



heroyal W 72
Fenstersysteme



Fenstersysteme

Erstklassige Materialien, technische Perfektion bis ins Detail und eine große Vielfalt von Gestaltungsmöglichkeiten zeichnen die effiziente Systemtechnik von heroal aus. Das sind Vorteile, die überzeugen. Seit Jahrzehnten ist heroal mit innovativen Lösungen aus Aluminium und Aluminium-Verbundmaterialien für die Gebäudehülle der zuverlässige Partner für Architekten, Bauherren und Verarbeiter.

Planer schätzen die Vielfalt der Gestaltungsmöglichkeiten, Bauherren können ihre individuellen Wünsche mit einem zuverlässigen System verwirklichen und unsere Partner profitieren von den wirtschaftlichen und effizienten heroal Systemlösungen.

Das innovative Fenstersystem heroal W 72 bietet höchste Qualität, Funktionalität und Flexibilität. Es ist eine moderne, langlebige und effiziente Fenster-systemlösung für jeden Einsatzbereich.

Entdecken Sie die Vielfalt der Fenstersysteme heroal W 72!





heroal W 72 Seite 4

Die innovative Systemlösung für jeden Einsatzbereich

heroal W 72 RL Seite 6

Fenstersysteme mit abgerundeter Außenkontur

heroal W 72 CL Seite 7

Fenstersysteme mit abgeschrägter Außenkontur

heroal W 72 i Seite 8

Blockfenstersysteme mit Außen- oder Innenverglasung

heroal W 72 UD Seite 10

Barrierefreie Fenstertüren

heroal W 72 CW Seite 11

Fenstersysteme in Stahl- und Fassadenoptik

Fassadenintegration Seite 12

Öffnungsarten Seite 14

Profil- und Fertigungstechnologien Seite 15

System- und Leistungseigenschaften Seite 16



heroyal W 72

Die innovative Systemlösung für jeden Einsatzbereich

Innovative Isolierung, neue Maßstäbe in puncto Funktionalität und höchste Flexibilität für jeden Einsatzbereich: Dafür steht das Fenstersystem heroyal W 72. Wie alle anderen heroyal Systeme ist es dem Leitgedanken der Nachhaltigkeit verpflichtet. Basis für die innovative Fenstergeneration ist der von heroyal entwickelte Profilverbund aus Aluminium-Halbschalen, Polyamid-Isolierstegen und einer komplett ausgeschäumten Dämmzone.

Dank einer einzigartigen innovativen Steggeometrie erreicht heroyal W 72 bei einer Bautiefe von 72 mm im Rahmen und 84 mm im Flügel U_w -Werte, die ohne Einsatz von Rahmen und Glasfalzdämmungen die Wärmeschutzanforderungen an Fenster der zurzeit gültigen Energieeinsparverordnung EnEV erfüllen.

Das System vereint höchste Qualität mit minimalem Energie und Materialeinsatz in der Fertigung und maximaler Energie und Kosteneffizienz während der gesamten Nutzungsdauer. Bei der besonders ressourcenschonenden Variante für Objektlösungen

sind die Stege vollständig aus nachwachsenden Rohstoffen gefertigt. H-FCKW-frei hergestellter Dämmschaum in den modularen Dämmzonenbereichen schont die Ozonschicht.

Für diesen konsequent auf Nachhaltigkeit ausgerichteten Ansatz wurde das System heroyal W 72 mit dem Innovationspreis Architektur 2012 ausgezeichnet. Besonders hervorgehoben wurde dabei der innovative Isoliersteg, mit dem das System Dämmwerte erreicht, die ansonsten nur mit Zusatzdämmstoffen möglich wären.

heroyal gibt Verarbeitern, Architekten und Bauherren mit dem System heroyal W 72 eine innovative, nachhaltige und kosteneffiziente Fenstersystemlösung für jeden Einsatzbereich an die Hand. Alle maßgeblichen Fertigungsschritte führen wir mit eigenen Kompetenzen in unseren Werken durch – zur Sicherung der einzigartigen heroyal Qualität.

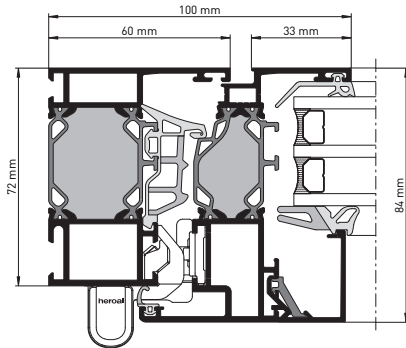

heroyal W 72 mit Beschlagsystem heroyal WF 100

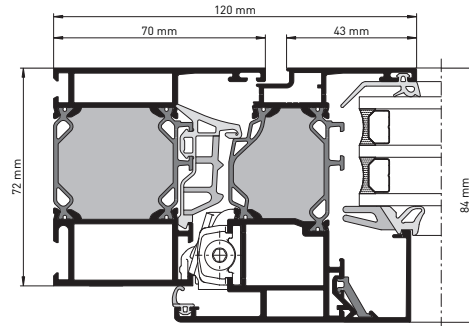

heroyal W 72 mit Beschlagsystem heroyal WF 100 i

Systemmaße und Systemeigenschaften

- » Bautiefen: Rahmen/Sprossen 72 mm, Flügel 84 mm
- » Ansichtsbreiten: Rahmen 50–250 mm, Sprossen 74–254 mm, Flügel 33–67 mm
- » minimalste, kombinierte Ansichtsbreite: 90 mm
- » max. Glas-/Füllungsstärke: Rahmen 54 mm, Flügel 66 mm
- » max. Flügelgewicht: 300 kg
- » max. Flügelhöhe: 2.800 mm
- » hochwärmedämmtes 3-Kammer-Aluminium-Verbundsystem
- » Wärmedämmung: $U_{f[120]} = 1,3 \text{ W/m}^2\text{K}$
- » U-Wert-Anpassung durch modularen Dämmzonen Aufbau
- » Luftdurchlässigkeit: 4
- » Schlagregendichtheit: E1650
- » Windlastwiderstand: C5/B5
- » Schallschutzklassen: 1–5
- » Einbruchhemmung: RC 4
[kombiniert mit dem Rollladensystem heroyal safe RC 3]

Gestaltungsvarianten und Design

- » breites Profilsortiment mit schmalen Ansichtsbreiten gewährleistet hohe Transparenz im Neubau und in der Renovierung
- » filigrane, flächenbündige Flügelgeometrie
- » ausführbar als barrierefreie Fenstertür (Universal Design)
- » zugelassen für den Einsatz als NRWG (natürliche Rauch- und Wärmeschutzgeräte)
- » Flügel sortiment auch für Kunststoff-Beschlagsysteme
- » systemkompatibles Türsystem: heroyal D 72
- » Farbgestaltung in hochwertiger heroyal hwr Pulverbeschichtung

heroal W 72 RL

Fenstersysteme mit abgerundeter Außenkontur



Das Fenstersystem heroal W 72 RL fügt sich mit seinem klassischen Design (Roundline-Kontur) zeitlos und harmonisch hervorragend in die unterschiedlichen Architekturstile – traditionell oder modern ein. Es ist damit die ideale Lösung für den Neubau und die Sanierung von denkmalgeschützten Gebäuden im Wohnungs- und Objektbau.

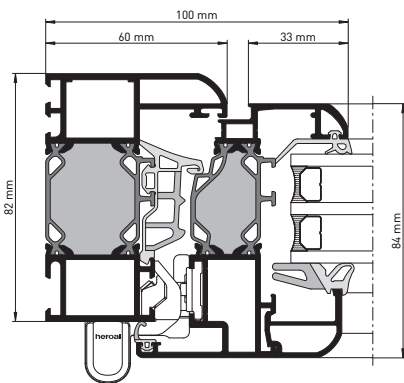

heroal W 72 RL mit Beschlagsystem heroal WF 100

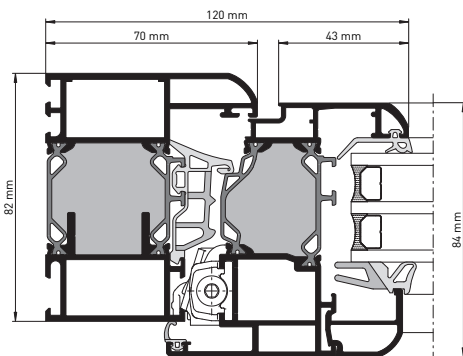

heroal W 72 RL mit Beschlagsystem heroal WF 100 i

Systemmaße und Systemeigenschaften

- » Bautiefen: Rahmen/Sprossen 82 mm, Flügel 84 mm
- » Ansichtsbreiten: Rahmen 60–154 mm, Sprossen 74–94 mm, Flügel 33–43 mm
- » minimalste, kombinierte Ansichtsbreite: 100 mm
- » max. Glas-/Füllungsstärke: Rahmen 54 mm, Flügel 66 mm
- » max. Flügelgewicht: 300 kg
- » max. Flügelhöhe: 2.800 mm
- » hochwärmegedämmtes 3-Kammer-Profilsystem
- » Wärmedämmung: $U_{f[120]} = 1,3 \text{ W/m}^2\text{K}$
- » U-Wert-Anpassung durch modularen Dämmzonen Aufbau
- » Luftdurchlässigkeit: 4
- » Schlagregendichtheit: 9A
- » Windlastwiderstand: C5/B5
- » Schallschutzklassen: 1–5
- » Einbruchhemmung: RC 3

Gestaltungsvarianten und Design

- » breites Profilsortiment mit schmalen Ansichtsbreiten gewährleistet hohe Transparenz im Neubau und in der Renovierung
- » filigrane, halbfächenbündige Flügelgeometrie
- » ausführbar als barrierefreie Fenstertür (Universal Design)
- » Flügelortiment auch für Kunststoff-Beschlagsysteme
- » systemkompatibles Türsystem: heroal D 72 RL
- » Farbgestaltung in hochwertiger heroal hwr Pulverbeschichtung

heroal W 72 CL

Fenstersysteme mit abgeschrägter Außenkontur

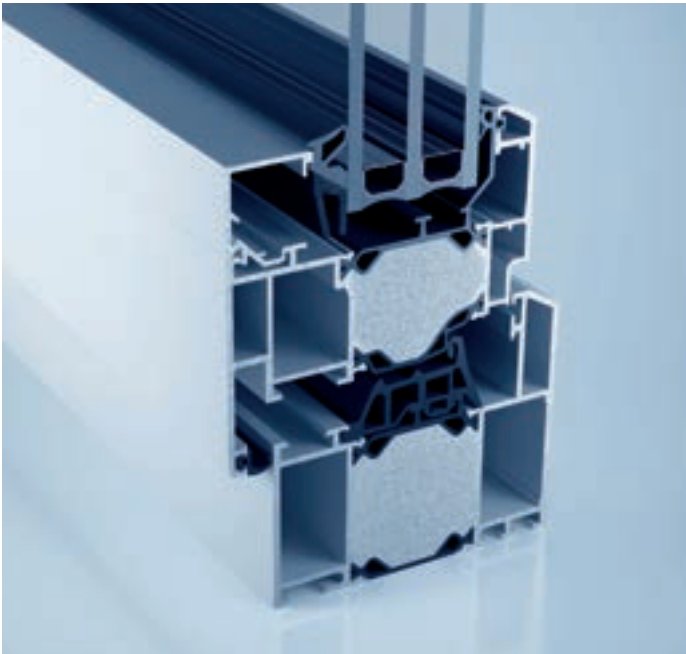

Das Fenstersystem heroal W 72 CL im abgeschrägten Design (Classicline-Kontur) und ausgewogenen Proportionen ist perfekt für die Renovierung bzw. Altbausanierung. Das System kombiniert eine flächenversetzte Kontur mit bewährten heroal Systemkomponenten.

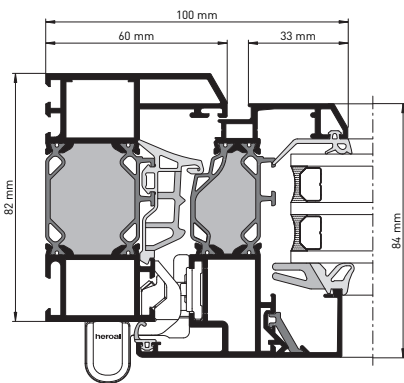

heroal W 72 CL mit Beschlagsystem heroal WF 100

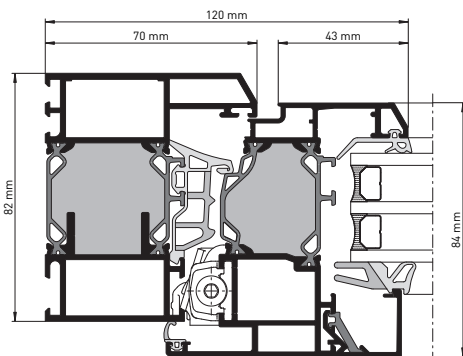

heroal W 72 CL mit Beschlagsystem heroal WF 100 i

Systemmaße und Systemeigenschaften

- » Bautiefen: Rahmen/Sprossen 82 mm, Flügel 84 mm
- » Ansichtsbreiten: Rahmen 60–154 mm, Sprossen 74–94 mm, Flügel 33–43 mm
- » minimalste, kombinierte Ansichtsbreite: 100 mm
- » max. Glas-/Füllungsstärke: Rahmen 54 mm, Flügel 66 mm
- » max. Flügelgewicht: 300 kg
- » max. Flügelhöhe: 2.800 mm
- » hochwärmegedämmtes 3-Kammer-Profilsystem
- » Wärmedämmung: $U_{f[120]} = 1,3 \text{ W/m}^2\text{K}$
- » U-Wert-Anpassung durch modularen Dämmzonen Aufbau
- » Luftdurchlässigkeit: 4
- » Schlagregendichtheit: 9A
- » Windlastwiderstand: C5/B5
- » Schallschutzklassen: 1–5
- » Einbruchhemmung: RC 3

Gestaltungsvarianten und Design

- » breites Profilsortiment mit schmalen Ansichtsbreiten gewährleistet hohe Transparenz im Neubau und in der Renovierung
- » filigrane, halbflächenbündige Flügelgeometrie
- » ausführbar als barrierefreie Fenstertür (Universal Design)
- » Flügelortiment auch für Kunststoff-Beschlagsysteme
- » systemkompatibles Türsystem: heroal D 72 CL
- » Farbgestaltung in hochwertiger heroal hwr Pulverbeschichtung

heroal W 72 i

Blockfenstersystem mit Außenverglasung

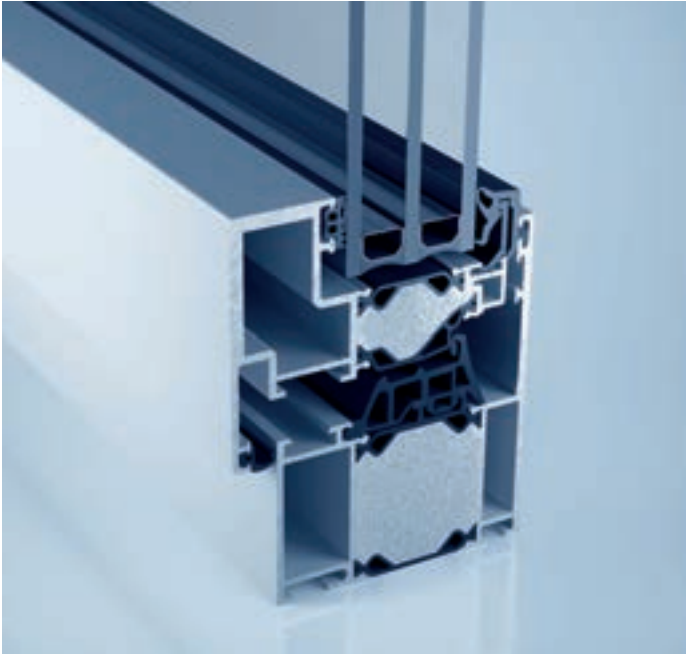

Das Fenstersystem heroal W 72 i steht für architektonische Gestaltung durch filigrane Ansichtsbreiten. heroal W 72 i bietet maximale Transparenz, Wärmedämmung und elegantes Design ohne sichtbare Flügel und Glasleisten. Das Blockfenstersystem ist vielseitig nutzbar, u.a. auch als Fassadeneinsatzelement. Die Kombination mit verdeckt liegenden Systembeschlägen verleiht ein elegantes Design.

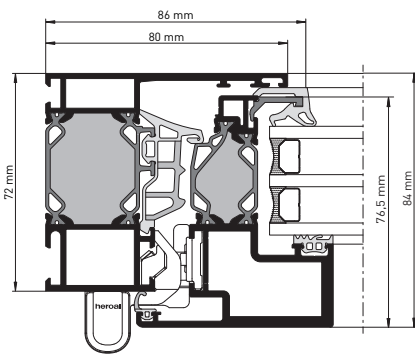

heroal W 72 i mit Beschlagsystem heroal WF 100

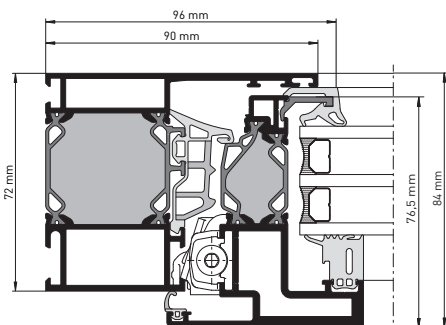

heroal W 72 i mit Beschlagsystem heroal WF 100 i

Systemmaße und Systemeigenschaften

- » Bautiefen: Rahmen/Sprossen 72 mm, Flügel 76,5 mm
- » Ansichtsbreiten: Rahmen 70–120 mm, Sprossen 114–244 mm, Flügel verdeckt
- » minimalste, kombinierte Ansichtsbreite: 81 mm
- » max. Glas-/Füllungsstärke: Rahmen 52 mm, Flügel 47 mm
- » max. Flügelgewicht: 150 kg
- » max. Flügelhöhe: 2.400 mm
- » hochwärmegedämmtes 3-Kammer-Profilsystem
- » Wärmedämmung: $U_{f [07]} \geq 1,5 \text{ W/m}^2\text{K}$ (Außenverglasung)
- » U-Wert-Anpassung durch modularen Dämmzonen Aufbau
- » Luftdurchlässigkeit: 4
- » Schlagregendichtheit: 9A
- » Windlastwiderstand: C5/B5
- » Schallschutzklassen: 1–5
- » Einbruchhemmung: RC 2

Gestaltungsvarianten und Design

- » homogene und filigrane Ansichten speziell konzipiert für den Einsatz in den Fassadensystemen heroal C 50
- » Flügelortiment auch für Kunststoff-Beschlagsysteme
- » systemkompatibles Türsystem: heroal D 72
- » profilkompatibel mit dem Fenstersystem heroal W 72 CW und dem Fassadensystem heroal C 50
- » Farbgestaltung in hochwertiger heroal hwr Pulverbeschichtung

heroal W 72 i

Blockfenstersystem mit Innenverglasung

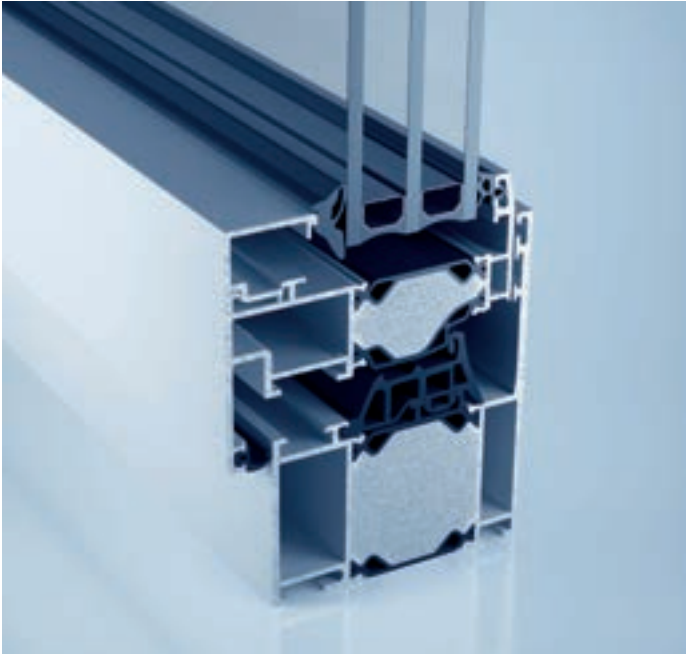

heroal W 72 i mit einer klassischen Innenverglasung bietet alle architektonischen Vorzüge eines Blockfenstersystems. Diese heroal Systemvariante beeindruckt durch eine schlanke Optik und schmale Ansichtsbreiten ohne sichtbaren Flügel und ist Garant für große Glasflächen und somit maximale Transparenz. Das Blockfenstersystem heroal W 72 i eignet sich speziell für den Einsatz in Kombination mit den Fassadensystemen heroal C 50. Darüber hinaus findet diese filigrane Konstruktion auch als herkömmliches Fensterelement in privat- oder gewerblich genutzten Objekten Verwendung. In Kombination mit verdeckt liegenden Beschläge wertet dieses langlebige und zeitlose Aluminium-Verbundsystem Immobilien jedweder Art auf.

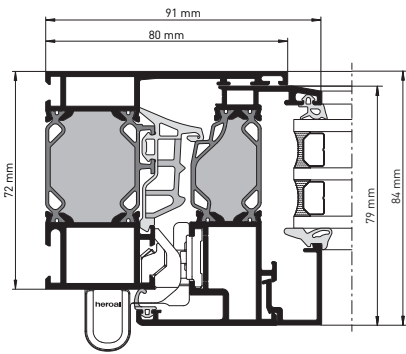

heroal W 72 i mit Beschlagsystem heroal WF 100

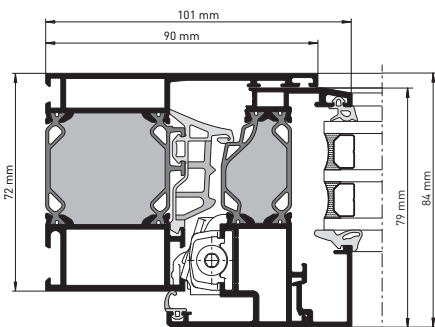

heroal W 72 i mit Beschlagsystem heroal WF 100 i

Systemmaße und Systemeigenschaften

- » Bautiefen: Rahmen/Sprossen 72 mm, Flügel 79 mm
- » Ansichtsbreiten: Rahmen 70–120 mm, Sprossen 114–244 mm, Flügel verdeckt
- » minimalste, kombinierte Ansichtsbreite: 81 mm
- » max. Glas-/Füllungsstärke: Rahmen 52 mm, Flügel 47 mm
- » max. Flügelgewicht: 150 kg
- » max. Flügelhöhe: 2.400 mm
- » hochwärmegedämmtes 3-Kammer-Profilssystem
- » Wärmedämmung: $U_{f [87]} \geq 1,7 \text{ W/m}^2\text{K}$ (Innenverglasung)
- » U-Wert-Anpassung durch modularen Dämmzonenaufbau
- » Luftdurchlässigkeit: 4
- » Schlagregendichtheit: 9A
- » Windlastwiderstand: C5/B5
- » Schallschutzklassen: 1–4
- » Einbruchhemmung: RC 2

Gestaltungsvarianten und Design

- » homogene und filigrane Ansichten speziell konzipiert für den Einsatz in den Fassadensystemen heroal C 50
- » Flügelortiment auch für Kunststoff-Beschlagsysteme
- » systemkompatibles Türsystem: heroal D 72
- » profilkompatibel mit dem Fenstersystem heroal W 72 CW und dem Fassadensystem heroal C 50
- » Farbgestaltung in hochwertiger heroal hwr Pulverbeschichtung

heroal W 72 UD

Barrierefreie Fenstertüren

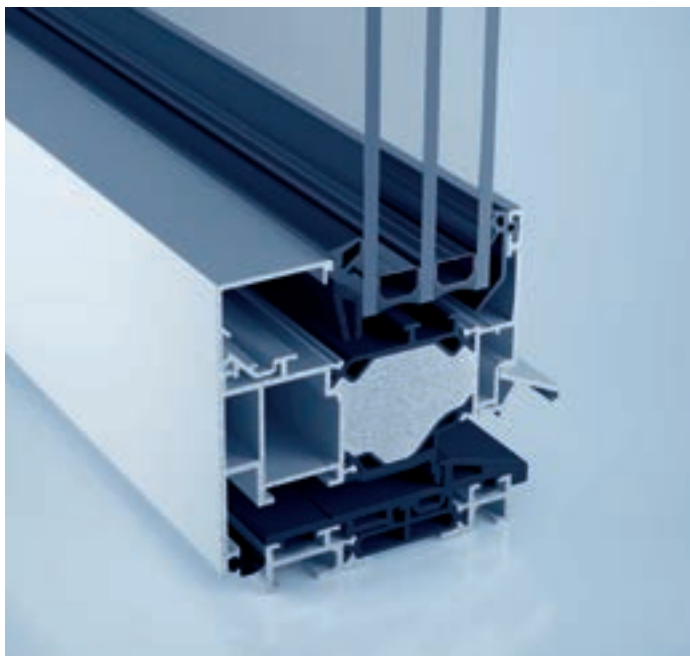

Sowohl in der DIN 18040-1, für öffentliche Bereiche, als auch in der DIN 18040-2, für barrierefreie Wohnungen, werden ausdrücklich stufenlose Schwellenlösungen gefordert. Nur in Ausnahmefällen ist, sofern nicht anders realisierbar, eine maximale Bauhöhe von 20 mm zulässig. heroal W 72 UD bietet hierfür die ideale Lösung.

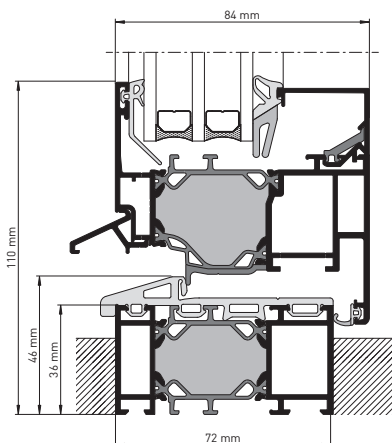
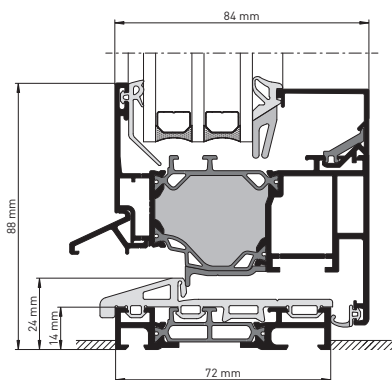

Systemmaße und Systemeigenschaften

- » Bautiefen: Rahmen 72 mm, Flügel 84 mm
- » Ansichtsbreiten: Rahmen 50–60 mm, Sprossen 84–124 mm, Flügel 33–67 mm
- » max. Glas-/Füllungsstärke: Rahmen 54 mm, Flügel 64 mm
- » max. Flügelgewicht: 300 kg
- » max. Flügelhöhe: 2.400 mm
- » hochwärmedämmtes 3-Kammer-Profilsystem
- » Wärmedämmung: $U_{f [88]} = 1,8 \text{ W/m}^2\text{K}$
- » Luftdurchlässigkeit: 4
- » Schlagregendichtheit: 8A
- » Windlastwiderstand: C2/B2
- » Einbruchhemmung: RC 2

Gestaltungsvarianten und Design

- » breites Profilsortiment mit schmalen Ansichtsbreiten gewährleistet hohe Transparenz im Neubau und in der Renovierung
- » filigrane, flächenbündige Flügelgeometrie
- » variable Schwellenmontage: Durchlaufend oder zwischengeschraubt (angepasst an bauliche Gegebenheiten)
- » kombinierbar mit dem Drainagesystem heroal DS
- » Universal Design realisierbar mit heroal W 72 RL/CL/W 72 i
- » Farbgestaltung in hochwertiger heroal hwr Pulverbeschichtung

heroal W 72 CW

Fenstersysteme in Stahl- und Fassadenoptik

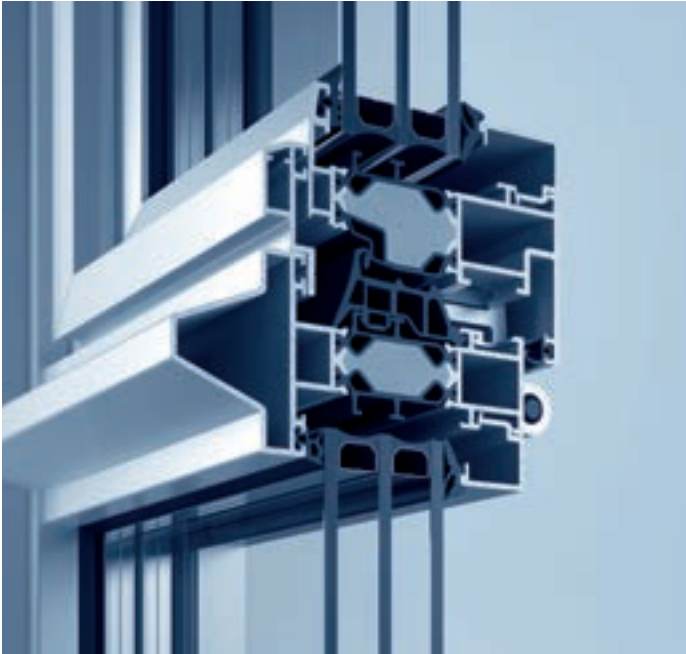

Das Fenstersystem heroal W 72 CW bietet Architekten, Planern und Bauherren individuelle, objektgerechte Gestaltungsmöglichkeiten für Fensterelemente in Geschosshöhe. Großflächige Öffnungen lassen sich in einer klassischen Pfosten-Riegel- oder Stahloptik realisieren. Verschiedene Profilvarianten und Deckschalen machen heroal W 72 CW zu einer attraktiven Alternative zu Stahl-Fassaden.

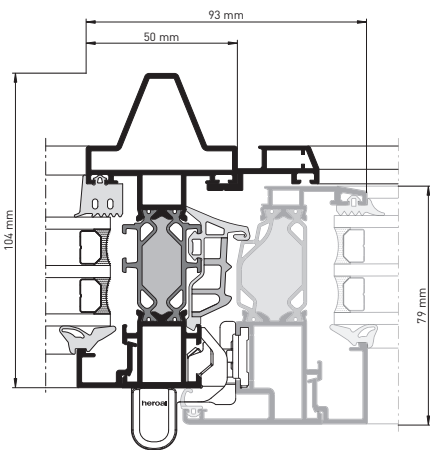

heroal W 72 CW (Stahloptik¹⁾) mit heroal W 72 i Flügelprofil

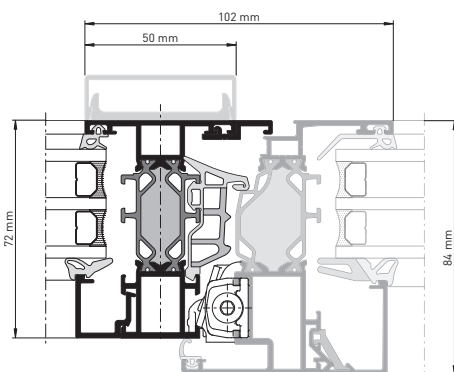

heroal W 72 CW (Fassadenoptik²⁾) mit heroal W 72 Flügelprofil

Systemmaße und Systemeigenschaften

- » Bautiefen: Rahmen 106¹⁾/72²⁾ mm, Sprossen 102–106¹⁾, 72²⁾ mm, Flügel 76,5/79,5/84 mm
- » Ansichtsbreiten: Rahmen 38–50¹⁾/58²⁾ mm, Sprossen 50 mm, Flügel 33–43 mm (verdeckt bei heroal W 72 i)
- » minimalste, kombinierte Ansichtsbreite: 77¹⁾/97²⁾ mm
- » max. Glas-/Füllungsstärke: Rahmen 44 mm, Flügel 66 mm
- » max. Flügelgewicht: 300 kg
- » max. Flügelhöhe: 2.800 mm
- » hochwärmegedämmtes 3-Kammer-Profilsystem
- » Wärmedämmung: $U_{f[100]} = 1,5 \text{ W/m}^2\text{K}^{1)}$ / $U_{f[120]} = 1,3 \text{ W/m}^2\text{K}^{2)}$
- » U-Wert-Anpassung durch modularen Dämmzonen Aufbau
- » Luftdurchlässigkeit: 4
- » Schlagregendichtheit: E1050
- » Windlastwiderstand: C5/B5

Gestaltungsvarianten und Design

- » breites Profilsortiment mit schmalen Ansichtsbreiten gewährleistet hohe Transparenz im Neubau und in der Renovierung
- » umfangreiche Gestaltungsmöglichkeiten durch die Kombination mit Deckschalen aus dem Fassadensortiment heroal C 50
- » wahlweise mit sichtbaren oder verdeckt liegenden Flügelprofilen aus den Profilsortimenten heroal W 72 und heroal W 72 i
- » systemkompatibles Türsystem: heroal D 72
- » Farbgestaltung in hochwertiger heroal hwr Pulverbeschichtung



heroyal W 72

Fassadenintegration

Die heroyal Fenstersysteme heroyal W 72 und heroyal W 72 i bieten durch ihre modulare Systemvielfalt fast grenzenlose Kombinations- und Integrationsmöglichkeiten mit den Fassadensystemen heroyal C 50. Für die energetischen und transparenten Anforderungen am Gebäude, bietet der modulare Fassadenaufbau des Systems heroyal C 50 die optimale, praxisnahe und wirtschaftliche Lösung. Gepaart mit den integrierbaren Fenster- und Türsystemen von heroyal ermöglicht es Architekten, Planern und Bauherren eine vielfältige und transparente Objektgestaltung mit großen Glasflächen.

In Kombination mit dem Fenstersystem heroyal W 72 können zertifizierte NRWG- und RWA-Anlagen realisiert werden. Das NRWG ist ein natürlich wirkendes Rauch- und Wärmeabzugsgerät. Es dient zur Ableitung von Rauch und heißen Gasen

aus einem Bauwerk im Brandfall. Gemäß EN 12101-2 besteht dieses geregelte Bauprodukt aus einem Fenster mit den dazugehörigen Bestandteilen, der Ausfachung (Glaser, Paneele etc.) und einem Antriebssystem.

Technische Merkmale

- » max. Flügelgewicht: 300 kg
- » max. Flügelhöhe: 2.800 mm
- » Einbruchhemmung: bis RC 3

Gestaltungsvarianten und Design

- » minimalste Ansichtsweiten für maximale Transparenz
- » Realisierung von barrierefreien Fenstertüren gemäß DIN 18040 mit integriertem Drainagesystem heroyal DS.

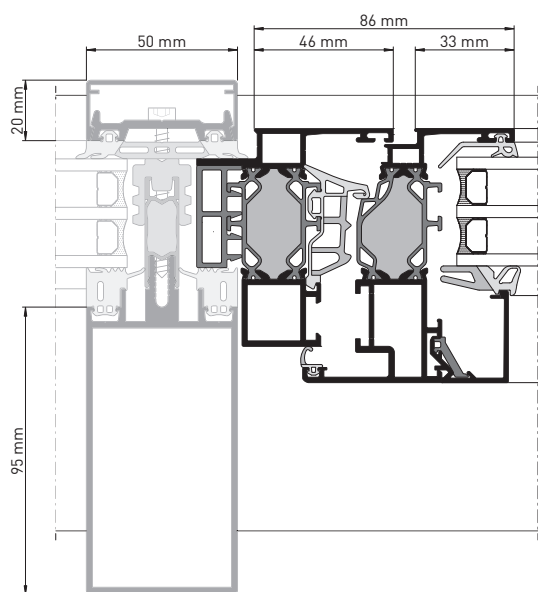

heroal W 72 als Einsetzelement im Fassadensystem heroal C 50

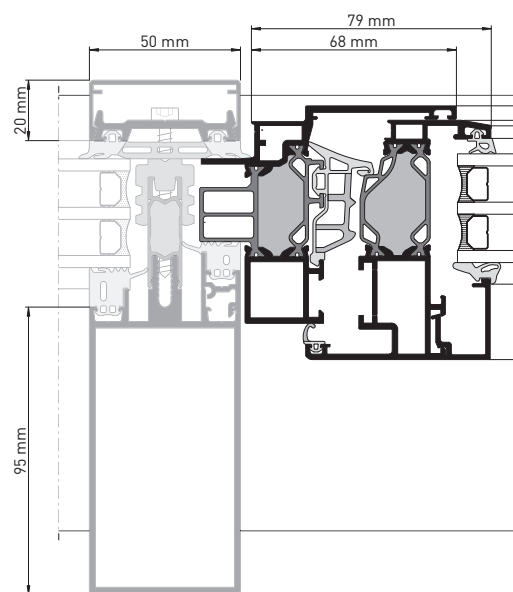

heroal W 72 i (Innenverglasung) als Einsetzelement im Fassadensystem heroal C 50

heroal W 72

Öffnungsarten

Einteilige Elemente

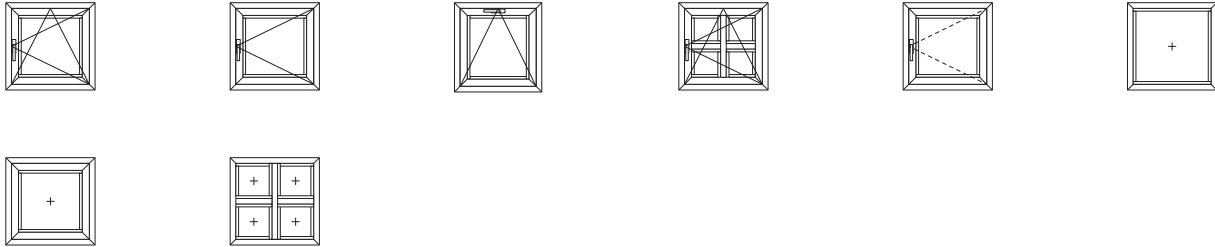

Zweiteilige Elemente

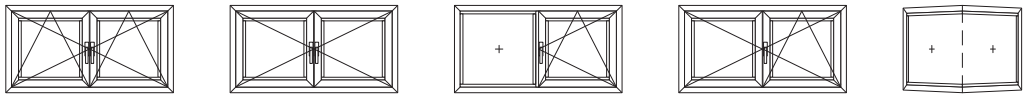

Ganzglasecke

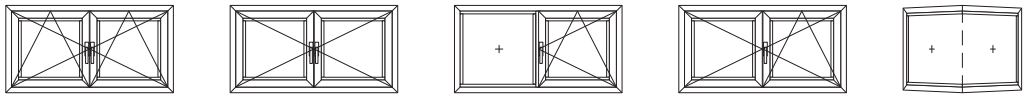

Raumhohe Elemente

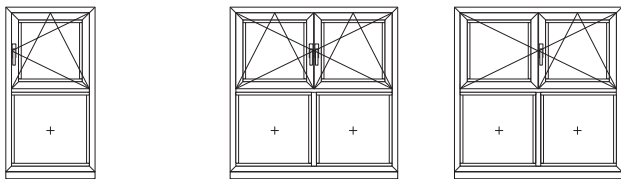

Fenstertürelemente

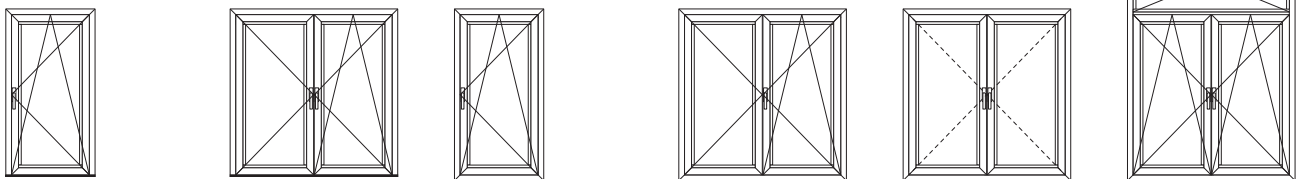

Schwingelement



Wendelement



PSK-Element

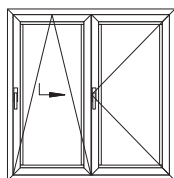

Faltschiebe-Element

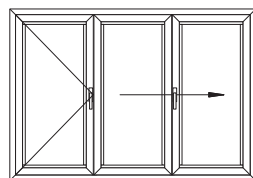

Formelemente



Profil- und Fertigungstechnologien



heroal Isolierstegtechnologie

Die einzigartige, innovative heroal Isolierstegtechnologie vereint maximale Belastbarkeit mit minimalsten Wärmeverlusten. Die Geometrien der Isolierstege sorgen für eine Reduzierung des Energiestroms und somit gleichzeitig zu einer erheblichen Verringerung der Wärmeleitung. Durch die einzigartige Stegeometrie erreicht heroal W 72 bei einer Bautiefe von 72 mm im Rahmen und 84 mm im Flügel U_w -Werte, die die Anforderungen der aktuellen Energieeinsparverordnung EnEV übertreffen und Anforderungen von morgen erfüllen.

heroal Ausschäumverfahren

Das Ausschäumen im Dämmzonenbereich erfolgt mit PU-Schäumen auf Basis von Polyol und Isocyanaten, in einem von heroal entwickelten und werkseigenen Verfahren. Der Dämmschaum wird ohne halogenisierte Treibmittel hergestellt, also ohne H-FCKW. Als Zusatzstabilisatoren werden die natürlichen Rohstoffe Zucker und Stärke eingesetzt. Im Gegensatz zu den sogenannten „Rucksack“-Varianten, bei denen das Dämmmaterial auf die Isolierstege geklebt wird, wird bei heroal durch die 100%ige Verfüllung der Dämmkammer eine optimale Ausschöpfung der Wärmedämmung erreicht.

heroal werkseigener Profilverbund

heroal stellt als einziges Unternehmen, auf Grundlage der QM 323, einen fremdüberwachten (ift Rosenheim) Werkverbund von wärmedämmten Aluminium-Kunststoff-Verbundprofilen her. Die perfekt abgestimmte Kombination aus Klebeschnur und Rändelung gewährleistet beim heroal Isolierverfahren überdurchschnittliche Steifigkeit und Abschubwerte der Aluminium-Verbundprofile.

heroal T-Verbindertechnologie

Die heroal T-Verbindertechnologie bietet hohe Systemsicherheit durch den Einsatz von geschlossenzelligem Moosgummi zur Falzraumabdichtung und einer optimalen Abdichtung von T-Verbindungen/-stößen. Die innovative Dichtstoffinjektion garantiert einen geringen Materialeinsatz.

heroal Eckwinkeltechnologie

Die innovative heroal Dichtstoffinjektion garantiert mit geringerem Materialeinsatz eine optimale Abdichtung der Elementgehörung mit kompletter vierseitiger Dichtstoffummantelung der Eckwinkel. Eine rationelle und somit zeitsparende Elementfertigung wird durch die heroal Eckwinkeltechnologie mit der Optimierung der Fertigungsabläufe bei der Eckwinkelmontage gewährleistet. Eine optimale und geführte Dichtstoffverteilung und die innovativen Eckwinkelgeometrien ermöglichen eine deutliche Materialeinsparung.

heroal Mitteldichtungstechnologie

heroal liefert vulkanisierte Mitteldichtungsrahmen für alle Elementgrößen innerhalb kürzester Lieferzeit. Die maschinelle Fertigung garantiert nahezu 100%ige Wiederholgenauigkeit und somit maximale Systemsicherheit. Darüber hinaus wird eine schnellere Elementfertigung ermöglicht und Kosten gespart. heroal Mitteldichtungen garantieren eine optimale Falzraum- und Gehrungsabdichtung im Hinblick auf Wärmedämmung durch die Mehrkammerkonstruktion und Dichtstoffkanäle.

System- und Leistungseigenschaften

Systemmaße

Bezeichnung		heroyal W 72	heroyal W 72 RL/CL	heroyal W 72 i		heroyal W 72 UD	heroyal 72 CW	
				Außenverglast	Innenverglast		Stahl-optik	Fassaden-optik
Profilbautiefe [mm]	Rahmenprofile	72	82	72		72	106	72
	Sprossenprofile	72	84	76,5	79	72	76,5–84	
Profilsichtsbreiten [mm]	Flügelprofile	84	81	72		84	102–106	72
	Rahmenprofile	50–250	60–154	70–120		60–85	38/50	28
	Sprossenprofile	74–254	74–94	114–244		84–124	50	
	Flügelprofile	33–67	33–43	verdeckt		33–67	verdeckt	
	Minimalste kombinierte Ansichtsbreite [mm]	90	100	77	81	100	77	97
Flügelprofilvarianten	SBN ¹⁾	•	•	•		•	•	
	KBN ²⁾	•	•	•		•	•	
Max. Glas-/Füllungsstärken [mm]	Rahmenprofile	54	54	52		54	44	
	Flügelprofile	66	58	48		66	64	
Glaseinstand [mm]		19	19	11		19	11	
Max Flügelgewicht [mm]		300	300	300		300	300	
Max. Flügelhöhe [mm]		2.800	2.800	2.400		2.400	2.800	
Max. Flügelbreite [mm]		1.600	1.600	1.200		1.200	1.600	

Systemeigenschaften

Wärmedämmung U_r [W/m ² K]	DIN EN ISO 10077	≥0,85	≥1,3	≥1,5	≥1,7	≥1,6	≥1,5	≥1,3
Wärmedämmung U_r [W/m ² K] / Ansichtsbreite [mm]	DIN EN ISO 10077	1,3 120	1,3 120	1,5 87	1,7 91	1,8 88	1,5 100	1,3 120
Wärmedämmung U_w [W/m ² K]	DIN EN ISO 10077	≥0,84	≥0,84	≥0,90	≥0,97	≥0,82	≥0,86	≥0,84
Luftdurchlässigkeit	DIN EN 12207	4	4	4		4	4	
Schlagregendichtheit	DIN EN 12208	E1650	9A	E1050	9A	8A	E1050	
Windlastwiderstand	DIN EN 12210	C5/B5	C5/B5	C5/B5		C2/B2	C5/B5	
Schallschutzklasse (SSK)	DIN EN ISO 717-1	1–5	4	5/4		–	–	
Einbruchhemmung	DIN V ENV 1627	RC 4	RC 3	RC 2		RC 2	–	
Bedienkräfte	DIN EN 12217	1	1	1		1	1	
Stoßfestigkeit	DIN EN 13049	4	2	3/5		–	–	
Mechanische Festigkeit	DIN EN 13115	4	4	4		4	–	
Trangfähigkeit von Sicherheitseinrichtungen	DIN EN 14354	erfüllt	erfüllt	erfüllt		erfüllt	erfüllt	
Dauerfunktion	DIN EN 12400	3	–	3	–	–	–	
NRWG- und RWA-Zulassung		•	–	–		–	–	

System- und Leistungseigenschaften

Öffnungsarten und Design

Bezeichnung		heroal W 72	heroal W 72 RL/CL	heroal W 72 i		heroal W 72 UD	heroal 72 CW	
				Außenverglast	Innenverglast		Stahl-optik	Fassaden-optik
Dreh- (D), Drehkipp- (DK), Kipp vor Dreh-Elemente (TBT)		•	•	•		•		•
Stulpelemente		•	•	•		•		•
Parallel-Schiebe-Kipp-Elemente (PSK)		•	–	–		–		–
Faltschiebe-Elemente (FS)		•	–	–		–		–
Oberlicht-Elemente (OL)		•	•	•		–		•
Schwing-/Wendeelemente		•	–	–		–		–
Außen öffnende Elemente (a.ö.)		•	–	–		–		–
Festverglasung	Innenverglasung	•	•	•		•		•
	Außenverglasung	•	–	–		–		•
Fenstertür barrierefrei	DIN 18040	•	•	•		•		–
Drainagesystem heroal DS		•	•	•		•		–
Fassadeneinsatzelemente		•	–	•		•		–
Systemkompatibles Türsystem		heroal D 72	heroal D 72 RL/CL	heroal D 72		heroal D 72		heroal D 72
Beschlagvarianten	heroal WF 100	RC 3	RC 3	RC 2		RC 2		•
	heroal WF 100 i	•	RC 3	RC 2		•		•
	heroal WF 200	•	•	•		•		•
	heroal WF 300	•	•	•		•		•

heroal Oberflächenbeschichtung

hwr Pulverbeschichtung	•	•	•	•	•
Eloxalbeschichtung	•	•	•	•	•
Dekorfolierung	•	•	–	•	–

heroal Service

Biegetechnologie (Formelemente)	•	•	•	•	•
Kanten und Laserzuschnitte	•	•	•	•	•

- 1) Schubstangenbeschlagnut
- 2) Kunststoffbeschlagnut

Weiterführende Informationen

heroal Prospekte

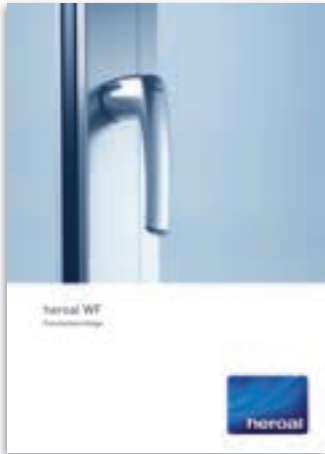

heroal WF – Fensterbeschläge

Die neue Beschlaggeneration heroal WF verbindet Exklusivität, Funktionalität und Langlebigkeit. heroal WF setzt branchenweit Maßstäbe im Hinblick auf Einbruchhemmung und überzeugt durch eine standardmäßige Grundsicherheit.

Entdecken Sie die Neuheiten der heroal Fensterbeschläge!

Artikel-Nr.: 88093 00 00



heroal W 72 VF – Lüftungsklappe

Regelmäßiges Lüften reguliert die Luftfeuchtigkeit und sorgt für ein angenehmes Raumklima. Die Lüftungsklappe heroal W 72 VF bietet hierfür die ideale Lösung. Raumhohe Drehflügel mit schmalen Ansichtsbreiten bieten ein hohes Maß an Gestaltungsfreiheit.

Entdecken Sie die neue heroal Lüftungsklappe!

Artikel-Nr.: 87934 00 00



heroal DS – Integriertes Flächenentwässerungssystem

Das neue, innovative Drainagesystem heroal DS bietet Bauherren, Planern und Architekten Planungssicherheit, Kombinationsvielfalt und gewerksübergreifende Systemlösungen zur Realisierung barrierefreier Schwellen im Eingangsbereich. Gleichzeitig wird anfallendes Oberflächenwasser rückstaufrei abgeführt, wodurch ein Schutz vor Feuchteschäden im Innenbereich erreicht wird.

Entdecken Sie das heroal Drainagesystem!

Artikel-Nr.: 88134 00 00

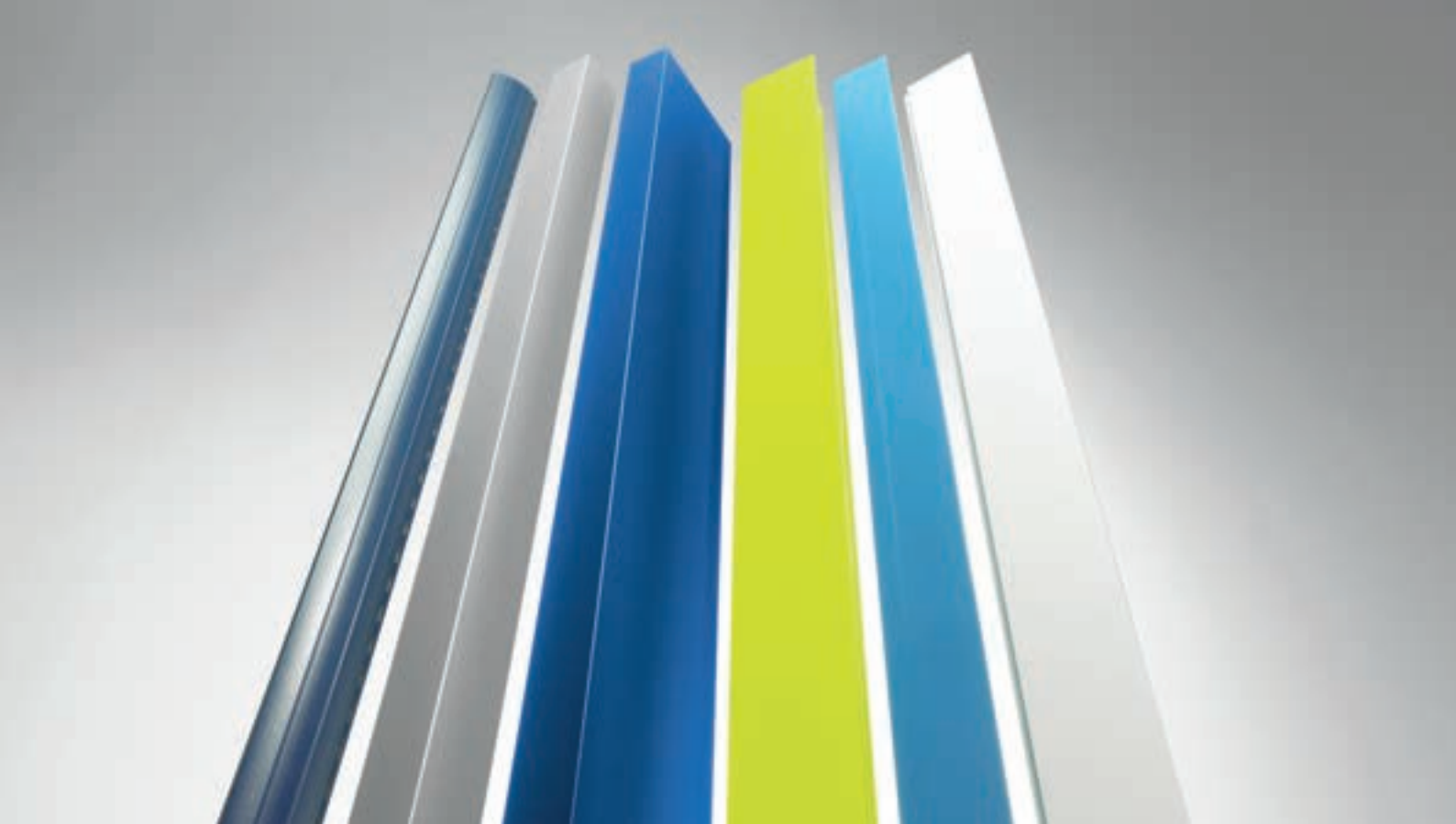

heroal Oberflächen

Oberflächenveredelung ist integraler Bestandteil der heroal Systemkomponenten. Hierbei bietet heroal optimal aufeinander abgestimmte Systeme aus den Bereichen Fenster, Türen, Fassaden sowie Rollläden, Rolltore und Sonnenschutz an. Bei der heroal hwr Pulverbeschichtung setzt man auf Qualität aus eigenen Beschichtungsanlagen. Die Auszeichnung als offizieller GSB-Premium-Beschichter und das Qualicoat Gütesiegel belegen die Qualitätsführerschaft! Neben der Pulverbeschichtung bietet heroal seinen Kunden Eloxal-Oberflächen und Foliendekore. Speziell im Rollladen-Bereich kommt ein 2-Schicht-Dicklack zum Einsatz. heroal liefert sein gesamtes Produktportfolio direkt ab Werk und garantiert damit kürzeste Lieferzeiten für seine Partner.

Unser Service ist konsequent auf Ihre Wünsche ausgerichtet

heroal bietet neben seinem umfassenden Systemportfolio mit perfekt aufeinander abgestimmten Produkten auch den einzigartigen und leistungsstärksten Service der Branche – basierend auf einer konsequenten Ausrichtung auf die Anforderungen, Wünsche und Bedürfnisse der Kunden. Grundlage des heroal Service ist – neben den geschulten Mitarbeitern – die unternehmenseigene energieeffiziente Produktion made in Germany mit einer einmaligen Fertigungstiefe und Prozesssicherheit, die Verarbeitern, Architekten und Bauherren eine optimale Produktqualität für nachhaltiges, wirtschaftliches und wertsteigerndes Bauen garantiert. Dafür sorgen auch das neue heroal Logistikzentrum mit rund 40.000 m² Fläche und die eigene Lkw-Flotte. Komplettiert wird das heroal Serviceportfolio durch das, auch für Kunden nutzbare Prüfzentrum - inklusive dem vom ift Rosenheim zertifizierten Prüfstand für Luft, Wasser, Wind - für Rollläden, Rolltore, Sonnenschutz, Fenster, Türen und Fassaden sowie durch einen eigenen leistungsstarken Profilbiede- und Abkantenservice, den heroal seinen Kunden branchenweit als einziges Systemhaus aus eigener Fertigung bietet.



heroal – das Aluminium-Systemhaus

Als eines der führenden Aluminium-Systemhäuser entwickelt und produziert heroal optimal aufeinander abgestimmte Systeme für Fenster, Türen, Fassaden, Rollläden, Rolltore und Sonnenschutz ergänzt um Klapp- und Schiebeläden, Insektenschutz sowie Terrassendächer und Carports. Durch minimalen Energieeinsatz in der Herstellung und durch maximale Energieeinsparung während der Nutzung tragen heroal Systemlösungen entscheidend dazu bei, nachhaltiges Bauen zu ermöglichen – verbunden mit höchster Wirtschaftlichkeit bei der Verarbeitung der Systeme und Wertsteigerung der Gebäude.

Innovation, Service, Design, Nachhaltigkeit

Die Marke heroal steht für Systemlösungen, die praxisingerechte Innovationen, branchenweit führenden Service und hochwertiges, in jede Architektur integrierbares Design mit umfassender Nachhaltigkeit vereinen.

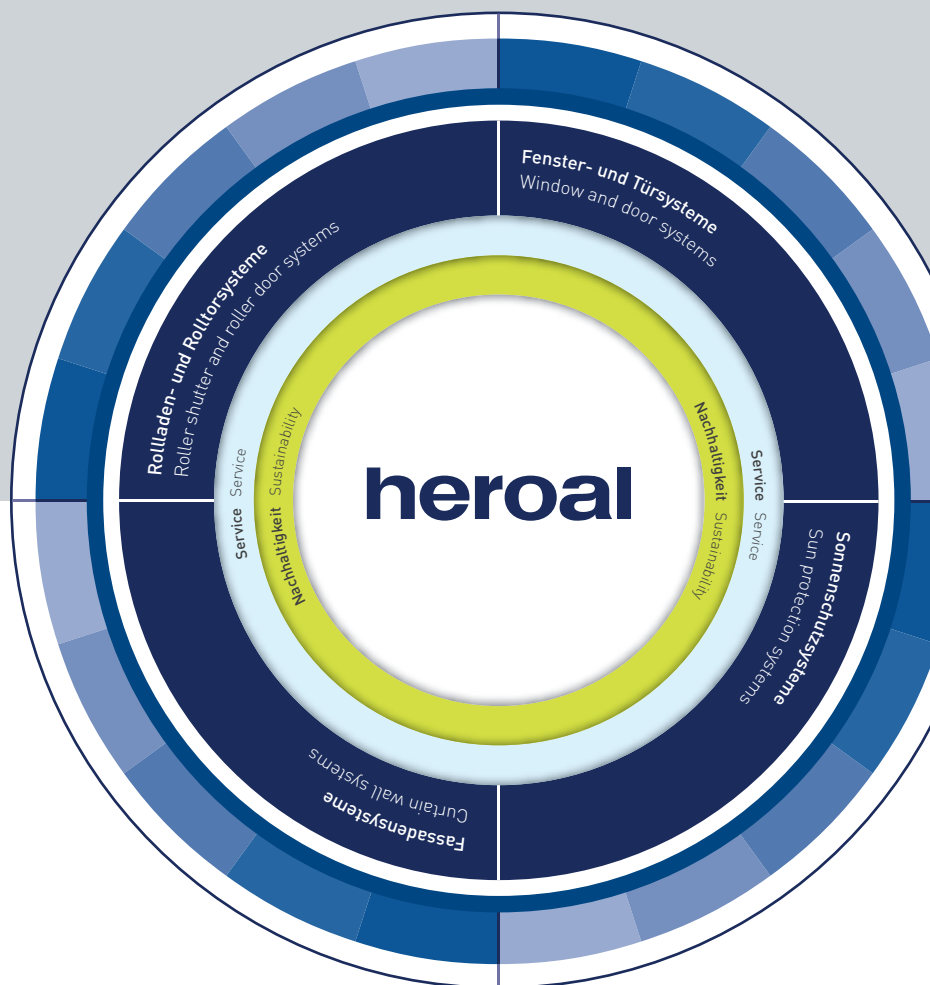

Rollläden | Sonnenschutz | Rolltore | Fenster | Türen | Fassaden | Service

heroal – Johann Henkenjohann GmbH & Co. KG

Österwieher Str. 80 | 33415 Verl (Germany)

Fon +49 5246 507-0 | Fax +49 5246 507-222

www.heroal.com