

# Acrovyn® Handlauf- Rammschutz-Kombination

Elegant und ergonomisch gestaltet, bieten die Acrovyn Handlauf-/Rammschutz Aufprallschutz und Fußgängerunterstützung in Verkehrsbereichen. Sie sind in einer Vielzahl von Ausformungen erhältlich, um ästhetischen und funktionellen Anforderungen gerecht zu werden, und im Anti-Ligatur-Design <sup>(1)</sup> entwickelt.

Starke, doppelwandige Rammschutz-Profile außen aus durchgefärbtem Acrovyn mit strukturierter Oberfläche halten den Stoß- und Anprallschäden stand, so dass keine Abnutzungserscheinungen auftreten und die Profile leicht sauberzuhalten sind.

Bei einigen Modellen können die die oben befindlichen Handläufe zur visuellen Orientierung mit einer Kontrastfarbe ausgestattet werden.

## ANWENDUNGSBEREICHE:

- Flure mit Fußgänger- und regelmäßigem Wagenverkehr
- Aufzüge und Bereiche um Aufzüge
- Bereiche mit Anti-Ligatur-Handlaufforderungen



 [www.c-sgroup.de/113](http://www.c-sgroup.de/113)



- 1 Handlauf-Rammschutz-Kombination HRB-20 mit kontrastierenden Abdeckungsfarben  
**Seite 86**
- 2 2 mm Acrovyn Struktur-Platte  
**Seite 34**
- 3 Kantenschutz-Profil SO-50  
**Seite 67**
- 4 Handlauf-Rammschutz-Kombination HRB-4C  
**Seite 87**
- 5 Kantenschutz-Profil SM-20  
**Seite 64**



Der Acrovyn Handlauf-Überzug bietet eine warme und angenehme Haptik. Zur visuellen Orientierung kann eine kontrastierende Handlauffarbe gewählt werden.

HRB-20

Quick-Lock-Halter zur schnellen Montage und einfachen Wartung. Siehe **Seite 89** für weitere Einzelheiten.

Das kräftige äußere Rammschutz-Profil aus Acrovyn gibt bei Aufprall nach. Die strukturierte Oberfläche trägt dazu bei, die Sichtbarkeit von Kratzern und Abnutzungserscheinungen zu minimieren.

Ein durchgängiges Aluminium-Profil, das mit einem nachgeschliffenen Stoßpolsterkissen aus Acrovyn ausgestattet ist, absorbiert die Aufprallenergie und leitet sie über die gesamte Länge ab.

<sup>(1)</sup> Anti-Ligatur-Design bezeichnet eine Gestaltung von Produkten, die das Ziel hat, versehentliche und absichtliche Selbst- oder Fremdverletzung zu verhindern. Dieses wird vor allem dort eingesetzt, wo Personen als „gefährdet“ gelten, so z.B. in Haftanstalten, Haftkrankenhäusern, Psychiatrien und Pflegeheimen.





## Acrovyn® Handlauf-Rammschutz-Kombination

### HRB-20

● Acrovyn ● Acrovyn PVC-Free



**Höhe:** 143 mm

**Nutzungsklasse:**  
Hohe Belastung

**Seite 86**

### HRB-4C

● Acrovyn ● Acrovyn PVC-Free



**Höhe:** 140 mm

**Nutzungsklasse:**  
Extreme Belastung

**Seite 87**

### HRB-35

● Acrovyn ● Acrovyn PVC-Free



**Höhe:** 89 mm

**Nutzungsklasse:**  
Hohe Belastung

**Seite 88**

### HRB-50N

● Acrovyn PVC-Free



**Höhe:** 220 mm

**Nutzungsklasse:**  
Hohe Belastung

**Seite 90**

### HRBW-50N

● Holz ● Acrovyn PVC-Free



**Höhe:** 220 mm

**Nutzungsklasse:**  
Hohe Belastung

**Seite 91**



 [www.c-sgroup.de/113](http://www.c-sgroup.de/113)



ACROVYN®

● Acrovyn ● Acrovyn PVC-Free

## Handlauf-Rammschutz-Kombination HRB-20

143 mm hohe Handlauf-Rammschutz-Kombinationen, die Unterstützung für Fußgänger und einen hoch belastbaren Aufprallschutz bieten. Zum Erstellen eines visuellen Kontrasts können zwei Farben eingesetzt werden.



Quick Lock



Hoch belastbar



2-farbig

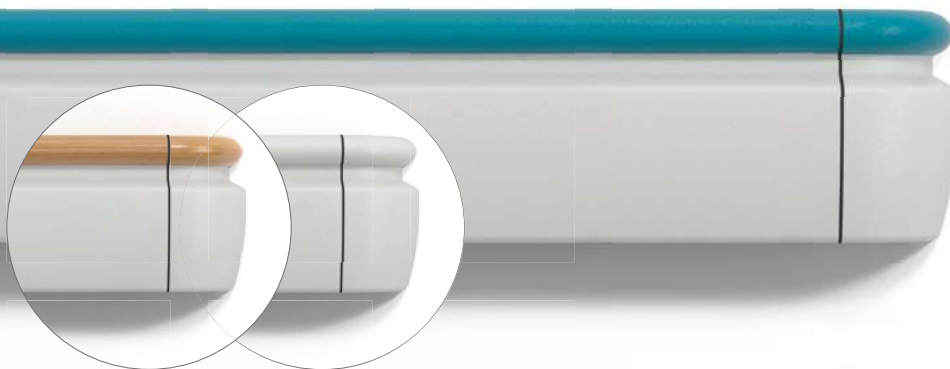

[www.c-sgroup.de/134](http://www.c-sgroup.de/134)

- Handlauf mit komfortablem Griff, erhältlich in Uni-Farben und modernen Oberflächen
- Für einen visuellen Kontrast oder für die Verwendung in Wegeleitsystemen können zwei Farben verwendet werden.
- Äußeres stoßfestes Acrovyn-Rammschutz-Profil über durchgängigem Aluminiumprofil und Stoßpolster für einen wirksamen Schutz vor Beschädigungen
- Quick-Lock-Halter zur schnellen Montage und einfachen Wartung
- Anti-Ligatur-Design<sup>(1)</sup> (optional) mit durchgängigem Befestigungsprofil aus pulverbeschichtetem Aluminium.

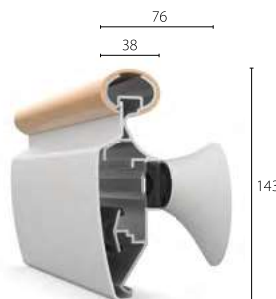
### QUICK LOCK HALTER

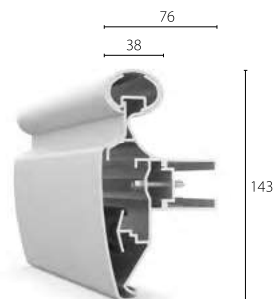

### ANTI-LIGATUR-DESIGN<sup>(1)</sup>



ACROVYN-VARIANTE	QUICK LOCK HALTER	ANTI-LIGATUR-DESIGN
Acrovyn	HRB-20	HRB-20AL
Acrovyn PVC-Free	HRB-20N	HRB-20ALN

### FARBEN & OBERFLÄCHE



**Uni-Farben:**  
- 27 Acrovyn-Farben  
- 15 Acrovyn PVC-Free-Farben



**Oberflächen-Dekor:**  
Acrovyn - 6 Holz-, 3 Metall- und 3 Beton-Dekore



**Oberfläche:**  
Strukturiert (Shadowgrain)

Siehe Farbfaltblatt **Seite 151–152**.

### ZUBEHÖR

- Endstücke mit Quick-Lock-Funktion
- Außenecken
- Quick-Lock-Halter (Standard)
- Anti-Ligatur-Design (optional)
- Vertikale Akzentringe (optional) – Schwarz (Standard) oder Hellgrau

### LÄNGE & BEFESTIGUNG

- Acrovyn – 4,0 m  
Acrovyn PVC-Free – 3,0 m
- Halter im Abstand von max. 800 mm an der Wand montieren. Befestigung in Leichtbauwand mit gesonderter Unterkonstruktion (Blech-/ oder Holztraverse bevorzugt) oder am Ständerwerk.

<sup>(1)</sup> Anti-Ligatur-Design bezeichnet eine Gestaltung von Produkten, die das Ziel hat, versehentliche und absichtliche Selbst- oder Fremdverletzung zu verhindern. Dieses wird vor allem dort eingesetzt, wo Personen als „gefährdet“ gelten, so z.B. in Haftanstalten, Haftkrankenhäusern, Psychiatrien und Pflegeheimen.

# Handlauf-Rammschutz-Kombination HRB-4C

140 mm hohe Handlauf-Rammschutz-Kombinationen in klassischem, flachen Profil als Aufprallschutz bei extremen Belastungen und zur Mobilitätsunterstützung auf Verkehrswegen.



Quick Lock



Extrem belastbar



[www.c-sgroup.de/371](http://www.c-sgroup.de/371)

- Handlaufoberfläche mit komfortabler Griffigkeit
- Äußeres stoßfestes Acrovyn-Rammschutz-Profil, das bei Aufprall nachgibt und dadurch Kräfte neutralisiert
- Dauerhaft stoßabsorbierendes Kissen für erhöhten Aufprallschutz
- Quick-Lock-Halter zur schnellen Montage und einfachen Wartung
- Anti-Ligatur-Design<sup>(1)</sup> (optional) mit durchgängigem Befestigungsprofil aus pulverbeschichtetem Aluminium.

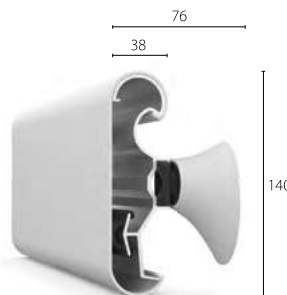
## QUICK LOCK HALTER

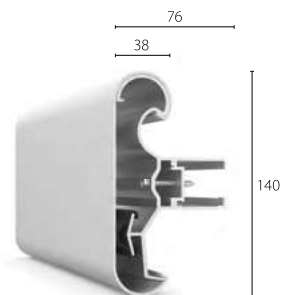

## ANTI-LIGATUR-DESIGN<sup>(1)</sup>



ACROVYN-VARIANTE	QUICK LOCK HALTER	ANTI-LIGATUR-DESIGN
Acrovyn	HRB-4C	HRB-4CAL
Acrovyn PVC-Free	HRB-4CN	HRB-4CALN

## FARBEN & OBERFLÄCHE



### Uni-Farben:

- 27 Acrovyn-Farben
- 15 Acrovyn PVC-Free-Farben



### Oberfläche:

Strukturiert (Shadowgrain)

Siehe Farbfaltblatt **Seite 152**.

## ZUBEHÖR

- Endstücke
- Außenecken
- Quick-Lock-Halter (Standard)
- Anti-Ligatur-Design (optional)
- Vertikale Akzentringe (optional) – Schwarz (Standard) oder Hellgrau

## LÄNGE & BEFESTIGUNG

- Acrovyn – 4,0 m  
Acrovyn PVC-Free – 3,0 m
- Halter im Abstand von max. 800 mm an der Wand montieren. Befestigung in Leichtbauwand mit gesonderter Unterkonstruktion (Blech-/ oder Holztraverse bevorzugt) oder am Ständerwerk.

<sup>(1)</sup> Anti-Ligatur-Design bezeichnet eine Gestaltung von Produkten, die das Ziel hat, versehentliche und absichtliche Selbst- oder Fremdverletzung zu verhindern. Dieses wird vor allem dort eingesetzt, wo Personen als „gefährdet“ gelten, so z.B. in Haftanstalten, Haftkrankenhäusern, Psychiatrien und Pflegeheimen.

ACROVYN®

● Acrovyn ● Acrovyn PVC-Free

## Handlauf-Rammschutz-Kombination HRB-35

89 mm hohe Handlauf-Rammschutz-Kombinationen in elegantem, geschwungenem Design, die bequemen Halt und hochbelastbaren Schutz bieten.



Quick Lock



Hoch belastbar

[www.c-sgroup.de/6865](http://www.c-sgroup.de/6865)

- Handlaufoberfläche mit komfortabler Griffigkeit
- Äußeres Rammschutz-Profil mit federndem Abstand zum inneren Halteprofil, das beim Aufprall nachgibt und dadurch die Kraft absorbiert.
- Optionale vertikale Akzentringe an der Fuge zwischen Endstück und Abdeckung
- Quick-Lock-Halter zur schnellen Montage und einfachen Wartung

### QUICK LOCK HALTER



ACROVYN-VARIANTE	QUICK LOCK HALTER
Acrovyn	HRB-35
Acrovyn PVC-Free	HRB-35N

### FARBEN & OBERFLÄCHE



- Uni-Farben:**
- 27 Acrovyn-Farben
  - 15 Acrovyn PVC-Free-Farben



- Oberfläche:**
- Strukturiert (Shadowgrain)

Siehe Farbfaltblatt **Seite 152**.

### ZUBEHÖR

- Endstücke mit Quick-Lock-Funktion
- Außenecken
- Quick-Lock-Halter
- Vertikale Akzentringe (optional) – Schwarz (Standard) oder Hellgrau

### LÄNGE & BEFESTIGUNG

- Acrovyn – 4,0 m  
Acrovyn PVC-Free – 3,0 m
- Halter im Abstand von max. 800 mm an der Wand montieren. Befestigung in Leichtbauwand mit gesonderter Unterkonstruktion (Blech-/ oder Holztraverse bevorzugt) oder am Ständerwerk.

ACROVYN®

## QUICK LOCK™ für Handlauf-Rammschutz-Kombination

Das robuste und effiziente Befestigungssystem ermöglicht eine einfache und saubere Montage.



HRB-20



HRB-4C



HRB-35

### FUNKTIONSWEISE:

Die clevere Nockenverriegelung am Halter wird einfach in die Rückseite des Profils eingeschoben und das Profil mithilfe eines Schraubenschlüssels ver- oder entriegelt. Dies ermöglicht eine extrem schnelle Installation, ebenso wie einen schnellen Ausbau zu Wartungszwecken, ohne dabei das vollständige Element zu demontieren.



HRB-20 & HRB-35-Profile verfügen über Quick-Lock-Endstücke, die eine schnelle Montage der Halterung ermöglichen, ohne dass Befestigungslöcher für die Endstücke gebohrt werden müssen.



### VORTEILE:

- Kein Bohren von Löchern in die Halterung
- Keine Probleme bei der Ausrichtung der Komponenten
- Einfache Positionierung und Befestigung des Halters
- Ermöglicht die Vormontage der Halterung, des gesamten Profils und der Endstücke
- Ermöglicht eine einfache Wartung
- Bietet langfristige Einsparungen



[www.c-sgroup.de/3055](http://www.c-sgroup.de/3055)



ACROVYN®

Acrovyn PVC-Free

# Handlauf-Rammschutz-Kombination HRB-50N

Der 220 mm hohe HRB-50N kombiniert einen PVC-freien Handlauf mit einem darunter liegenden Rammschutz-Profil mit gemeinsamen Edelsahl-Konsolen für sicheren Halt und verstärkten Aufprallschutz.



Hoch belastbar

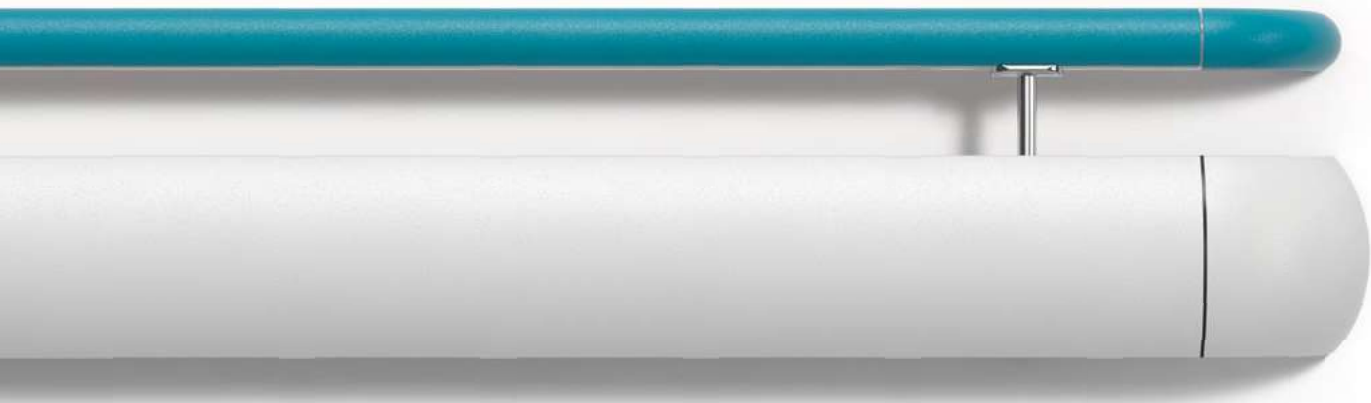

2-farbig

[www.c-sgroup.de/369](http://www.c-sgroup.de/369)

- Richtlinienkonforme Handlauf-Rammschutz-Kombination für stark frequentierte Verkehrsbereiche
- Handlauf Ø 40 mm mit Acrovyn PVC-free-Überzug mit strukturierter Oberfläche über durchgehendem Aluminiumprofil für einen sicheren, komfortablen Halt
- 127 mm hohes, gewölbtes Rammschutz-Profil mit durchgängigem Alu-Befestigungsprofil und stoßabsorbierendem Kissen für einen effektiven Aufprallschutz
- Montiert auf robusten Edelstahl-Konsolen

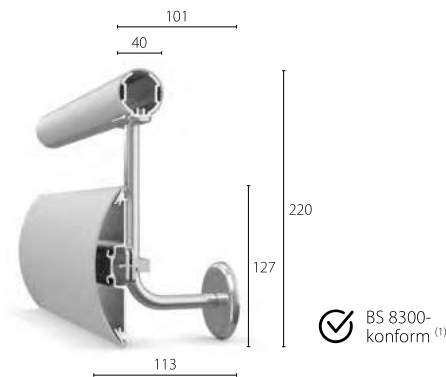

## FARBEN & OBERFLÄCHE



**Uni-Farben:**  
- 15 Acrovyn PVC-Free-Farben



**Oberfläche:**  
Strukturiert (Shadowgrain)

Siehe Farbfaltblatt **Seite 152**.

## ZUBEHÖR

- Endstücke
- Außenecken
- Innenecken für Handlaufteil verfügbar
- Edelstahl-Konsolen
- Vertikale Akzentringe (optional)  
– **Handlauf:** transparent;  
**Rammschutz:** Schwarz (Standard) oder Hellgrau

## LÄNGEN & BEFESTIGUNG

- Acrovyn PVC-Free – 3,0 m
- Konsolen im Abstand von max. 800 mm an der Wand montieren. Befestigung in Leichtbauwand mit gesonderter Unterkonstruktion (Blech-/ oder Holztraverse bevorzugt) oder am Ständerwerk.

<sup>(1)</sup> BS 8300-2 (Englische Norm): Gestaltung barrierefreier und inklusiver gebauter Umwelt (Wand-/Konsolen-Abstand), nur in Großbritannien gesetzlich vorgeschrieben.

ACROVYN®

● Holz

● Acrovyn PVC-Free

# Handlauf-Rammschutz-Kombination HRBW-50N

Der 220 mm hohe HRBW-50N kombiniert einen Massivholzhandlauf und ein PVC-freies Rammschutz-Profil auf einer Edelstahl-Konsole, für verbesserte Mobilität und verstärkten Aufprallschutz.



Hoch belastbar



2-farbig



[www.c-sgroup.de/16725](http://www.c-sgroup.de/16725)



- Stilvolle, richtlinienkonforme Handlauf-Rammschutz-Kombination für stark frequentierte Verkehrsbereiche
- Massivholzhandlauf Ø 40 mm mit Endbögen aus Edelstahl für sicheren und bequemen Halt
- 127 mm hohes, gewölbtes Rammschutz-Profil mit durchgängigem Alu-Befestigungsprofil und stoßabsorbierendem Kissen für einen effektiven Aufprallschutz
- Montiert auf robusten Edelstahl-Konsolen



✓ BS 8300-konform <sup>(1)</sup>

## FARBEN & OBERFLÄCHE



**Holzhandlauf** <sup>(2)</sup>: Ahorn, Eiche oder Buche

Das Holz wird standardmäßig unbehandelt geliefert. Einbaufertige Handlaufsätze in Sondergrößen sind auf Anfrage in den Lackierungen Natur, Gold oder Nussbaum erhältlich.



**Uni-Farben**: Rammschutz – 15 Acrovyn PVC-Free-Farben



**Oberfläche**: Rammschutz - Strukturiert (Shadowgrain)

Siehe Farbfaltblatt **Seiten 151–152**.

## ZUBEHÖR

- Handläufe: Endbögen aus Edelstahl, Innen- und Außenecken
- Rammschutz: Endstücke und Außenecken
- Edelstahl-Konsolen
- Vertikale Akzentringe für Rammschutz (optional): Schwarz (Standard) oder Hellgrau

<sup>(1)</sup> BS 8300-2 (Englische Norm): Gestaltung barrierefreier und inklusiver gebauter Umwelt (Wand-/Konsolen-Abstand), nur in Großbritannien gesetzlich vorgeschrieben.

<sup>(2)</sup> Unser gesamtes Holz stammt aus nachhaltigen Quellen und ist FSC- oder PEFC-zertifiziert.

## LÄNGEN & BEFESTIGUNG

- Holzhandläufe: Variabel je nach Holzart und Verfügbarkeit  
Acrovyn PVC-Free Rammschutz-Profil – 3,0 m
- Konsolen im Abstand von max. 800 mm an der Wand montieren. Befestigung in Leichtbauwand mit gesonderter Unterkonstruktion (Blech-/ oder Holztraverse bevorzugt) oder am Ständerwerk.