

Acrovyn® Handläufe

Die Acrovyn Handläufe vereinen Komfort, Stil und Funktionalität und bieten eine zuverlässige Mobilitätsunterstützung.

Mit der angebotenen Auswahl an Materialoptionen, Farben und Oberflächen ergänzen unsere Handläufe die Inneneinrichtung und erfüllen gleichzeitig gesetzliche und funktionale Anforderungen.

Handläufe mit Acrovyn-Oberflächen sind leicht zu reinigen und in einer großen Auswahl an Farben erhältlich, um einen optischen Kontrast zur Wandoberfläche zu schaffen.

Wo Hygiene oberste Priorität hat, bietet unser nach ISO 22196 zertifizierter Handlauf aus Acrovyn Bakterizid eine sichere, bakterienfreie Oberfläche.

Für ein hochwertiges Erscheinungsbild empfehlen wir unsere Optionen aus Edelstahl oder nachhaltigem Holz*.

ANWENDUNGSBEREICHE:

- Krankenhäuser, Pflegeheime, Schulen und andere öffentliche Gebäude, in denen eine Handlaufunterstützung erforderlich sein kann
- Flure/Korridore
- Treppenhäuser (Handlaufoptionen auswählen)

 www.c-sgroup.de/372



- 1** HRE-6 Acrovyn-Handlauf mit Holzmaserung
Seite 76
- 2** 2 mm Acrovyn Struktur-Platte
Seite 34
- 3** HRW-6 Massivholz-Handlauf
Seite 78

* Unser gesamtes Holz stammt aus nachhaltigen Quellen und ist FSC- oder PEFC-zertifiziert.



Acrovyn-Oberflächen/Überzüge mit Holz-, Metall- und Beton-Dekor kombinieren ein ansprechendes Design mit der Funktionalität und Widerstandsfähigkeit von Acrovyn.

Die gesamte Palette an Oberflächen finden Sie in unserem Farben-Faltblatt auf **Seite 151**.

Der Füllstreifen verschließt die Nut zur leichteren Reinigung.

HRE-6

Durchgehendes Aluminium-Profil für Stabilität und Langlebigkeit.

Eine Auswahl an Aluminium- und Edelstahlkonsolen für alle ästhetischen, gesetzlichen und wirtschaftlichen Anforderungen.



Acrovyn® Handlauf-Typen



HREB-6

● Acrovyn Bakterizid

Größe: 40 mm Ø
Konsole: Edelstahl oder Aluminium
Seite 74



HRE-6

● Acrovyn

Größe: 40 mm Ø
Konsole: Edelstahl oder Aluminium
Seite 76



HR-6N

● Acrovyn PVC-Free

Größe: 40 mm Ø
Konsole: Edelstahl
Seite 77



HRW-6

● Holz

Größe: 40 mm Ø
Konsole: Edelstahl
Seite 78



HRS-6

● Edelstahl

Größe: 40 mm Ø
Konsole: Edelstahl
Seite 79



HRA-6

● Aluminium

Größe: 40 mm Ø
Konsole: Aluminium oder Edelstahl
Seite 80



HRO-6

● Acrovyn ● Acrovyn PVC-Free

Größe: 38 mm breit, oval
Konsole: Edelstahl oder Aluminium
Seite 81



ACROVYN®

Handlauf HREB-6

● Acrovyn Bakterizid

Runder Handlauf (Ø 40 mm), mit Überzug aus pflegeleichtem und robustem Acrovyn Bakterizid für verstärkt hygienischen Einsatz mit glatter Oberfläche und 27 frischen Uni-Farben.



Mäßig belastbar



Zertifiziertes Bakterizid



www.c-sgroup.de/6851

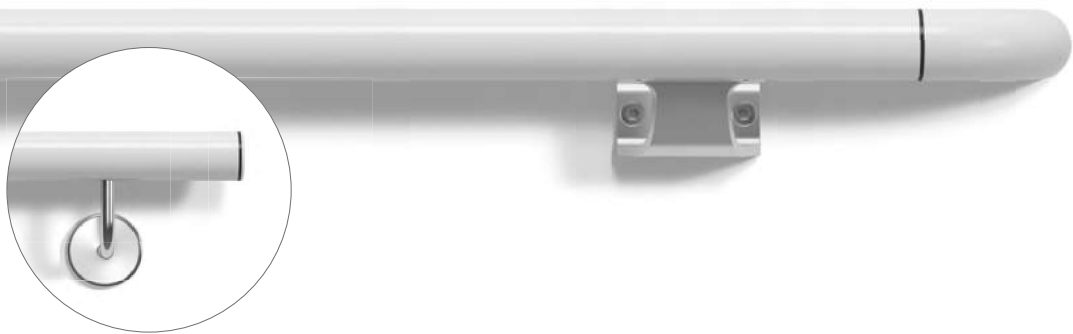

- Rund-geformter Handlauf Ø 40 mm mit glatter Oberfläche über durchgehendem Befestigungsprofil aus Aluminium für sicheren Halt.
- Bakterizide Zusätze auf der Abdeckung töten Bakterien proaktiv auf der Oberfläche ab (geprüft nach ISO 22196).
- Der Füllstreifen verschließt die Oberfläche unten zur leichteren Reinigung.
- Auswahl der Konsolen.
- Eignet sich zur Montage an gebogenen Wänden (min. 1 m Radius).

FARBEN & OBERFLÄCHE



Uni-Farben:
- 27 Acrovyn Bacterizid Farben



Oberfläche:
Glatt

Siehe Farbfaltblatt **Seite 152**.

ZUBEHÖR

- Endstücke oder Endkappen
- Auß- und Innen-Ecken oder Ecken mit stumpfen Winkel (98° bis 165°)
- Konsole aus Edelstahl oder Aluminium
- Vertikale Akzentringe (optional) – Schwarz (Standard) oder Hellgrau

ALUMINIUM-KONSOLE

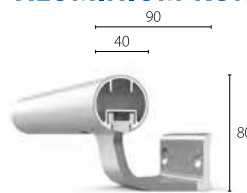

HREB-6-A80



HREB-6-A60

EDELSTAHL-KONSOLE

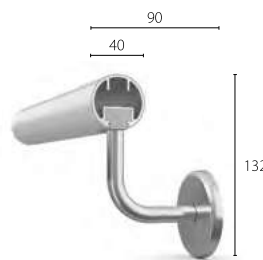

HREB-6-S75

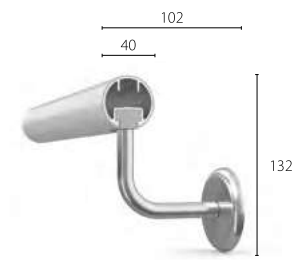

HREB-6-S87

✓ BS 8300-konform¹

LÄNGE & BEFESTIGUNG

- Acrovyn: 4,0 m
- Konsolen im Abstand von max. 800 mm an der Wand montieren. Befestigung in Leichtbauwand im Ständerwerk oder in gesonderter Unterkonstruktion.

¹ BS 8300-2 (Englische Norm): Gestaltung barrierefreier und inklusiver gebauter Umwelt (Wand-/Konsolen-Abstand), nur in Großbritannien gesetzlich vorgeschrieben.



GETESTET UND ZERTIFIZIERT

Acrovyn Bakterizid wurde nach ISO 22196 auf seine bakterizide Wirksamkeit gegen 7 verbreitete Bakterienstämme getestet.

Klassifiziert nach EN 1040. Nähere Informationen hierzu finden Sie auf **Seite 10**.

Escherichia coli



Aktivität in log: 5,4
Klasse: **Bakterizid**

Staphylococcus aureus



Aktivität in log: 5,1
Klasse: **Bakterizid**

Mykobakterium smegmatis



Aktivität in log: >5
Klasse: **Bakterizid**

MRSA*

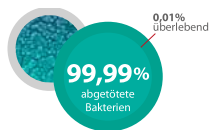

Aktivität in Log: 3,92
Klasse: **Bakteriostatisch**

Salmonella enteritidis

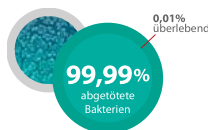

Aktivität in log: 4,1
Klasse: **Bakteriostatisch**

Listeria monocytogenes



Aktivität in log: 2,661
Klasse: **Bakteriostatisch**

Enterokokken-Arten

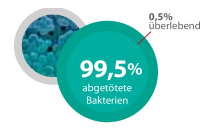

Aktivität in log: 2,28
Klasse: **Bakteriostatisch**

*Methicillin-resistenter Staphylococcus aureus

ECKADAPTER FÜR TREPPEN

Der Universal-Eckadapter erleichtert den Einbau von durchgängigen Handläufen in Treppenhäusern.



Dank der Drehbarkeit um zwei Achsen lässt sich der Adapter an jeden gewünschten Winkel und jede gewünschte Treppenkonfiguration anbringen.

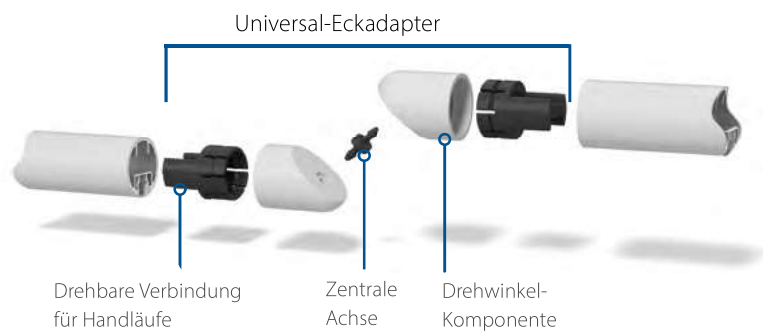

Ein durchgängiger Handlauf, der die Höhen der Treppen und Podeste mit den Handläufen in Fluren leicht verbinden lässt.

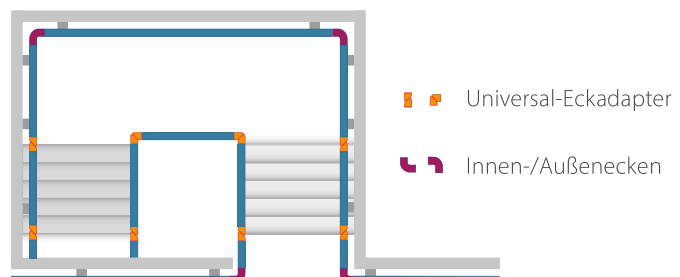

ACROVYN®

Handlauf HRE-6

 Acrovyn

Runder Handlauf (Ø 40 mm), mit Überzug aus pflegeleichtem und robustem Acrovyn mit strukturierter Oberfläche und modernem Dekor.



Mäßig belastbar

 www.c-sgroup.de/6853

- Rund-geformter Handlauf Ø 40 mm mit glatter Oberfläche in verschiedenen Dekoren.
- Durchgängiges Aluminiumprofil für stabilen Halt.
- Der Füllstreifen verschließt die Oberfläche zur leichteren Reinigung.
- Auswahl der Konsolen.
- Eignet sich zur Montage an gebogenen Wänden (min. 1 m Radius).

FARBEN & OBERFLÄCHE



Oberflächen-Dekor:
Acrovyn - 6 Holz-, 3 Metall- und 3 Beton-Dekore



Oberfläche:
Glatt

Siehe Farbfaltblatt **Seite 151**.

ZUBEHÖR

- Endstücke oder Endkappen
- Auß- und Innen-Ecken oder Ecken mit stumpfen Winkel (98° bis 165°)
- Konsolen aus Edelstahl oder Aluminium

ALUMINIUM-KONSOLE

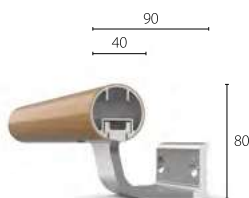

HRE-6-A80



HRE-6-A60

EDELSTAHL-KONSOLE

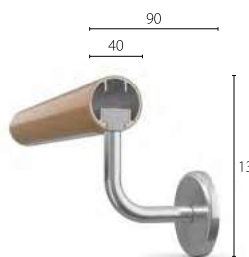

HRE-6-S75

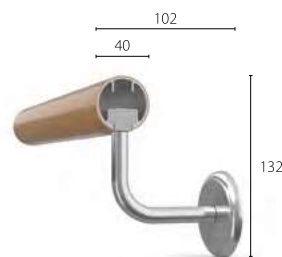
HRE-6-S87  BS 8300-konform¹

LÄNGE & BEFESTIGUNG

- Vertikale Akzentringe (optional) – Schwarz (Standard) oder Hellgrau
- Abnehmbarer Teil des Handlaufs (Zubehör) um an dahinterliegende Installationen zu gelangen.
- Acrovyn: 4,0 m
- Konsolen im Abstand von max. 800 mm an der Wand montieren. Befestigung in Leichtbauwand im Ständerwerk oder in gesonderter Unterkonstruktion.

¹ BS 8300-2 (Englische Norm): Gestaltung barrierefreier und inklusiver gebauter Umwelt (Wand-/Konsolen-Abstand), nur in Großbritannien gesetzlich vorgeschrieben.

ACROVYN®

● Acrovyn PVC-Free

Handlauf HR-6N

Runder Handlauf (Ø 40 mm), mit Überzug aus pflegeleichtem und robustem Acrovyn PVC-free mit strukturierter Oberfläche in Uni-Farben.



Mäßig belastbar



www.c-sgroup.de/374

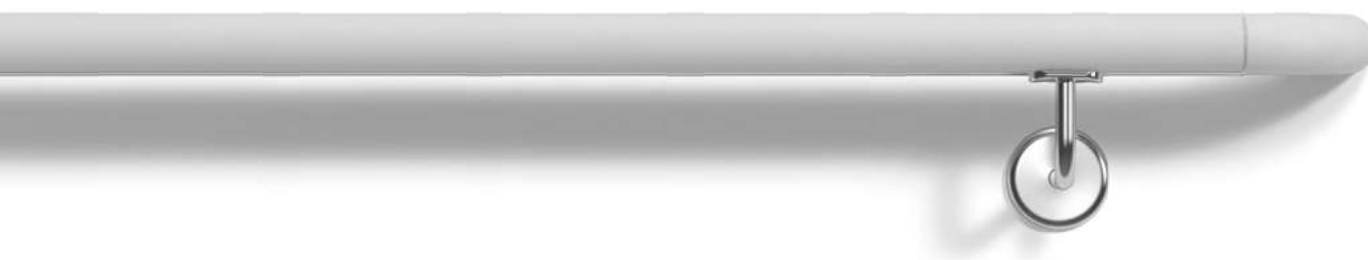

- Rund-geformter Handlauf Ø 40 mm mit strukturierter Oberfläche über durchgehendem Befestigungsprofil aus Aluminium für sicheren Halt.
- Durchgängiges Aluminiumprofil für stabilen Halt.
- Fugenlose Konsolen für eine einfache Reinigung.
- Auswahl der Konsolen.
- Eignet sich zur Montage an gebogenen Wänden (min. 1 m Radius).

EDELSTAHL-KONSOLE

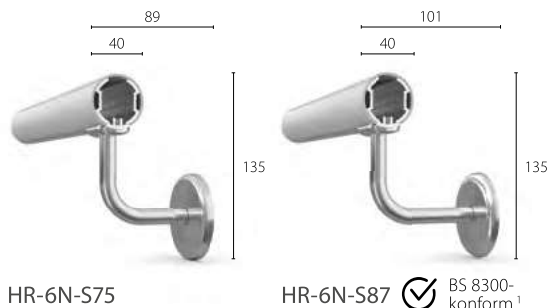

HR-6N-S75

HR-6N-S87 ✓ BS 8300-konform¹

FARBEN & OBERFLÄCHE



Uni-Farben:

15 Acrovyn PVC-Free-Farben



Oberfläche:

Strukturiert (Shadowgrain)

Siehe Farbfaltblatt **Seite 152**.

ZUBEHÖR

- Endstücke
- Außen- und Innenecken
- Edelstahl-konsolen
- Transparenter Akzentring (optional) für Endstücke

LÄNGE & BEFESTIGUNG

- Acrovyn PVC-Free – 3,0 m
- Konsolen im Abstand von max. 800 mm an der Wand montieren. Befestigung in Leichtbauwand im Ständerwerk oder in gesonderter Unterkonstruktion.

¹ BS 8300-2 (Englische Norm): Gestaltung barrierefreier und inklusiver gebauter Umwelt (Wand-/Konsolen-Abstand), nur in Großbritannien gesetzlich vorgeschrieben.

ACROVYN® Handlauf HRW-6

● Holz

Runder Handlauf (Ø 40 mm) aus Massivholz mit angenehm warmer Haptik und Endbögen nach Wahl.



Mäßig belastbar



www.c-sgroup.de/381



- Massivholzhandlauf Ø 40 mm aus nachhaltiger Forstwirtschaft.
- Wahl zwischen Endbögen (Holz oder Edelstahl) oder Endkappen aus abgerundetem Holz.
- Standardmäßig unbehandeltes Holz für die Endverarbeitung vor Ort oder auf Anfrage in kundenspezifischen Größen in einer Auswahl von Optionen von Beizen/Lackierungen lieferbar.
- Auswahl der Konsolen.
- Eignet sich zur Montage an gebogenen Wänden (min. 800 mm Radius).

EDELSTAHL-KONSOLE

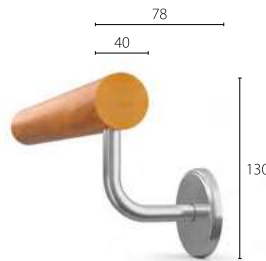

HRW-6-S75

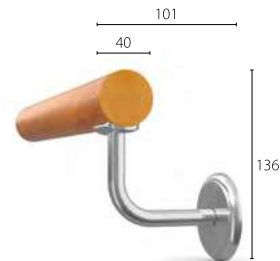

HRW-6-S87  BS 8300-konform¹

MATERIAL & OBERFLÄCHE



Holz*: Ahorn, Eiche oder Buche

Das Holz wird standardmäßig unbehandelt geliefert. Einbaufertige Handlaufsätze in Sondergrößen sind auf Anfrage in den Lackierungen Natur, Gold oder Nussbaum erhältlich.

* Das Holz stammt aus nachhaltigen Quellen und ist FSC- oder PEFC-zertifiziert.

Siehe Farbfaltblatt **Seite 151**.

ZUBEHÖR

- Endbögen aus Edelstahl oder Holz
- Innen- und Außenecken aus Edelstahl oder Holz
- Endkappen aus abgerundetem Holz
- Edelstahl-Konsolen

LÄNGE & BEFESTIGUNG

- Längen: Variabel je nach Holzart und Verfügbarkeit
- Konsolen im Abstand von max. 800 mm an der Wand montieren. Befestigung in Leichtbauwand im Ständerwerk oder in gesonderter Unterkonstruktion..

¹ BS 8300-2 (Englische Norm): Gestaltung barrierefreier und inklusiver gebauter Umwelt (Wand-/Konsolen-Abstand), nur in Großbritannien gesetzlich vorgeschrieben.

ACROVYN®

● Edelstahl

Handlauf HRS-6

Runder Handlauf (Ø 40 mm), aus gebürstetem Edelstahl für hygienisch besonders sensible Bereiche mit glatter, kühler Eleganz und Ästhetik.



Mäßig belastbar



www.c-sgroup.de/376



- 40 mm Ø Handlauf aus Edelstahl
- Lieferung von vorgefertigten, auf Maß geschnittenen Längen mit verschweißten Endstücken zur einfachen Montage
- Auswahl der Konsolen
- Handlauf leicht zu reinigen und zu desinfizieren für strenge hygienische Anforderungen.
- Eignet sich zur Montage an gebogenen Wänden (min. 500 mm Radius).

EDELSTAHL-KONSOLE

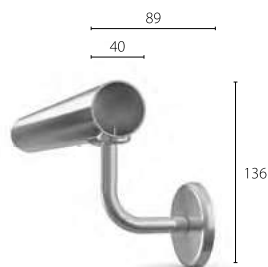

HRS-6-S75

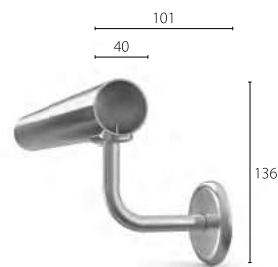

HRS-6-S87



BS 8300-konform¹

MATERIAL & OBERFLÄCHE



Material: Edelstahl der Güteklasse 304



Oberfläche: Edelstahl gebürstet

ZUBEHÖR

- Endstücke aus Edelstahl
- Innen- und Außenecken aus Edelstahl
- Edelstahl-Konsole

LÄNGE & BEFESTIGUNG

- Längen nach Zuschnittplan aus Lagerlängen von max. 3,0 m
- Konsolen im Abstand von max. 800 mm an der Wand montieren. Befestigung in Leichtbauwand im Ständerwerk oder in gesonderter Unterkonstruktion.

¹ BS 8300-2 (Englische Norm): Gestaltung barrierefreier und inklusiver gebauter Umwelt (Wand-/Konsolen-Abstand), nur in Großbritannien gesetzlich vorgeschrieben.

ACROVYN® Handlauf HRA-6

● Aluminium

Runder Handlauf (Ø 40 mm), aus eloxiertem Aluminium für Langlebigkeit und eine warme Haptik bei glatter, kühler Eleganz und Ästhetik.



Mäßig belastbar



www.c-sgroup.de/6855



- Handlauf aus eloxiertem Aluminium, Ø 40 mm
- Der Füllstreifen verschließt das Profil zur leichteren Reinigung.
- Auswahl der Konsolen
- Eignet sich zur Montage an gebogenen Wänden (min. 1 m Radius).

MATERIAL & OBERFLÄCHE



Material: Aluminium



Oberfläche:
Aluminium farblos eloxiert

ALUMINIUM-KONSOLE



HRA-6-A80



HRA-6-A60

EDELSTAHL-KONSOLE



HRA-6-S75

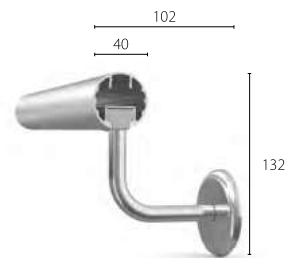

HRA-6-S87  BS 8300-konform¹

ZUBEHÖR

- Endstücke
- Auß- und Innen-Ecken oder Ecken mit stumpfen Winkel (98° bis 165°)
- Konsole aus Edelstahl oder Aluminium
- Vertikale Akzentringe (optional) – Schwarz (Standard) oder Hellgrau
- Abnehmbarer Teil des Handlaufs (Zubehör) um an dahinterliegende Installationen zu gelangen.

LÄNGE & BEFESTIGUNG

- Aluminium: 4,0 m
- Konsolen im Abstand von max. 800 mm an der Wand montieren. Befestigung in Leichtbauwand im Ständerwerk oder in gesonderter Unterkonstruktion.

¹ BS 8300-2 (Englische Norm): Gestaltung barrierefreier und inklusiver gebauter Umwelt (Wand-/Konsolen-Abstand), nur in Großbritannien gesetzlich vorgeschrieben.

ACROVYN®

● Acrovyn ● Acrovyn PVC-Free

Handlauf HRO-6

Ergonomischer, ovaler Handlauf (Ø bis 38 mm), mit Überzug aus pflegeleichtem und robustem Acrovyn oder Acrovyn PVC-Free mit fein strukturierter Oberfläche, Uni-Farben oder modernem Dekor.



Mäßig belastbar



www.c-sgroup.de/6847

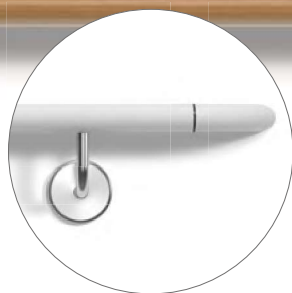

- 38 mm breiter, ovaler Handlauf mit Acrovyn-Überzug
- Durchgängige Befestigungsprofil aus Aluminium für stabilen Halt
- Der Füllstreifen verschließt das Profil zur leichteren Reinigung.
- Erhältlich in verschiedenen Uni-Farben und Dekor-Oberflächen
- Auswahl der Konsolen

EDELSTAHL-KONSOLE



ALUMINIUM-KONSOLE

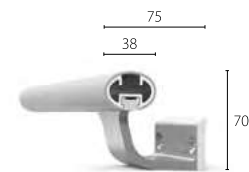

ACROVYN-VARIANTE	EDELSTAHL-KONSOLEN	ALUMINIUM-KONSOLEN
Acrovyn	HRO-6-S75	HRO-6-A80
Acrovyn PVC-Free	HRO-6N-S75	HRO-6N-A80

FARBEN & OBERFLÄCHE



Uni-Farben:

- 27 Acrovyn-Farben
- 15 Acrovyn PVC-Free-Farben



Oberflächen-Dekor:

- Acrovyn - 6 Holz-, 3 Metall- und 3 Beton-Dekore



Oberfläche:

- Strukturiert (Shadowgrain)

Siehe Farbfaltblatt **Seite 151–152**.

ZUBEHÖR

- Endstücke
- Außen- und Innenecken
- Endkappen in Schwarz oder Grau (nur für Acrovyn Modelle)
- Konsolen aus Edelstahl oder Aluminium
- Vertikale Akzentringe (optional) – Schwarz (Standard) oder Hellgrau
- Abnehmbarer Teil des Handlaufs (Zubehör) um an dahinterliegende Installationen zu gelangen.

LÄNGE & BEFESTIGUNG

- Acrovyn: 4,0 m
- Acrovyn PVC-Free: 3,0 m
- Konsolen im Abstand von max. 800 mm an der Wand montieren. Befestigung in Leichtbauwand im Ständerwerk oder in gesonderter Unterkonstruktion.