

Light + Air



Kingspan ESSMANN Tageslichtsysteme

Eine aktuelle Übersicht.





Kingspan ESSMANN Tageslichtsysteme

Optimale Lösungen für Ihr Bauvorhaben.

Diese Übersicht gibt Ihnen die Möglichkeit, die wichtigsten Eigenschaften sowie Einsatzzwecke unserer Oberlichter schnell und unkompliziert zu vergleichen. Kingspan ESSMANN Oberlichter sind das Ergebnis konsequenter Produktentwicklungen auf höchstem Qualitätsniveau. Sie können für die tägliche Be- und Entlüftung, aber auch als Öffnung für die Rauchableitung eingesetzt werden und sind mit Zubehör, wie Adapter, Hagel-, Sonnen- und Durchsturzschutzsystemen oder Dachausstiegen kombinierbar.

Lichtkuppel
LK classic



Lichtkuppel
LK neo plus



Runde Lichtkuppel
LK R classic



Flachdachfenster
FDF neo



Flachdachfenster
FDF neo plus



Glaspyramide
GLP



Energieeffizienz:

Einige Lichtkuppel- und Flachdachfenster-Varianten bzw. -Ausstattungen erfüllen besonders hohe Anforderungen hinsichtlich U-Wert, Dichtigkeit und Isothermenverlauf und dürfen deshalb das Label „Energieeffizienz“ tragen.



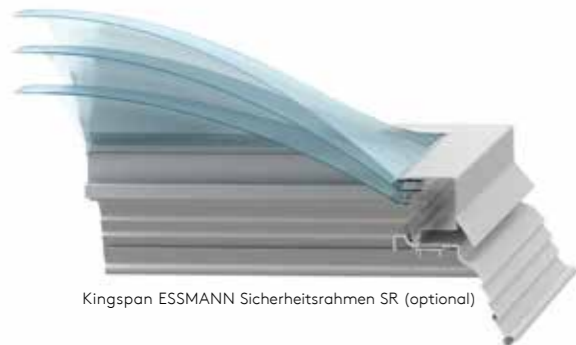

Kingspan ESSMANN Sicherheitsrahmen SR (optional)

Kingspan ESSMANN Lichtkuppel LK classic

- Einsatz für das industrielle Flachdach
- Erhältlich in 2- oder 3-schaliger Ausführung
- Hochwertige Kunststoffverglasung, auf Wunsch klar oder opal eingefärbt
- Stabiler Einfassrahmen mit angeformter zusätzlicher Regenkante als Witterungsschutz bei geneigtem Einbau
- Optionaler Sicherheitsrahmen SR für einfache und sichere Verwahrung des Dachbahnanschlusses
- Leichte Reparatur oder Sanierung mit Kingspan ESSMANN Reparatur- und Sanierungsset

Ausführung	Kunststoffverglasung 2-schalig	Kunststoffverglasung 3-schalig
U _t -Wert	3,0 W/(m ² K) ¹⁾	1,9 W/(m ² K) ¹⁾
Lichttransmission	61 %	47%
g-Wert	65 %	62 %
Schalldämmmaß R _{wP}	22 dB ²⁾	22 dB ²⁾
Brandverhalten nach DIN EN 13501-1	Verglasung: E, B-s1, d0 auf Anfrage Profil: E	

Andere Verglasungen sowie Ausführungsvarianten auf Anfrage.
¹⁾ Berechnet gemäß Eurolox 010 für den horizontalen Einbau
²⁾ Mit Nachweis nach DIN EN 1873

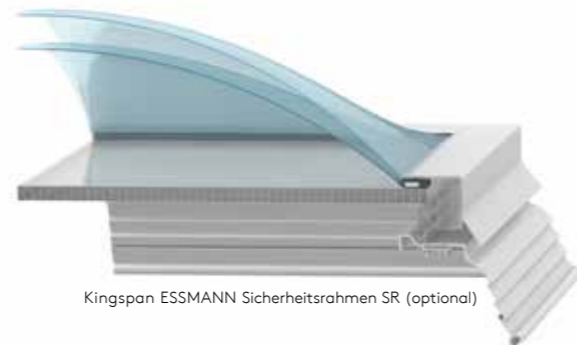

Kingspan ESSMANN Sicherheitsrahmen SR (optional)

Kingspan ESSMANN Lichtkuppel LK classic: Verglasung PC-st

- Einsatz für das industrielle Flachdach
- Zusätzliche 16 mm PC-Stegplatte für besondere Anforderungen an die Energieeffizienz
- Reduzierung von Regengeräuschen durch ein oder zwei zusätzliche Kunststoffoberschalen
- Optionaler Sicherheitsrahmen SR für einfache und sichere Verwahrung des Dachbahnanschlusses
- Leichte Reparatur oder Sanierung mit Kingspan ESSMANN Reparatur- und Sanierungsset

Ausführung	1 Kunststoffoberschale + PC 16/7	2 Kunststoffoberschalen + PC 16/7
U _t -Wert	1,4 W/(m ² K) ¹⁾	1,1 W/(m ² K) ¹⁾
Lichttransmission	42 %	37 %
g-Wert	53 %	50 %
Schalldämmmaß R _{wP}	≥ 22 dB ²⁾	≥ 22 dB ²⁾
Brandverhalten nach DIN EN 13501-1	Verglasung: E, B-s1, d0 auf Anfrage Profil: E	

Andere Verglasungen sowie Ausführungsvarianten auf Anfrage.
¹⁾ Berechnet gemäß Eurolox 010 für den horizontalen Einbau
²⁾ Mit Nachweis nach DIN EN 1873

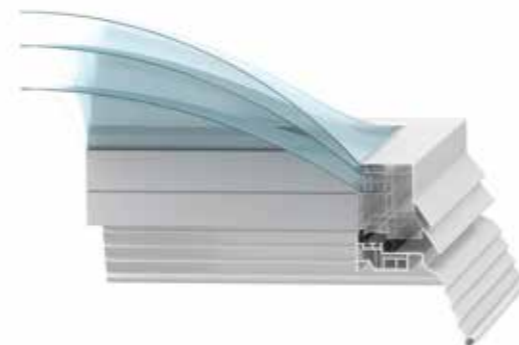

Kingspan ESSMANN Lichtkuppel LK neo plus

- Einsatz für den Verwaltungsbau
- Besonders energieeffizient und verwindungssteif durch das thermisch getrennte Profilsystem
- Hohe Dichtheit durch System mit hochwertigen EPDM-Hohlkammerdichtungen
- Systemrahmen SysRa für einfache und sichere Verwahrung des Dachbahnanschlusses
- Leichte Reparatur oder Sanierung mit Kingspan ESSMANN Reparatur- und Sanierungsset

Ausführung	Kunststoffverglasung 3-schalig
U _t -Wert	1,9 W/(m ² K) ¹⁾
Lichttransmission	47 %
g-Wert	62 %
Schalldämmmaß R _{wP}	22 dB ²⁾ ³⁾
Brandverhalten nach DIN EN 13501-1	Verglasung: E, B-s1, d0 auf Anfrage Profil: E

Andere Verglasungen sowie Ausführungsvarianten auf Anfrage.
¹⁾ Berechnet gemäß Eurolox 010 für den horizontalen Einbau
²⁾ Mit Nachweis nach DIN EN 1873
³⁾ Schalldämmwert der Verglasung

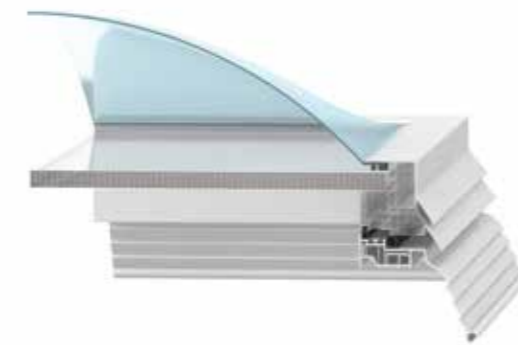

Kingspan ESSMANN Lichtkuppel LK neo plus: Verglasung PC-st

- Einsatz für den Verwaltungsbau
- Besonders leicht und verwindungssteif bei reduziertem Wärmedurchgang durch die zusätzliche 20 mm PC-Stegplatte
- Systemrahmen SysRa für einfache und sichere Verwahrung des Dachbahnanschlusses
- Leichte Reparatur oder Sanierung mit Kingspan ESSMANN Reparatur- und Sanierungsset

Ausführung	1 Kunststoffoberschale + PC 20/7
U _t -Wert	1,2 W/(m ² K) ¹⁾
Lichttransmission	39 %
g-Wert	53 %
Schalldämmmaß R _{wP}	≥ 24 dB ²⁾ ³⁾
Brandverhalten nach DIN EN 13501-1	Verglasung: E, B-s1, d0 auf Anfrage Profil: E

Andere Verglasungen sowie Ausführungsvarianten auf Anfrage.
¹⁾ Berechnet gemäß Eurolox 010 für den horizontalen Einbau
²⁾ Mit Nachweis nach DIN EN 1873
³⁾ Schalldämmwert der Verglasung



Kingspan ESSMANN Runde Lichtkuppel LK R classic

- Einsatz für das industrielle Flachdach
- Erfüllt besondere optische Ansprüche
- Hochwertige Kunststoffverglasungen für unterschiedliche Einsatzzwecke erhältlich
- Einfache Nachrüstung bei älteren runden Kingspan ESSMANN Aufsetzkränzen

Ausführung	3-schalig opal	3-schalig klar	4-schalig opal	4-schalig klar
U _t -Wert	1,7 W/(m ² K) ¹⁾		1,3 W/(m ² K) ¹⁾	
Lichttransmission	50 %	78 %	41 %	72 %
g-Wert	50 %	64 %	41 %	57 %
Schalldämmmaß R _{wP}	22 dB ²⁾		23 dB ²⁾	
Brandverhalten nach DIN EN 13501-1	E			

Andere Verglasungen sowie Ausführungsvarianten auf Anfrage.
¹⁾ Berechnet gemäß Eurolox 010 für den horizontalen Einbau
²⁾ Mit Nachweis nach DIN EN 1873

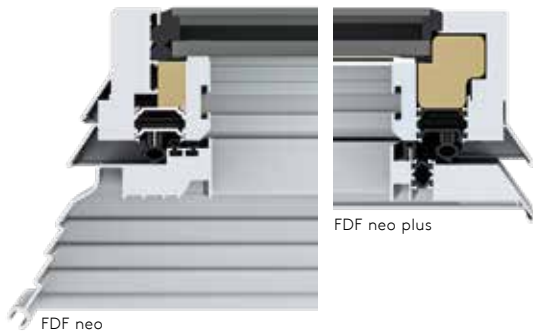

Kingspan ESSMANN Flachdachfenster FDF neo und FDF neo plus



- Einsatz für den Wohn- und Verwaltungsbau
- Umlaufender Blendrahmen, hochtransparente und flächenbündig eingebaute Echtverglasung
- Thermisch getrenntes Profilsystem, optional aus Aluminium (FDF neo plus) kombiniert mit hochwertiger Wärmeschutzverglasung
- Adapter FDF-T für eine runde Innenoptik verfügbar
- Systemrahmen SysRa für einfache und sichere Verwahrung des Dachbahnanschlusses
- Leichte Reparatur oder Sanierung mit Kingspan ESSMANN Reparatur- und Sanierungsset
- Durchsturzsicher bis 300 mm Öffnungsweite (DIN 18008-6)
- Luftdurchlässigkeit nach DIN EN 12207: Klasse 4

Ausführung FDF neo oder FDF neo plus	Wärmeschutz- verglasung klar		Wärmeschutz- verglasung opal	
	2-fach	3-fach	2-fach	3-fach
U _t -Wert *	1,1 W/(m ² K)	0,6 W/(m ² K)	1,1 W/(m ² K)	0,6 W/(m ² K)
Lichttransmission *	79 %	72 %	54 %	48 %
g-Wert *	58 %	49 %	54 %	47 %
Schalldämmmaß R _{wP} *	39 dB	44 dB	39 dB	44 dB
Brandverhalten nach DIN EN 13501-1	Isolierverglasung: A Isolierverglasung: A		Profil: E (FDF neo) Profil: A (FDF neo plus)	

Andere Verglasungen sowie Ausführungsvarianten auf Anfrage.
* Herstellerangabe Verglasung



Kingspan ESSMANN Adapter FDF-T für Flachdachfenster FDF

- Einsatz für den Wohn- und Verwaltungsbau
- Verleiht quadratischen Flachdachfenstern FDF neo und neo plus eine runde Innenoptik sowie hochwertige Ästhetik
- Schnellere, einfachere Montage und Abdichtung als bei rundem Aufsetzkranz
- Verdeckt liegende Kabelführung in Kombination mit Kettenantrieben
- Optionaler Außen-Rollladen als Sicht- und Wärmeschutz integrierbar

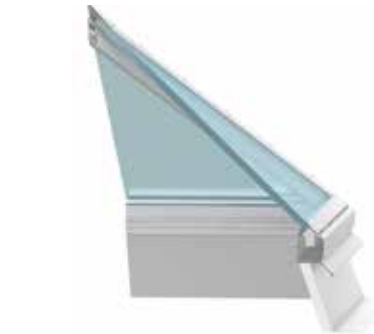
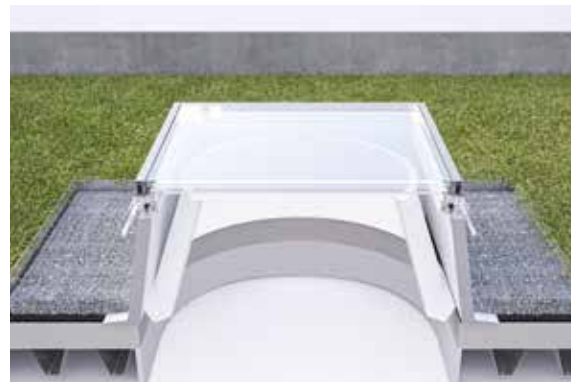

Kingspan ESSMANN Glaspiramide GLP



- Einsatz für den Wohn- und Verwaltungsbau
- Aluminium-Konstruktion mit Wärmeschutzverglasung
- Schlanke und leichte Profilkonstruktion, thermisch getrennt und wärmegeklämt
- Zusätzlicher Aluminium-Überdeckrahmen schützt den Anschlussbereich der Dachabdichtung vor Witterung

Ausführung	2-fach Wärmeschutzverglasung
U _t -Wert *	1,1 W/(m ² K)
Lichttransmission	77 %
g-Wert	60 %
Schalldämmmaß R _{wP} *	> 38 dB
Brandverhalten nach DIN EN 13501-1	Isolierverglasung, Aluminiumprofil: A Verdeckt liegende EPDM-Dichtung: E

Andere Verglasungen sowie Ausführungsvarianten auf Anfrage.
* Herstellerangabe Verglasung

Kingspan ESSMANN Zubehör-Komponenten



EINFACHER konfigurieren – Für Handelspartner:

- Technische Plausibilität
- Tagesaktuelle Informationen
- Blitzschnelle Angebote



Kingspan Light + Air GmbH
Kingspan-Straße 2
32107 Bad Salzuflen
T: +49 (0) 5222 791-0
F: +49 (0) 5222 791-236
E: info@kingspanlightandair.de
www.kingspanlightandair.de

Version 01 | 12/2024; Art.-Nr. 2954328
Technische Änderungen vorbehalten.
Abbildungen unverbindlich.

Für die aktuellsten Produktinformationen besuchen Sie
bitte unsere Webseite:



KLA_Flyer_Tageslichtsysteme_DE_DE