



Das Fenster der Zukunft

deceuninck

PROFILSYSTEM AUS 100 % RECYCLING-MATERIAL



„Dank der neuen Recycling-anlage hat sich unsere Recycling-Kapazität auf 45.000 Tonnen Kunststoff pro Jahr vervierfacht.“



Phoenix Das Fenster der Zukunft

100 % RECYCELTE MATERIALIEN

Seit vielen Jahren wirkt Deceuninck auf die Schaffung einer nachhaltigen Zukunft hin. Die neue Phoenix-Produktlinie nutzt Rückgewinnung und Recycling optimal und verleiht gebrauchten Materialien ein zweites Leben. Wie ein Phönix aus der Asche verarbeiten wir bei Deceuninck Fenster und Türen, die das Ende ihrer Nutzungsdauer erreicht haben, und stellen aus ihnen neue, 100 % recycelte Profile her.

Die Eröffnung einer Hightech-Recyclinganlage in Diksmuide im Jahr 2018 war der nächste Schritt in Richtung eines Unternehmens, das sich der Kreislaufwirtschaft verschrieben hat. Die neue Recyclinganlage hat unsere Recyclingkapazität auf 45.000 Tonnen Kunststoff pro Jahr vervierfacht. Zusätzlich wandelt der automatisierte Prozess sowohl Industrie- als auch Postconsumer-Materialien in Rohstoffe von Premium-Qualität um.

Die Erfüllung dieses Anspruchs geht einher mit dem kontinuierlichen Fokus auf die lange Lebensdauer unserer Produkte. Das Resultat ist ein neues Profilsystem für Fenster und Türen aus 100 % Recycling-Material. Damit ist Deceuninck auf eine Zukunft vorbereitet, in der der standardmäßige Einsatz von recycelten Materialien maximiert wird.





Phoenix: eine nachhaltige Fenster- und Türlösung

AUSGEWÄHLTE PROFILE
DES NEUEN
SYSTEMS ELEGANT

HERGESTELLT AUS
100 %

RECYCELTEN ALTFENSTERN
UND PRODUKTIONSRESTEN

JEDES JAHR KÖNNEN
2,3 MILLIONEN

ALTE FENSTER VOR DER
MÜLLDEPONIEENTSORGUNG
ODER VERBRENNUNG
BEWAHRT WERDEN

DAS KUNSTSTOFFRECYCLING
ERFORDERT

90 %

WENIGER ENERGIE ALS DIE
PRODUKTION
NEUER ROHSTOFFE



„Die neue Produktlinie besteht aus 100 % recycelten Fenster- und Türprofilen.“





Das unerschöpfliche Potenzial von Kunststoff

DECEUNINCK, DER GRÖSSTE RECYCLER VON KUNSTSTOFF IN BELGIEN, DEN NIEDERLANDEN UND LUXEMBURG

Polyvinylchlorid ist bekannt für seine Leistungsfähigkeit. Unsere Kunststofffensterprofile überzeugen durch ihre Formbeständigkeit, Festigkeit und Wärmedämmung. Mit der Einführung des Systems Elegant bieten wir nun auch ein besonders schlankes System mit diesen Eigenschaften.

Aufgrund unserer Recyclingkapazität können wir durchaus behaupten, dass Kunststoff nachhaltig ist. Dank der Effizienz unserer Recyclinganlage können wir das Recyclat sogar allein für sich ohne Qualitätseinbußen verwenden. Und: Kunststoff kann ohne Beeinträchtigung seiner mechanischen Eigenschaften bis zu zehn Mal recycelt werden. Mit einer Lebensdauer von 35 Jahren liegt der Gesamtlebenszyklus von Kunststoffen bei mindestens 350 Jahren.

Die Verwendung von Kunststoff gewann in den meisten europäischen Ländern in den 1980er-Jahren zunehmend an Bedeutung. Wenn man davon ausgeht, dass die Lebensdauer eines Fensters etwa 35 Jahre beträgt, wird erwartet, dass der Zufluss von Postconsumer-Kunststoff in den kommenden Jahren beträchtlich

zunehmen wird. Zudem steigt die Anzahl von Renovierungsprojekten aufgrund der EU-Gebäude-Energieeffizienz-Richtlinie (European Energy Performance of Buildings Directive, EPBD). Das heißt, die Versorgung mit alten Baumaterialien aus Kunststoff nimmt zu.

Um diese Materialien vor der Entsorgung auf Mülldeponien oder durch Verbrennung zu bewahren, hat Deceuninck europaweit Rückgewinnungsprogramme gestartet. Auf diese Weise sammeln wir gebrauchten Kunststoff, der in unserer Anlage nach dem Recycling zu neuen Profilen verarbeitet werden kann. Dadurch ist Deceuninck zum größten Recycler von Hartkunststoffen in Belgien, den Niederlanden und Luxemburg geworden.



„Wir verlängern den Lebenszyklus eines Materials durch Rückgewinnung und Recycling so lange wie möglich.“

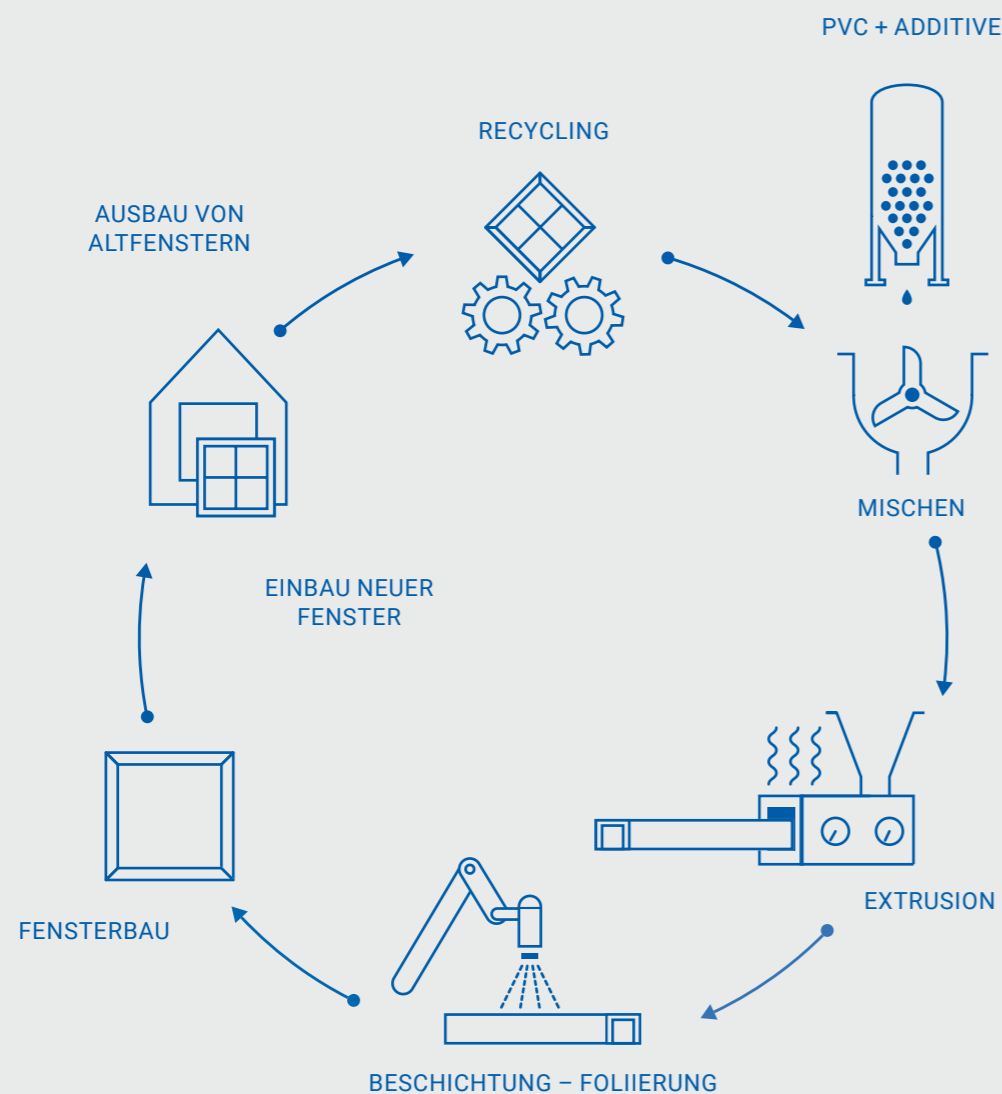

Ein geschlossener Kreislauf

Die Kreislaufwirtschaft, in der der Lebenszyklus eines Materials durch Rückgewinnung und Recycling so lange wie möglich verlängert wird, ist eine Alternative zur traditionellen Linearwirtschaft.

Seit 2012 liegt der Fokus von Deceuninck auf dem Recycling von Materialien von unseren eigenen Fertigungsstandorten und Fensterherstellern. Nun hat das Unternehmen einen weiteren Schritt bei der Schaffung einer Kreislaufwirtschaft getan.

Ziel ist eine geschlossene Kreislaufwirtschaft für alle Materialgruppen; gebrauchte Kunststoffprofile aus Abriss- und Renovierungsprojekten sowie Fensternebenprodukte wie TPEs, Metalle, Glas usw. Unsere vollautomatische Recyclinganlage verbessert den Prozess der Materialsortierung und gestaltet die Verarbeitung gebrauchter Kunststoffprofile effizienter und hochwertiger.

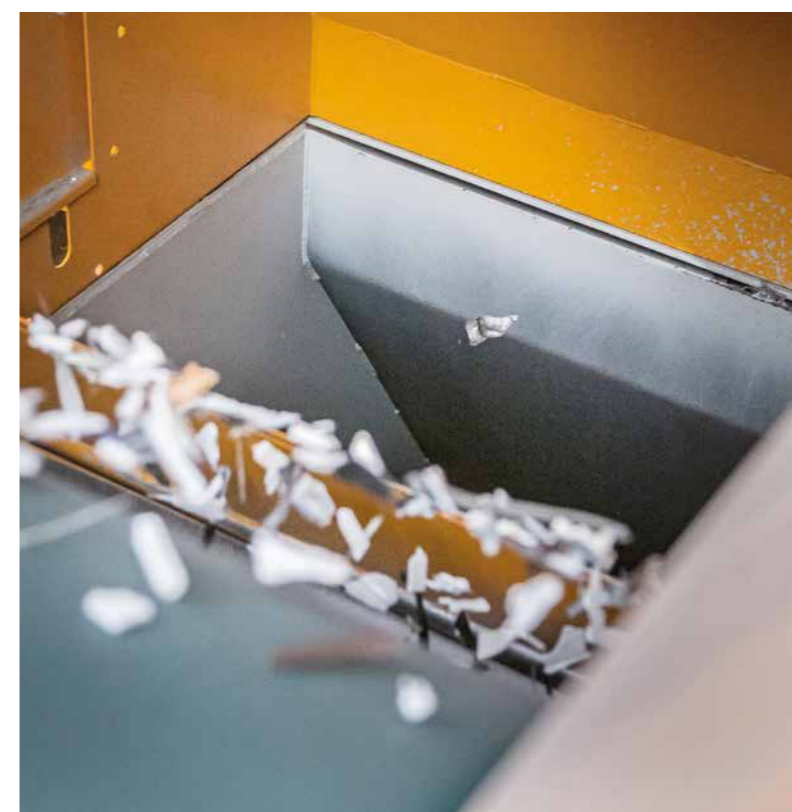



„Unsere vollautomatische Recyclinganlage macht die Verarbeitung gebrauchter Kunststoffprofile effizienter und hochwertiger.“

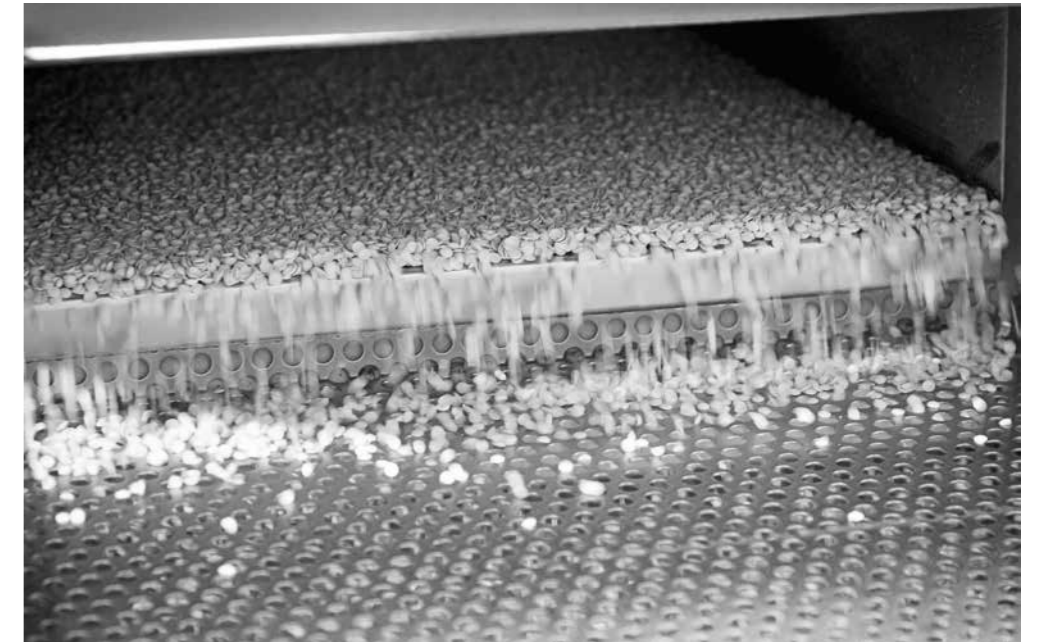



Profile aus 100 % Recycling-Material

RAHMEN*

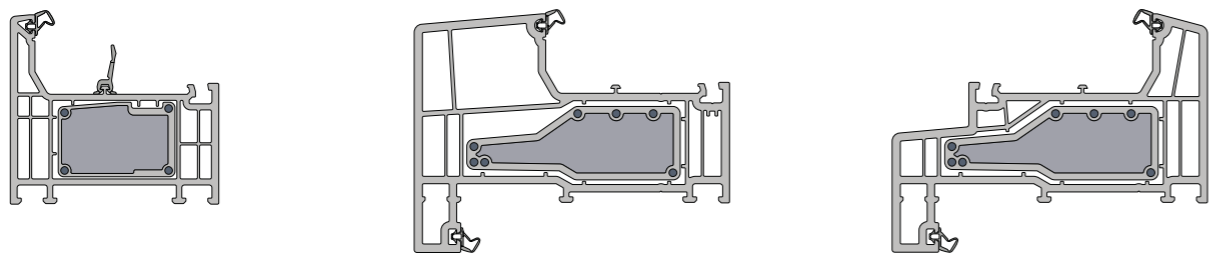

PFOSTEN*

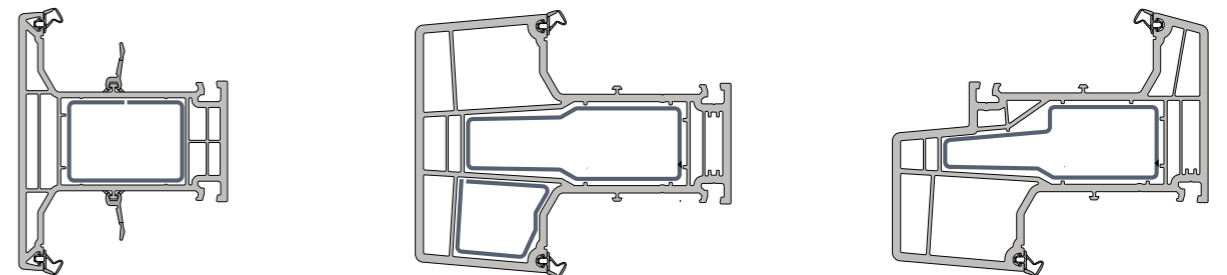

FLÜGEL*

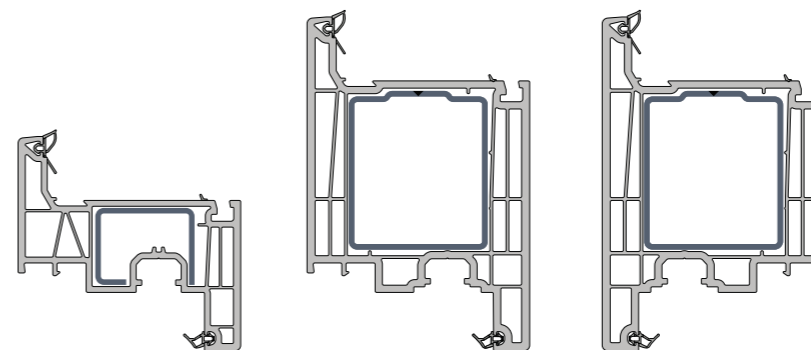

STULP*

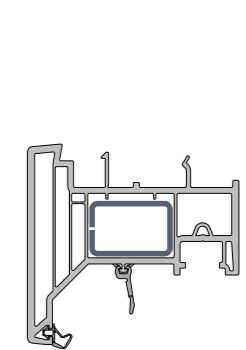

EuCertPlast ist ein Zertifizierungsprogramm für Unternehmen, die Postconsumer-Kunststoffe recyceln. Das Programm erstreckt sich über ganz Europa. Deceuninck war eines der ersten Kunststoffrecyclingunternehmen, das dieses Zertifikat erhielt.



Deceuninck wurde mit dem VinylPlus-Produktlabel ausgezeichnet. Es ist das erste Qualitätssiegel für nachhaltige Bauprofile aus Kunststoff. Dieses Label zertifiziert den nachhaltigen Charakter der Eigenschaften, Prozesse und Produkte eines Unternehmens insgesamt – angefangen bei der verantwortungsvollen Beschaffung über das Recycling bis hin zur Energieeffizienz und dem Einsatz erneuerbarer Energien.

Phoenix Infinity 76 X

HIER KOMMT DER NEUE STANDARD

Traditionelles, flächenversetztes Design in Kombination mit einer minimalistischen Geometrie. Dieses Profil besteht aus einem Forthex-verstärkten Rahmen und einem stahlverstärkten Flügel. Die Mitteldichtung garantiert optimale Ergebnisse im Hinblick auf den Wetterschutz.

TECHNISCHE MERKMALE	Phoenix Infinity 76 X
Bautiefe Rahmen	76 mm
Bautiefe Flügel	80 mm
Flügel-Design	flächenversetzt
Überschlagshöhe Rahmen	25 mm
Überschlagshöhe Flügel	23 mm
Überschlagsdicke Rahmen	9 mm
Überschlagsdicke Flügel	9 mm
Mögliche Verglasungsdicke im Rahmen	10 – 55 mm
Mögliche Verglasungsdicke im Flügel	14 – 59 mm
Glasverklebung	möglich
Dichtungssystem	zwei Falzdichtungen + Mitteldichtung Dichtungen in Gehrungsfugen eingeschweißt
U _f -Wert von Rahmen/Flügel (W/m ² K)	0,96*

* Hotbox Messung gemäß ISO 10077-2 mit einer 36 mm-Füllung

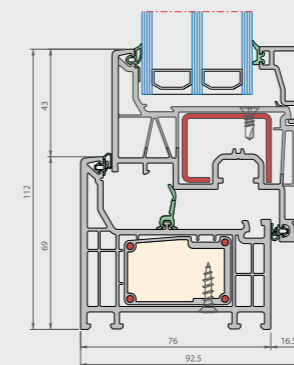

Vertikalschnitt

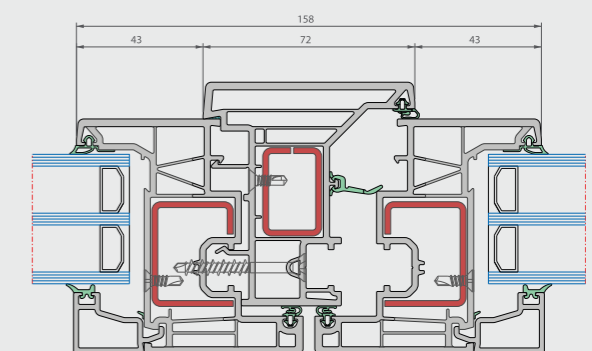

Horizontalschnitt

Phoenix Infinity 115 X

DER NEUE STANDARD IST DA

Ein klassisches Profil für die Standardbauweise in den Niederlanden. Zu den charakteristischen Merkmalen gehören eine Einbautiefe von 115 mm sowie eine Schräge mit einem Winkel von 5° oder 15° an der Außenseite. Das Modell ist standardmäßig ausgestattet mit einem stahlverstärkten Flügel und einem Forthex-verstärkten Rahmen. Die Mitteldichtung ist optional.

TECHNISCHE MERKMALE	Phoenix Infinity 115 X
Bautiefe Rahmen	115 mm
Bautiefe Flügel	80 mm
Flügel-Design	flächenversetzt
Überschlagshöhe Rahmen	25 mm
Überschlagshöhe Flügel	23 mm
Überschlagdicke Rahmen	48 mm
Überschlagdicke Flügel	9 mm
Mögliche Verglasungsdicke im Rahmen	10 – 55 mm
Mögliche Verglasungsdicke im Flügel	14 – 59 mm
Glasverklebung	möglich
Dichtungssystem	zwei Falzdichtungen + Mitteldichtung (optional) Dichtungen in Gehrungsfugen eingeschweißt
U _f -Wert von Rahmen/Flügel (W/m ² K)	Ab 1,1*

* Berechnung nach ISO 10077-2 mit 36-mm-Füllmaterial

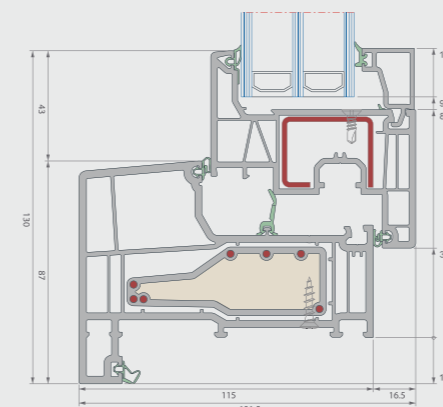

Vertikalschnitt

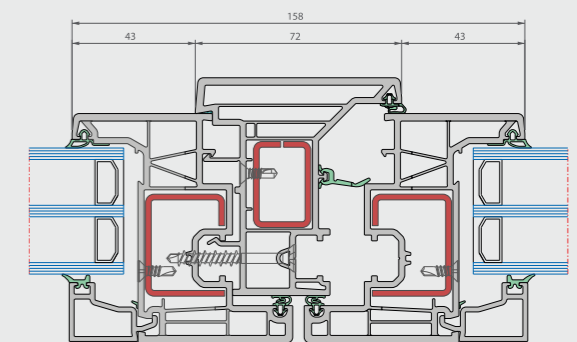

Horizontalschnitt



„Wir müssen unsere Ressourcen klug und verantwortungsbewusst nutzen. Dies gilt für jeden Einzelnen. Aus diesem Grund bin ich im Namen des Niederländischen Verbandes der Hersteller von Fassadenelementen aus Kunststoff überzeugt von wiederverwertbaren Fassaden. In dieser Hinsicht sind Fensterrahmen aus recyceltem Kunststoff ein wesentlicher Bestandteil.“

Albert Zegelaar, Geschäftsführer des Niederländischen Verbandes der Hersteller von Fassadenelementen aus Kunststoff





Eine umfassende Farbpalette mit 57 Dekoren

Das Farbprogramm des Systems Elegant ist auch für unsere 100 % recycelten Fensterprofile gültig. 57 Farben sind in vier verschiedene Stile gruppiert: natürliche Holzöne, farbige Folien mit Prägung, Folien mit glatter Oberfläche und Dekore im Metall- und Aluminium-Look.

Phoenix Fensterprofile bestehen aus weißem Kunststoff und können einseitig oder beidseitig foliert werden.

NATÜRLICHE HOLZTÖNE

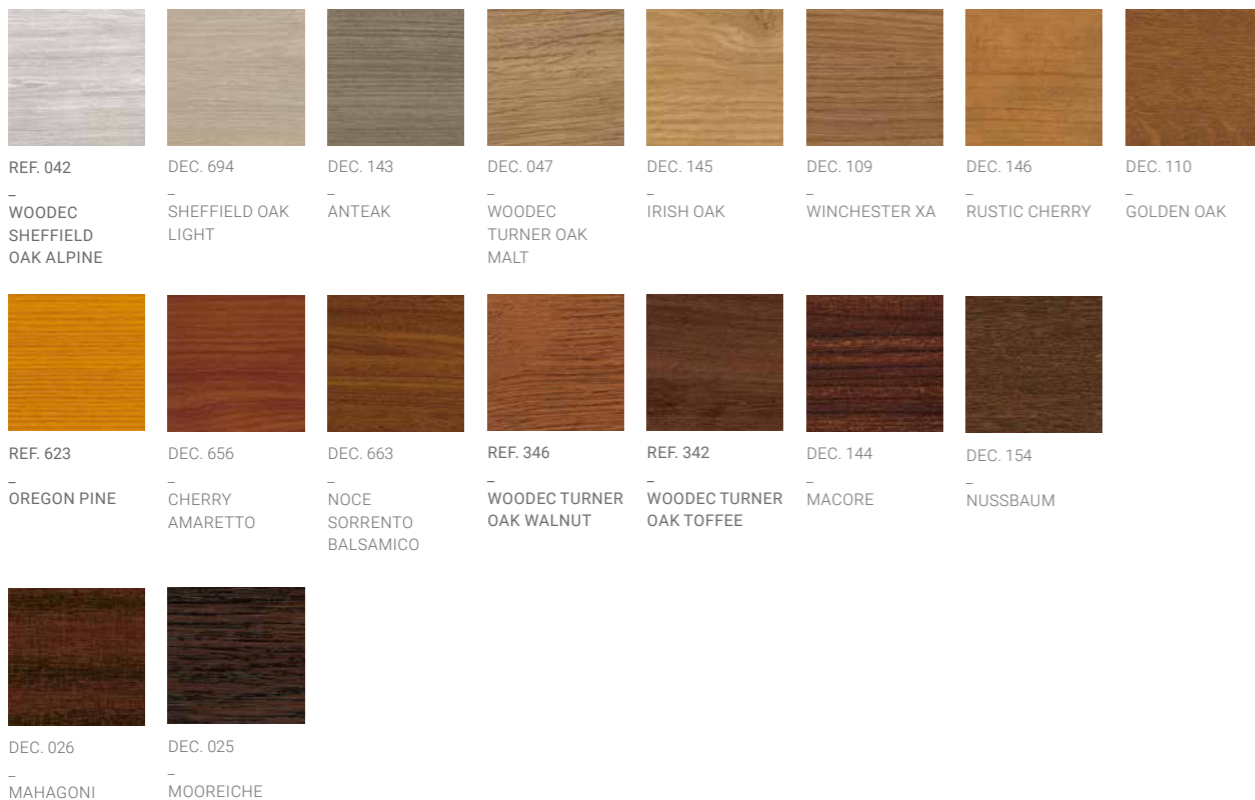

FARBIGE FOLIEN MIT PRÄGUNG

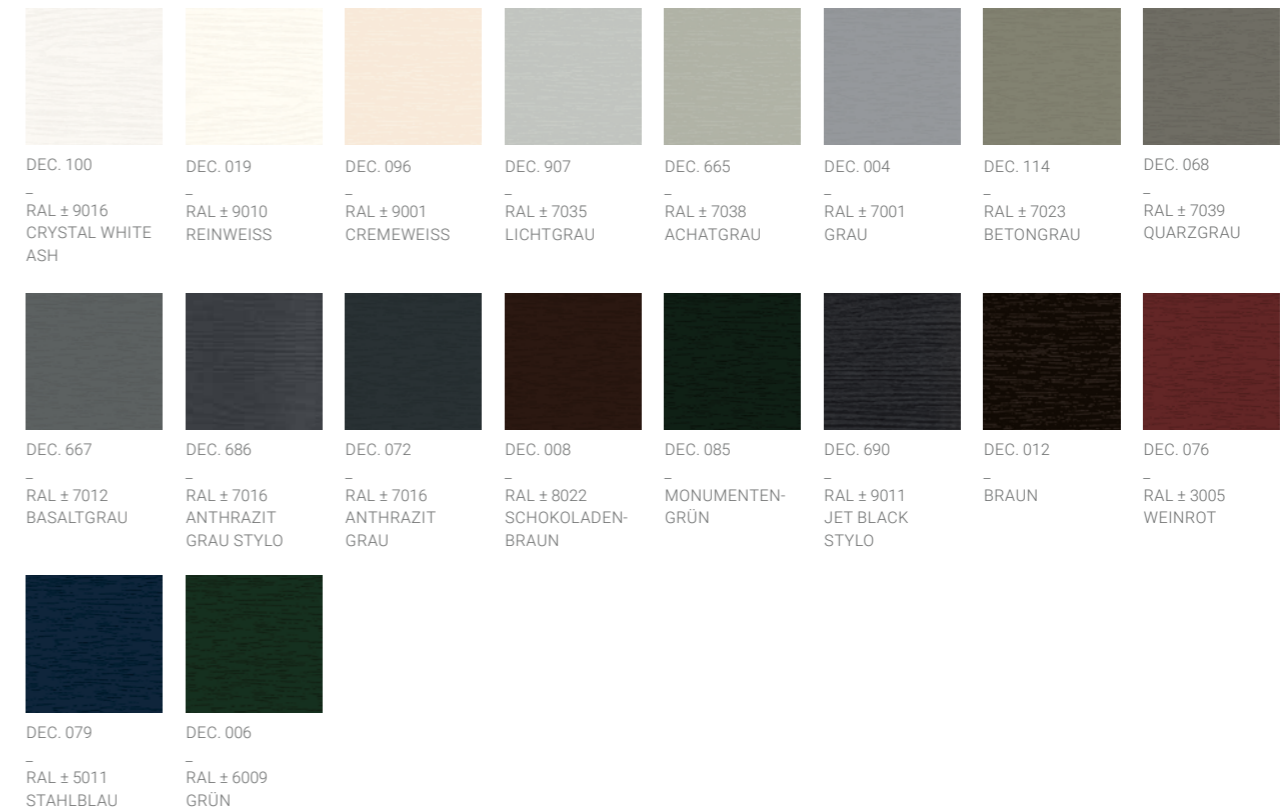

FOLIEN MIT GLATTER OBERFLÄCHE



METALL- UND ALUMINIUM-LOOK

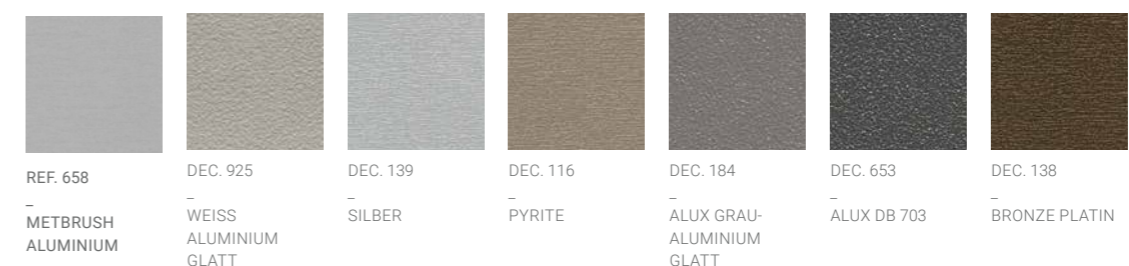



* Verwendung der Bilder und Projekte in dieser Broschüre mit freundlicher Genehmigung der folgenden Beteiligten:

Projekt: Avignonschool
Auftraggeber: Aloysius Stichting in Eindhoven, Niederlande
Architekt: RoosRos Architects, Oud-Beijerland
Bauausführender: Dura Vermeer Bouw Zuid BV
Monteur: Ploeg kozijnen

Projekt: Ploeg kozijnen-Bürogebäude in Nieuw-Vennep, Niederlande
Architekt: Ploeg kozijnen
Monteur: Ploeg kozijnen



FÜR EIN SCHÖNES, NACHHALTIGES ZUHAUSE

Durch zukunftsweisende Designs und Technologiekonzepte entstehen bei uns nachhaltigste Fenster-, Tür- und Gebäudelösungen. Für die Kunden von heute und die Generationen von morgen.

deceuninck

Deceuninck Germany GmbH • Bayerwaldstraße 18 • 94327 Bogen • Germany
T +49 9422 821 0 • info@deceuninck.de • www.deceuninck.de

IHR DECEUNINCK FACHHÄNDLER