



# Fuchs Design Zubehör

## Zubehör für Glasbausteine und Glasziegel

---

Unser Kapitel für Zubehör bietet Ihnen eine umfangreiche Auswahl an hochwertigen Produkten, die speziell dafür entwickelt wurden, Ihre Projekte zu vereinfachen und zu verbessern.

Unsere Produktpalette umfasst eine Vielzahl von Artikeln, die für die Installation, Reinigung und Veredelung von Glasbausteinen unerlässlich sind.

Unabhängig davon, ob Sie ein erfahrener Profi oder ein Enthusiast sind, der sein erstes Glasbausteinprojekt plant, finden Sie bei uns das passende Zubehör, das Ihnen dabei hilft, Ihre Ideen zu verwirklichen.



# Zubehör QUICK-FIX

## Unser QUICK-FIX Verlegesystem

---

Glasbausteine zu verlegen war noch nie so einfach! Das QUICK-FIX Verlegesystem ist ein Allrounder-Kit mit einfacher Installation. Es bietet eine echte Alternative zum Mörteln.

Unser QUICK-FIX erfreut sich bei unseren Kunden großer Beliebtheit. Besonders überzeugt Kunden die einfache Handhabung des DIY-Kits und das einheitliche, schmale Fugenbild.

Mithilfe von QUICK-FIX ist die Montage der Glasbausteine leicht und unkompliziert. Die Glasbausteine werden Reihe für Reihe, einfach mit den Profilen verklebt. Der spezielle, für Glasbausteinwände entwickelte, SRT Montagekleber, klebt besonders zuverlässig und sicher. Der SRT Montagekleber sorgt ebenfalls für eine feste Verbindung mit dem Untergrund.

Die im Standard zulässige Abmessung einer 2-seitig befestigten Wand (also z.B. Wand+Boden) beträgt 4 qm<sup>2</sup>. Bei größeren Abmessungen bitten wir um kurze Information zu Ihrem Vorhaben, damit wir die technische Machbarkeit prüfen und freigeben können. Wir haben schon Einzelwände von über 30 qm<sup>2</sup> realisiert. Also scheuen Sie bitte nicht, uns zu kontaktieren.

Das QUICK-FIX System wurde erfolgreich nach DIN 4103-1 mit dem Pendelschlagversuch getestet.



## QUICK-FIX ÜBERSICHT

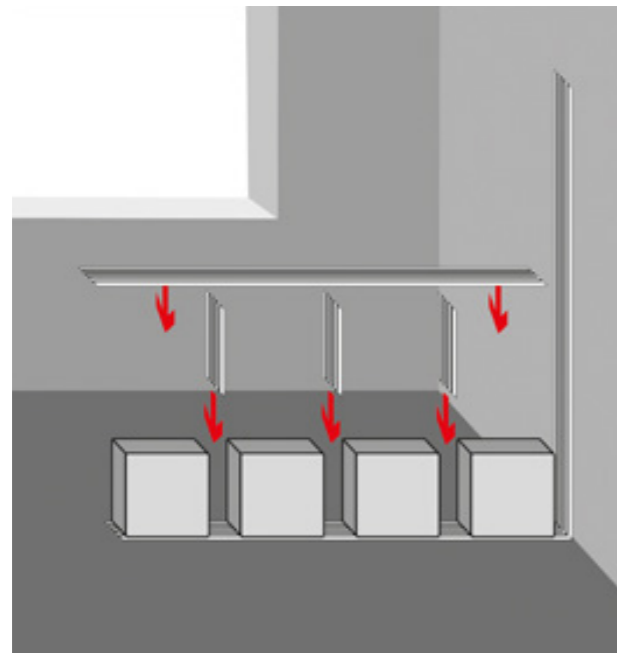

Unsere QUICK-FIX Profile sind in verschiedenen Ausführungen und Größen verfügbar.

Das QUICK-FIX Profil hat eine Standardfuge von 5 mm. Bei abweichenden Wünschen stehen Fugenbreiten von 2-30 mm mit dem QUICK-FIX Vario zur Verfügung.



- QUICK-FIX Montagekleber
- QUICK-FIX Verlegeprofil

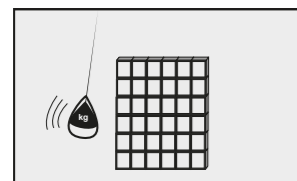

### PENDELTEST

Aus einer definierten Entfernung und Höhe schlägt ein Pendel auf die Front der Glasbausteinwand ein. Es wird ein harter Stoß, circa auf Hüfthöhe eines Menschen, simuliert.

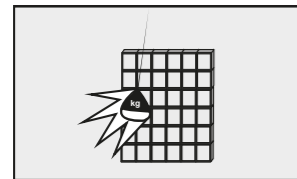

### DAS ERGEBNIS

Die Wand hält der Belastung stand und wird nicht in ihrer gesamten Dicke durchstoßen oder aus der Verankerung gerissen.

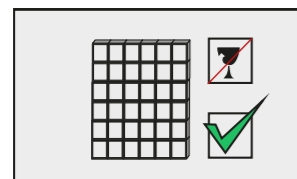

### ZERTIFIZIERT

Erfolgreich getestet durch die MPA Braunschweig nach DIN 4103/1 ETB.



Die im Standard zulässige Abmessung einer 2-seitig befestigten Wand (also z.B. Wand+Boden) beträgt 4 qm<sup>2</sup>. Bei größeren Abmessungen bitten wir um kurze Information zu Ihrem Vorhaben, damit wir die technische Machbarkeit prüfen und freigeben können.

Wir haben schon Wände von über 30 qm<sup>2</sup> am Stück realisiert.

Üblicherweise wird das QUICK-FIX Profil direkt auf den gefliesten Fußboden und/oder die geflieste Wand geklebt. Es eignen sich aber auch Untergründe wie Naturstein, Gipskarton, Gasbeton, Estrich, Beton, Metall, Kunststoff, Parkett, Laminat, Putz usw. Als Untergrund eignet sich nahezu jede Oberfläche, sofern diese sauber und tragfähig ist.

## FERTIGE QUICK-FIX SETS

Um Ihr Bauvorhaben zu erleichtern, bieten wir für Sie beliebte Kombinationen im Set an.

Orientieren Sie sich einfach am passenden Glasbausteinformat und wählen den Anwendungsbereich sowie die Anzahl

der Glasbausteine die Sie für eine 2-seitig angeschlagene Wand benötigen.

Für 3-seitig oder 4-seitig angeschlossene Wände bestellen Sie einfach die gewünschte Menge Ersatzprofile und Montagekleber dazu.

Glasbausteinformat 19x19x8 cm		
Anzahl der Glasbausteine	Set Indoor mit SRT8	Set Outdoor mit SRT1 (auch für THERMO BLOCK Slim)
10	3090120201	3090120285
20	3090120205	3090120288
25	3090120200	3090120284
30	3090120206	3090120289
40	3090120207	3090120290
50	3090120208	3090120291
60	3090120202	3090120286
70	3090120203	3090120287
Ersatzprofil 180 mm		3090129002
Ersatzprofil 955 mm		3090129000
Montagekleber SRT8		1010400100
Montagekleber SRT1		1010400710

Glasbausteinformat 19x19x5 cm			
Anzahl der Glasbausteine	Set Indoor SRT8	Set Outdoor SRT1	Set THERMO BLOCK
10	3090120327	3090120330	3090129065
25	3090120328	3090120331	3090129066
50	3090120329	3090120332	3090129067
Ersatzprofil 180 mm		3090129052	
Ersatzprofil 955 mm		3090129051	
Montagekleber SRT8		1010400100	
Montagekleber SRT1		1010400710	

FERTIGE QUICK-FIX SETS

Glasbausteinformat 24x24x8 cm		
Anzahl der Glasbausteine	Set Indoor mit SRT8	Set Outdoor mit SRT1 (auch für THERMO BLOCK Slim)
8	3090120211	3090120293
16	3090120210	3090120292
24	3090120212	3090120294
32	3090120213	3090120295
40	3090120214	3090120296
Ersatzprofil 230 mm		3090129001
Ersatzprofil 955 mm		3090129000
Montagekleber SRT8		1010400100

Glasbausteinformat 19x19x10 cm		
Anzahl der Glasbausteine	Set Indoor mit SRT8	Set Outdoor mit SRT1
10	3090120245	3090120308
25	3090120246	3090120309
Ersatzprofil 180 mm		3090129032
Ersatzprofil 955 mm		3090129031
Montagekleber SRT8		1010400100
Montagekleber SRT1		1010400710

Glasbausteinformat 30x30x10 cm		
Anzahl der Glasbausteine	Set Indoor mit SRT8	Set Outdoor mit SRT1 (auch für THERMO BLOCK Slim)
9	3090120240	3090120298
18	3090120241	3090120299
Ersatzprofil 290 mm		3090129033
Ersatzprofil 900 mm		3090129034
Montagekleber SRT8		1010400100
Montagekleber SRT1		1010400710

NewEra Glasbausteinformat 19x19x5 cm (9 mm Fuge)		
Anzahl der Glasbausteine	Set Indoor mit SRT8	Set Outdoor mit SRT1
10	3090120360	3090120370
25	3090120362	3090120372
50	3090120365	3090120375
Ersatzprofil 180 mm		3090129440
Ersatzprofil 955 mm		3090129442
Montagekleber SRT8		1010400100
Montagekleber SRT1		1010400710



EINZELPRODUKT ÜBERSICHT

Wir verstehen, dass Projekte manchmal unvorhergesehene Wendungen nehmen können. Für den Fall, dass Sie zusätzliches Material benötigen oder etwas nicht nach Plan verläuft, bieten wir eine breite Auswahl an Ersatzprofilen und Montageklebern an, die Sie einzeln erwerben können.

Unsere hochwertigen Ersatzprofile sind in verschiedenen Größen erhältlich, um sicherzustellen, dass Sie die passende Lösung für Ihr Projekt finden. Die passenden Profile haben wir für Sie den entsprechenden Tabellen zugeordnet.

Zusätzlich zu unseren Ersatzprofilen bieten wir eine Auswahl an hochwertigen Montageklebern, die sich ideal für eine Vielzahl von Anwendungen eignen. Unsere Kleber wurden sorgfältig ausgewählt, um eine starke und dauerhafte Befestigung zu gewährleisten, sei es für den Einsatz im Innen- oder Außenbereich.

Entdecken Sie unsere Auswahl an Ersatzprofilen und Montageklebern und setzen Sie Ihr Projekt mit Vertrauen fort. Bei Fragen oder besonderen Anforderungen steht Ihnen unser Expertenteam gerne zur Seite.



QUICK-FIX Montagekleber SRT8  
290 ml Indoor  
Weiß 1010400100



QUICK-FIX Montagekleber SRT1  
290 ml Outdoor  
Grau 1010400710



Profil für 19x19x5 cm  
180 mm  
Weiß 3090129052



Profil für 19x19x5 cm  
955 mm  
Weiß 3090129051



Profil für 19x19x8 cm  
180 mm  
Weiß 3090129002



Profil für 19x19x8 cm  
955 mm  
Weiß 3090129000



Profil für 19x19x10 cm  
180 mm  
Weiß 3090129032



Profil für 19x19x10 cm  
955 mm  
Weiß 3090129031



Profil für 24x24x8 cm  
230 mm  
Weiß 3090129001



Profil für 24x24x8 cm  
955 mm  
Weiß 3090129000



Profil für 30x30x10 cm  
290 mm  
Weiß 3090129033



Profil für 30x30x10 cm  
900 mm  
Weiß 3090129034

QUICK-FIX VARIO

Mit dem QUICK-FIX Vario sind verschiedene Fugenbreiten möglich (2-30 mm). Der entscheidende Vorteil ist, dass dadurch die Breite und Höhe der Glasbausteinwand viel flexibler ist als beim

Standard QUICK-FIX. Mit QUICK-FIX Vario können Sie passgenaue Glasbausteinwände errichten, was bei Renovierungen einen klaren Vorteil darstellt.

Beispiele



2 mm

4 mm

8 mm

12 mm

20 mm

QUICK-FIX CURVO

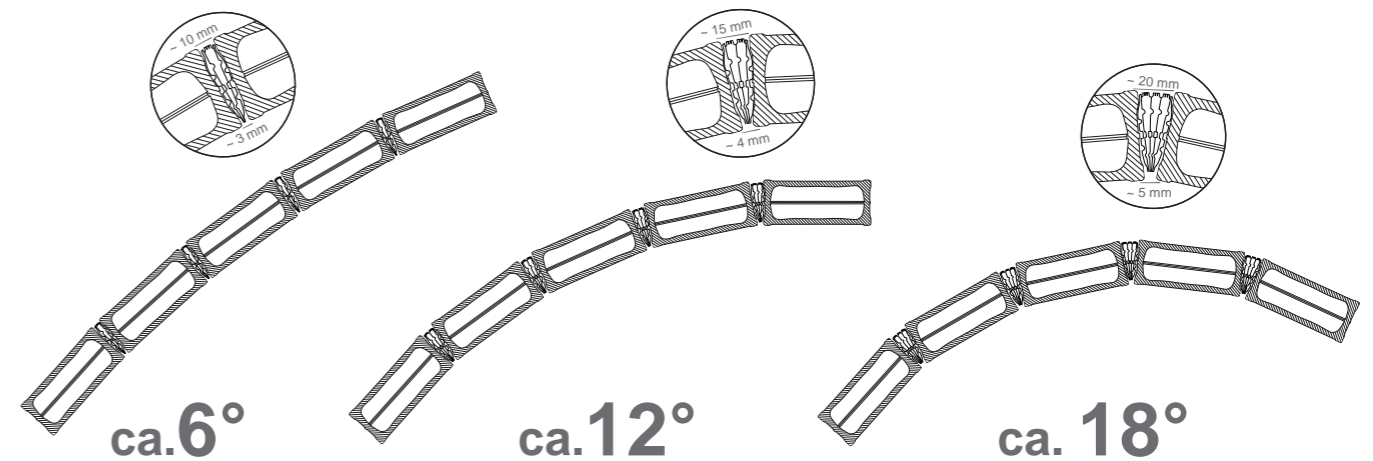

Mit QUICK-FIX CURVO können gebogene Wände errichtet werden. Das System gibt es in 3 verschiedenen Ausführungen von ca. 6°, 12° und 18°, sodass die Wände unterschiedlich stark gebogen sind. Der tatsächliche Winkel je Profil hängt auch von den Fertigungstoleranzen der Glasbausteine und der Menge des Klebeauftrages ab. Über

diesen Weg können auch leichte Anpassungen, an bauliche Anforderungen vorgenommen werden. Auf Wunsch stellen wir Ihnen das passende QUICK-FIX Set für Ihr Vorhaben zusammen. Alle Sets sind wahlweise mit dem SRT1 Outdoor Montagekleber oder SRT8 Indoor Montagekleber erhältlich.



# Zubehör Mörtel & Fugenmaterial

## Unser Mörtel und Fugenmaterial

---

Ein wichtiger Bestandteil beim Bauen von Glasbaustein-Wänden ist die Verwendung von Mörtel und Fugenmaterialien.

Diese Materialien spielen eine entscheidende Rolle bei der Stabilität, Ästhetik und Langlebigkeit Ihrer Bauwerke.

Das vorliegende Katalogkapitel widmet sich unserem speziellen Glasbaustein Mörtel sowie speziellem Fugenmaterial für Glasbausteine.



## VERBRAUCHSRECHNER

Mörtelverbrauch - (trocken) je qm² Wandfläche bei 10 mm Fugenbreite (F-Steine 15 mm)	
19x19x8 cm	~30 kg
24x24x8 cm	~25 kg
19x19x10 cm	~38 kg
19x19x5 cm	~20 kg
30x30x10 cm	~25 kg
19x9x8 cm	~45 kg
14,5x14,5x8 cm	~40 kg
11,5x11,5x8 cm	~48 kg
19x19x12 cm	~45 kg
19x19x13,5 cm	~50 kg
F30	~57 kg
F60	~85 kg
F120	~115 kg

Fugenverbrauch - Wandfläche 1m² - 10 mm Fugentiefe - Fugenmörtel (trocken) je qm² für beide Seiten	Fugenbreite				
	2 mm	5 mm	6 mm	10 mm	15 mm
Glasbaustein					
19x19 cm	~0,8 kg	~1,9 kg	~2,2 kg	~3,6 kg	~5,4 kg
24x24 cm	~0,6 kg	~1,5 kg	~1,8 kg	~2,9 kg	~4,3 kg
30x30 cm	~0,5 kg	~1,2 kg	~1,4 kg	~2,4 kg	~3,5 kg
19x9 cm	~1,2 kg	~2,8 kg	~3,4 kg	~5,4 kg	~7,9 kg
11,5x11,5 cm	~1,2 kg	~3,0 kg	~3,6 kg	~5,8 kg	~8,5 kg
14,5x14,5 cm	~1,0kg	~2,4 kg	~2,9 kg	~4,7 kg	~6,9 kg



**Spezial Glasbausteinmörtel**

- 25 kg Weiß 1020100310
- 10 kg Weiß 1020100300



**Flex Fugenmörtel 4 kg**

- 1. Weiß 1020100452
- 2. Silbergrau 1020100456
- 3. Zementgrau 1020100457
- 4. Anthrazit 1020100453

Für Fugenbreiten bis zu 20 mm.

Unser Flex Fugenmörtel ist geeignet für die Verlegung von Mörtel und QUICK-FIX. Passend zu unseren Fugenmörtel-Farben bieten wir Ihnen das passende Silikon an.

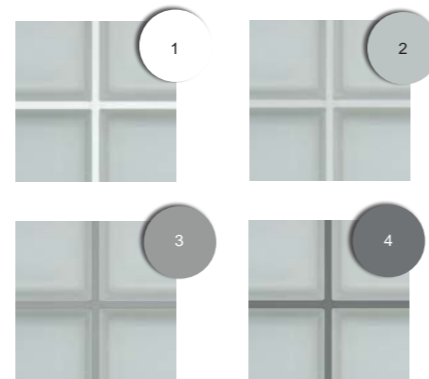

**Silikon 310 ml**

- 1. Weiß 1020100430
- 2. Silbergrau 1020100432
- 3. Zementgrau 1020100433
- 4. Anthrazit 1020100431

## VERLEGEHINWEISE

Bei der Verlegung von Glasbausteinen sind Richtlinien und Verfahren zu beachten, um eine sichere und effektive Installation sicherzustellen. Gemäß der DIN 4242 sollte der Einbau erfolgen. Wichtig ist es, den Mörtel für die Verlegung bei Temperaturen über +5 °C zu verarbeiten, um eine optimale Haftung und Aushärtung zu gewährleisten.

Die Verlegung der Glasbausteine erfolgt schwimmend, ohne eine feste Verbindung zu Wand, Boden oder Decke. Dadurch wird eine gewisse Flexibilität und Anpassungsfähigkeit des Bausteinsystems ermöglicht.

Ein umlaufender Mörtelrandstreifen von mindestens 50 mm Breite ist erforderlich, um eine stabile und gleichmäßige Unterstützung der Glasbausteine sicherzustellen.

Insbesondere bei Wandflächen ab einer Größe von 1 m² sollten Bewehrungsstäbe in den Fugen der Glasbausteine eingearbeitet werden. Dies trägt zur zusätzlichen Stabilisierung und Verfestigung der Struktur bei.

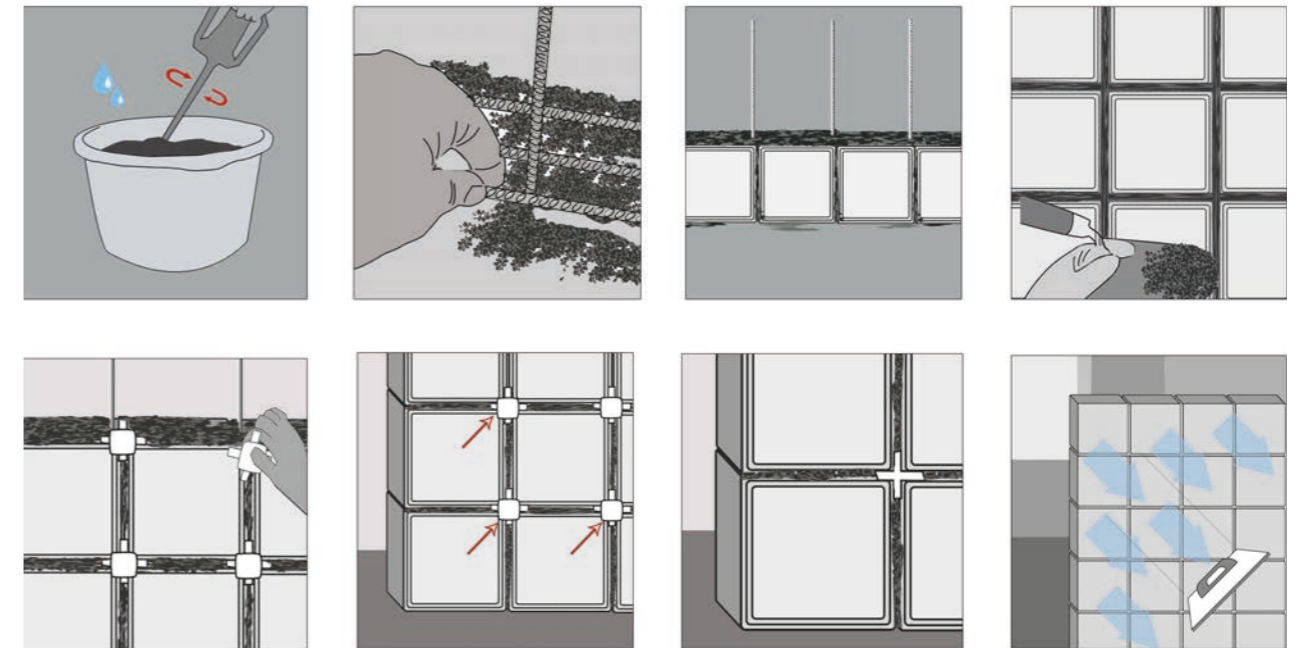

## ANMISCHEN DES MÖRTELS

Mischen Sie zunächst 25 kg Glasbausteinmörtel mit ca. 4 bis 4,3 Litern Wasser an. Insbesondere bei größeren Mengen empfiehlt sich die Verwendung eines Rührgerätes. Achten Sie darauf, dass der Mörtel eine erdfuchte Konsistenz besitzt. Wenn Sie eine neue Reihe Glasbausteine auflegen, werden die entstehenden Mörteltaschen von oben, aber

auch durch die Fugen mit Mörtel aufgefüllt. Hierzu eignen sich Kelle und Fugeisen. Achten Sie darauf, dass kein Mörtel über die Mörteltaschen der Glasbausteine herausragt. Dieser Bereich wird erst zum Schluss verfügt.



# Zubehör Glasbaustein-Belüftung

## Unsere Belüftungsmöglichkeiten

---

Das Katalogkapitel über Glasbaustein-Belüftung präsentiert eine vielfältige Auswahl an Belüftungslösungen, die speziell für Glasbausteine entwickelt wurden. Belüftung ist ein entscheidender Aspekt für Wohn- und Gewerbegebäude.

Dieses Kapitel enthält verschiedene Optionen wie Lüftungsfenster mit integriertem Fliegengitter, elektrische Ventilatoren, Lüftungsflügel und Lüftungssteine, die für eine effiziente Luftzirkulation und einen angemessenen Luftaustausch in Innenräumen sorgen.

Von traditionellen, manuellen Lüftungsmöglichkeiten bis hin zu modernen, automatisierten Belüftungssystemen bietet dieses Kapitel einen umfassenden Überblick über die Vielfalt an Belüftungslösungen, die speziell auf Glasbausteine zugeschnitten sind.



 fuchsdesign



**INTEGRIERTE FLIEGENGITTER**



**Statt 1 Glasbaustein - weiß**

Glasbausteingröße	Außenmaß (BxHxT)	
19x19x8 cm	189x189x80 mm	3090301919
24x24x8 cm	239x239x80 mm	3090302424
30x30x10 cm	299x299x98 mm	3090323030



**Statt 1 Glasbaustein - kieselgrau**

Glasbausteingröße	Außenmaß (BxHxT)	
19x19x8 cm	189x189x80 mm	3090311919
24x24x8 cm	239x239x80 mm	3090312424



**Statt 4 Glasbausteine - weiß**

Glasbausteingröße	Außenmaß (BxHxT)	
19x19x8 cm	384x384x80 mm	3090303838
24x24x8 cm	484x484x80mm	3090304848



**Statt 6 Glasbausteine - weiß**

Glasbausteingröße	Außenmaß (BxHxT)	
19x19x8 cm	579x384x80 mm	3090305738



**Statt 2 Glasbausteine horizontal - weiß**

Glasbausteingröße	Außenmaß (BxHxT)	
19x19x8 cm	384x189x80 mm	3090303819
24x24x8 cm	484x239x80 mm	3090304824



**Statt 2 Glasbausteine horizontal - kieselgrau**

Glasbausteingröße	Außenmaß (BxHxT)	
19x19x8 cm	384x189x80 mm	3090313819
24x24x8 cm	484x239x80 mm	3090314824



**Statt 2 Glasbausteine vertikal - weiß**

Glasbausteingröße	Außenmaß (BxHxT)	
19x19x8 cm	189x384x80 mm	3090301938

Unsere Lüftungsfenster sind mit integriertem Fliegengitter oder Ventilatoren ausgestattet. Sie bieten die ideale Lösung für ein angenehmes Raumklima, ohne dabei Kompromisse bei der Ästhetik einzugehen. Genießen Sie die Frische der Luft und die Freiheit vor lästigen Insekten.

Alle Lüftungsfenster sind doppelverglast und mit einer umlaufenden extrudierten Dichtung versehen. Der Rahmen besteht aus UV-beständigem PVC-Material.

Unsere Lüftungsfenster sind für den nachträglichen Einbau geeignet und können mit SRTI oder Mörtel fixiert werden.



**Statt 3 Glasbausteine horizontal - weiß**

Glasbausteingröße	Außenmaß (BxHxT)	
19x19x8 cm	579x189x80 mm	3090305719



**Statt 3 Glasbausteine horizontal - kieselgrau**

Glasbausteingröße	Außenmaß (BxHxT)	
19x19x8 cm	579x189x80 mm	3090315719



**Statt 2 Glasbausteine - weiß**

Glasbausteingröße	Außenmaß (BxHxT)	
19x19x8 cm	384x189x80 mm	3090323819



**Statt 3 Glasbausteine - weiß**

Glasbausteingröße	Außenmaß (BxHxT)	
19x19x8 cm	579x189x80 mm	3090325719

Automatisches Einschalten bei Öffnung - Luftaustausch ca. 4,5 m³/min - kugelgelagerte AC-Ventilatoren - 120 VAC, 60 Hz, 0,18A, 23W - ca. 150 cm geerdetes Stromkabel - PWM-Stecker - Lüfterschutz vernickelter Stahl

**INTEGRIERTE VENTILATOREN**



# BELÜFTUNG

## LÜFTUNGSSTEIN



**Lüftungsstein Wolke inkl. Fliegengitter**

19x19x8 cm  
3090120120



**Für 2 Glasbausteine**

Glasbausteingröße	Außenmaß (BxHxT)	
19x19x8 cm	217x435x90 mm	3090300292
24x24x8 cm	267x535x90 mm	3090300111



**Ersatz-Zugvorrichtung**

185 cm, universal  
3090300112

# LÜFTUNGSFLÜGEL



**Für 1 Glasbaustein**

Glasbausteingröße	Außenmaß (BxHxT)	
19x19x8 cm	217x235x90 mm	3090300102
24x24x8 cm	267x285x90 mm	3090300321
30x30x10 cm	328x336x108 mm	3090300390



**Für 4 Glasbausteine**

Glasbausteingröße	Außenmaß (BxHxT)	
19x19x8 cm	417x435x90 mm	3090300133
24x24x8 cm	517x355x90 mm	3090300386

Unsere Lüftungsflügel bestehen aus Stahlblech, sind weiß pulverbeschichtet und sorgen für einen modernen und sauberen Look.

Der Lüftungsflügel kann über die im Lieferumfang enthaltene Zugvorrichtung per Hand bedient werden und ermöglicht eine präzise Anpassung des Luftstroms an die Anforderungen Ihres Raums.

Bitte beachten Sie, dass der Lüftungsflügel über keine Dichtungen verfügt und nicht für den nachträglichen Einbau geeignet ist. Gerne können Sie dafür unsere vorgesehenen Lüftungsfenster nutzen.

# BELÜFTUNG

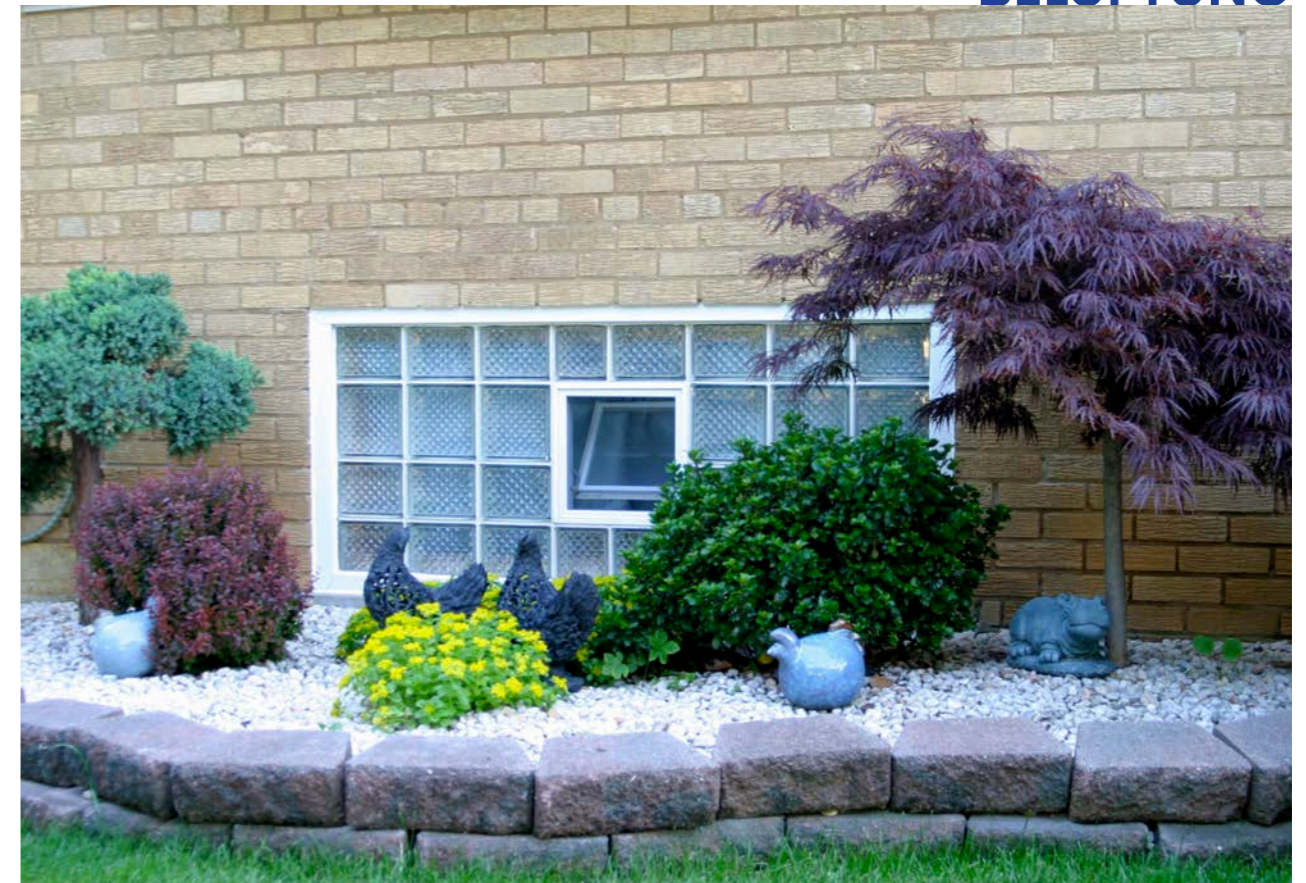



# Zubehör Verlegematerial

## Unsere Verlegematerialien

---

Unser umfangreiches Verlegezubehör bietet Ihnen alles was Sie zur Verlegung von Glasbausteinen und Betongläsern benötigen.

Unsere Anschlussprofile bestehen aus hochwertigen Materialien wie Aluminium oder Edelstahl, die Langlebigkeit und Stabilität gewährleisten. Die Profile sind so konzipiert, dass sie eine einfache und präzise Montage ermöglichen.

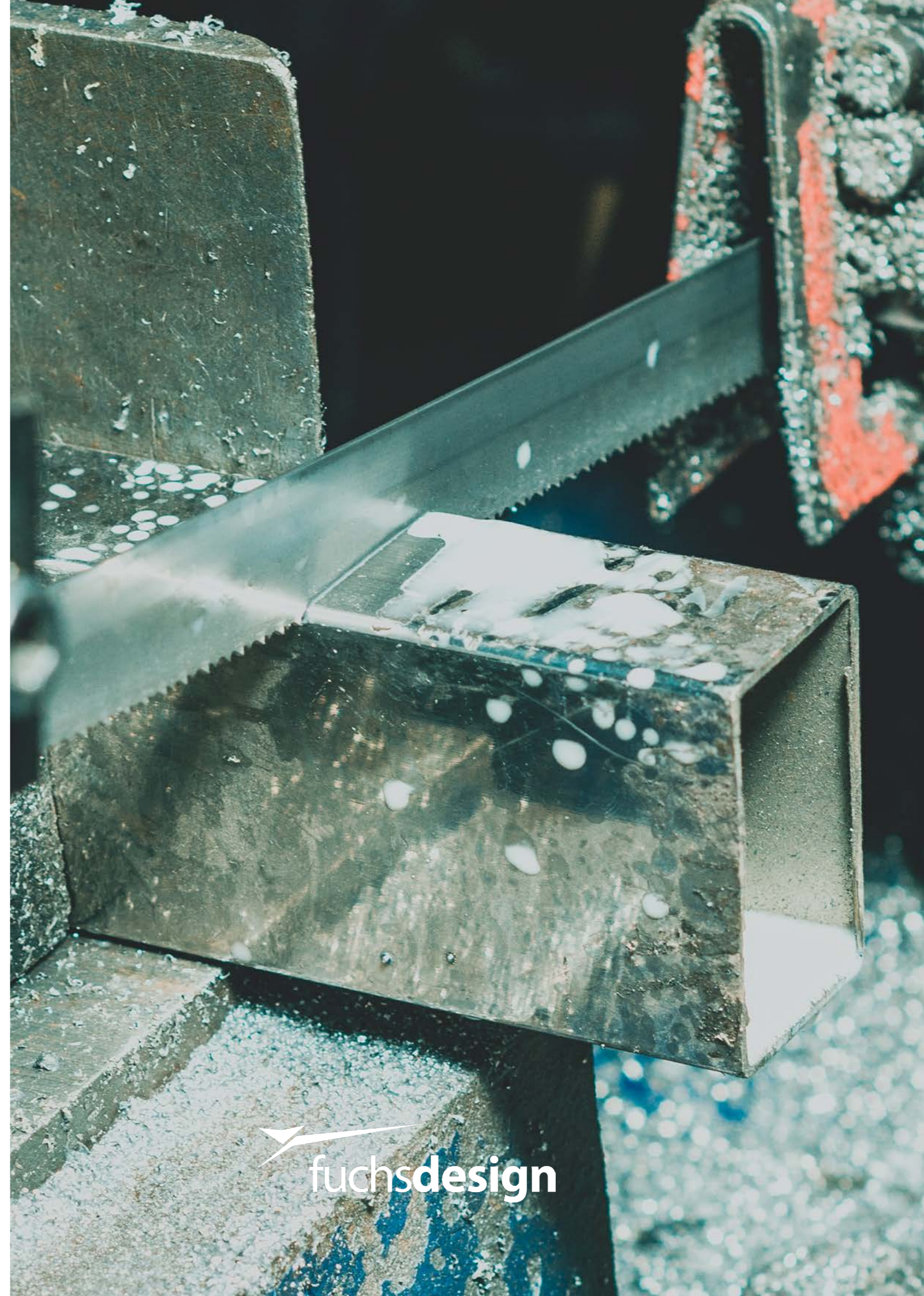

 fuchsdesign



## EINSATZZWECK DER PRODUKTE



### U-Profil Aluminium natur

50x90x50x3 mm  
 1,0 m / 1070050511  
 1,5 m / 1070050512  
 2,0 m / 1070050506  
 2,5 m / 1070050513



### Auflagerfuge 1,5 m

Glasbausteinstärke	Breite	
8 cm	60 mm	3090201010
10 cm	80 mm	3090201011
12 cm & 13,5 cm	110 mm	3090201012
15 cm (F60)	130 mm	3090201014
20 cm (F120)	180 mm	3090201020

- 1 Glasbaustein
- 2 Mörtel
- 3 Anschlussfuge
- 4 Dehnungsfuge
- 5 Bewehrungsstahl
- 6 U-Profil/L-Profil
- 7 Auflagerfuge
- 8 Wand
- 9 Boden

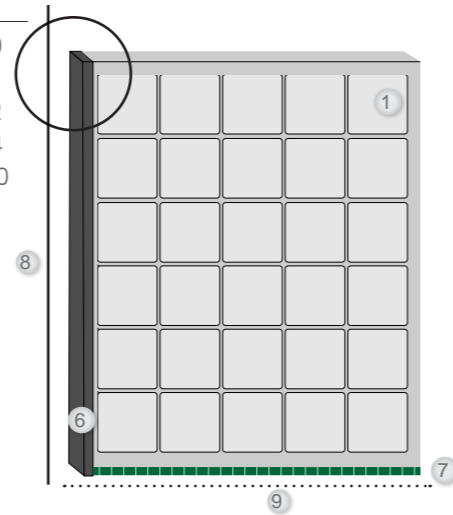

### L-Profil Aluminium natur

50x50x3 mm  
 1,0 m / 1070050638  
 1,5 m / 1070050639  
 2,0 m / 1070050640  
 2,5 m / 1070050641

### Dehnungsfuge

Glasbau- steinstärke	Maße	
5 cm	10x114x1200 mm	3090120602
8 cm	10x74x1200 mm	3090120600
8 cm	10x74x2000 mm	3090120017
10 cm	10x94x1200 mm	3090120601
10 cm	10x94x2000 mm	3090120085

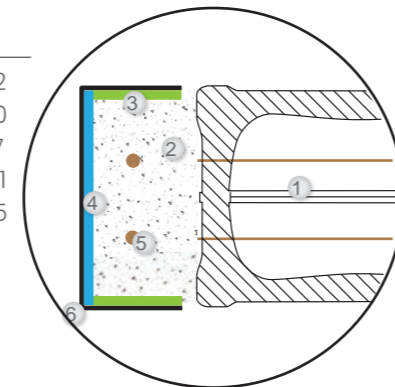

### U-Profil Edelstahl gebürstet

52x80x52x2 mm  
 2,15 m / 1070050514



### Anschlussfuge für die Falz

5x35x2000 mm 3090120018



### Bewehrungsstahl Inoxripp 4486 mit DIBT-Zulassung

Ø 6 mm	Ø 8 mm
1,00 m / 3090120180	1,00 m / 3090120176
1,50 m / 3090120181	1,50 m / 3090120177
2,00 m / 3090120182	2,00 m / 3090120178
2,50 m / 3090120183	2,50 m / 3090120179



### Mineralwolle

1200x100x12 mm\*  
 3090200069

\*A2 - nichtbrennbar



### Verlegekreuze

Glasbausteinstärke	Fugenstärke	
8 cm	10 mm	3090120063
8 cm	6 mm	3090120065
10 cm	10 mm	3090120064



### Brandschutz Dichtungsband\*

30 mm  
 3090200060  
 \*Zuschnitt auf laufende Meter

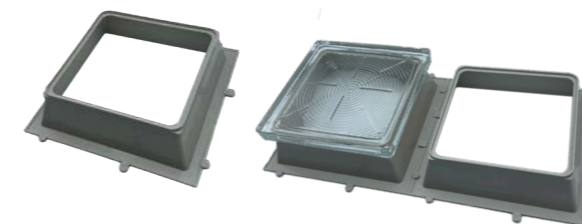

### PVC Betonglas Montagerahmen

230x230x60 mm  
 3090300181



### THERMO Stopp für THERMO Block

1250x40x10 mm  
 3090200800  
 für THERMO Block Plus  
 1250x55x10 mm  
 3090200801



# Zubehör EasyPearl

## Unsere Glasbaustein Veredelung - EasyPearl

---

Das vorliegende Katalogkapitel widmet sich der innovativen Veredelung von Glasbausteinen und Glasziegeln mithilfe der EasyPearl-Technologie, die eine Glasoberflächenveredelung mit dem sogenannten Lotus-Effekt ermöglicht.

Der Lotus-Effekt ist eine faszinierende Eigenschaft, die von der Natur inspiriert wurde und eine selbstreinigende Funktion auf glatten Oberflächen schafft. Durch die Anwendung der EasyPearl-Technologie auf Glasbausteinen wird eine hydrophobe Schicht erzeugt, die Wasser und Schmutz abweist und somit dazu beiträgt, dass die Glasoberflächen länger sauber bleiben.





## GLASBAUSTEIN VEREDELUNG

Klar, der Lotus-Effekt ist faszinierend, oder? Genau wie bei der Lotusblume, bei der Regentropfen einfach abperlen, bietet EasyPearl dasselbe Prinzip! Diese Glasbausteine sind mit dem Lotus-Effekt ausgestattet, der nach jedem Duschvorgang für trockene und makellos saubere Flächen sorgt.

Das Besondere an EasyPearl ist, dass dank des Abperl-Effekts nicht nur größere Wassertropfen abgestoßen werden, sondern auch kleinere Schmutzpartikel mühelos von der

Glasbausteinwand entfernt werden. Das bedeutet, dass lästige Kalkränder der Vergangenheit angehören. Ihre Glasbausteinwand behält stets ihr frisches und sauberes Aussehen bei.

Mit EasyPearl erhalten Sie nicht nur die ästhetische Schönheit Ihrer Glasbausteinwand, sondern auch die praktische Leichtigkeit einer pflegeleichten Oberfläche, die durch den Lotus-Effekt dafür sorgt, dass Sie sich immer an einer strahlenden, makellosen Wand erfreuen können.



ohne EasyPearl

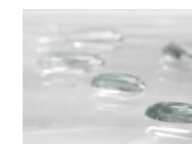

mit EasyPearl

**Hinweis:** EasyPearl ist auch mit Light My Wall kombinierbar. EasyPearl ist nicht für satinierte Glasbausteine geeignet.

### So einfach geht's!

Zuerst wählen Sie Ihren Glasbaustein aus und dann bestellen Sie EasyPearl dazu. Wir veredeln dann Ihre ausgewählten Glasbausteine einseitig, auf Wunsch auch zweiseitig, in unserem Werk.





# Zubehör Abschlussprofile

## Unsere Abschlussprofile

---

Das Katalogkapitel Abschlussprofile für Glasbausteine, gefertigt aus hochwertigem Echtglas sowie Edelstahl oder Aluminium, präsentiert eine Übersicht an Lösungen für den Abschluss einer Glasbausteinwand.

Abschlussprofile spielen eine entscheidende Rolle bei der Sicherung, dem Schutz und der ästhetischen Vollendung von Glasbausteinwänden. Diese Profile bieten nicht nur eine stabile und sichere Befestigung, sondern verleihen den Glasbausteinen auch eine ästhetische Kontur.

Das vorliegende Katalogkapitel präsentiert eine Auswahl an hochwertigen Abschlussprofilen, die die Funktionalität, Langlebigkeit und visuelle Attraktivität von Glasbausteinen in unterschiedlichen architektonischen Umgebungen unterstützen.





**Aluminium satiniert für 8 cm Glasbausteine**

Länge	
1,25 m	1070050486
2,00 m	1070050484
2,50 m	1070050485



**Aluminium Weiß für 8 cm Glasbausteine**

Länge	
1,25 m	1070050500
2,00 m	1070050483
2,50 m	1070050499

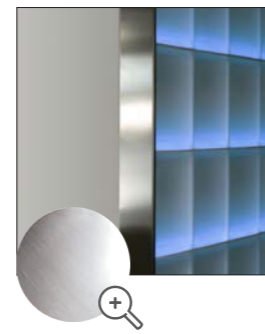

**Edelstahl gebürstet für 8 cm Glasbausteine**

Länge	
1,25 m	1070050504
2,00 m	1070050482
2,50 m	1070050503

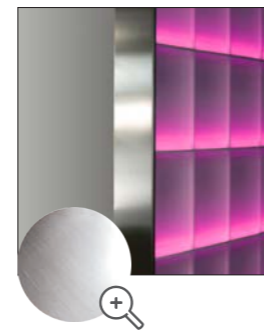

**Edelstahl gebürstet für 8 cm Glasbausteine**  
ohne Gehrungsschnitt und nicht umfassend

Länge	
2,50 m	1070050505
3,15 m	1070050510 (nur Abholung)

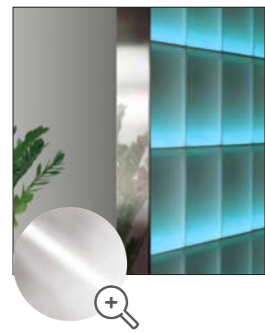

**Edelstahl glänzend für 8 cm Glasbausteine**

Länge	
1,25 m	1070050509
2,00 m	1070050481
2,50 m	1070050508



**Edelstahl gebürstet für 5 cm Glasbausteine**

Länge	
1,25 m	1070050524
2,50 m	1070050523



**Edelstahl gebürstet für 10 cm Glasbausteine**

Länge	
1,25 m	1070050516
2,50 m	1070050515

Unsere Abschlussprofile bestehen ebenfalls aus hochwertigen Materialien wie Aluminium oder Edelstahl, die Langlebigkeit und Stabilität gewährleisten.

Durch den 45° Grad Gehrungsschnitt ermöglichen unsere Profile Ihnen eine einfache und präzise Montage. Der Gehrungsschnitt ist jeweils an einem Ende des Profils für Sie vorgeschritten, sodass Sie nur das untere Ende auf Ihre Wandhöhe anpassen müssen.



## ALUMINIUM UND EDELSTAHL

Die nachfolgenden Querschnitt-Zeichnungen geben Ihnen einen besseren Überblick, welches Abschlussprofil für Ihr Bauvorhaben am besten geeignet ist.

**Edelstahlprofil 8 cm**

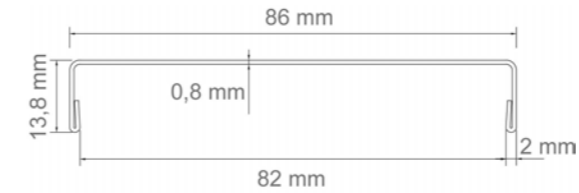

**Edelstahlprofil 8 cm - ohne Gehrungsschnitt**

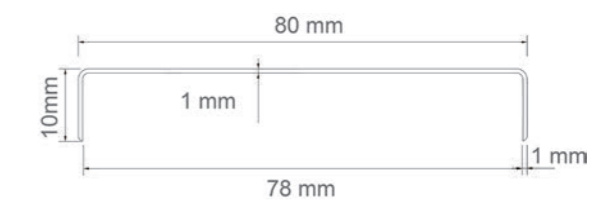

**Edelstahlprofil 5 cm**

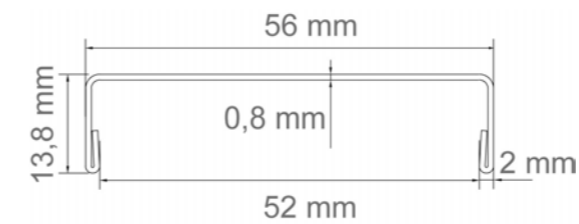

**Edelstahlprofil 10 cm**



**Aluminiumprofil**

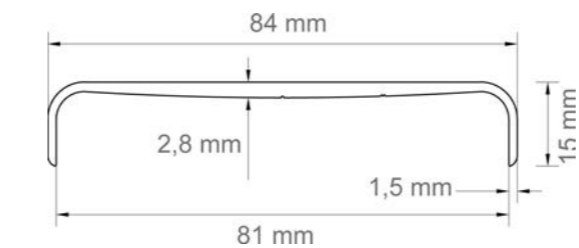



## ECHTGLAS



**Weiß**  
19x8x1 cm  
3090400900



**Amethyst**  
19x8x1 cm  
3090400902



**Indigo**  
19x8x1 cm  
3090400905



**Gold**  
19x8x1 cm  
3090400909



**Orange <sup>A</sup>**  
19x8x1 cm  
3090400910



**Rubin Rot <sup>A</sup>**  
19x8x1 cm  
3090400911



**Anthrazit <sup>A</sup>**  
19x8x1 cm  
3090400912



**Schwarz <sup>A</sup>**  
19x8x1 cm  
3090400913

Mit unseren Abschlussprofilen aus Echtglas können Sie auf elegante Art und Weise Ihre Glasbausteinwand komplettieren. Entweder wählen Sie das passende Profil zu Ihrem Glasbaustein, oder Sie setzen ein farbiges Highlight.

Beachten Sie, dass die mit „A“ markierten Artikel Auslaufartikel und nur in begrenzter Stückzahl verfügbar sind.

Die Abschlussprofile aus Echtglas können Sie ganz einfach mit dem SRT8 Montagekleber befestigen. (Seite 9)

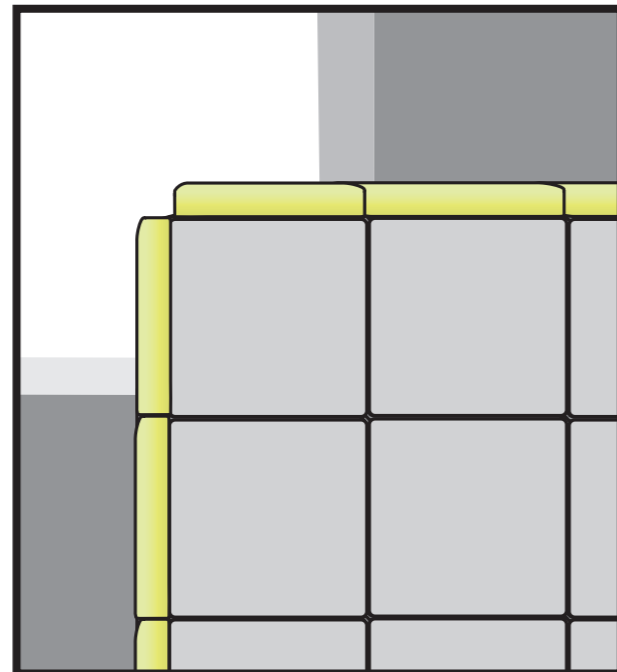



# Zubehör Crystal Collection

## Unsere Zubehör für Crystal Collection

---

Das vorliegende Katalogkapitel präsentiert das wichtigste Zubehör für die Crystal Collection.

Das SRT5 Montageset ist ein entscheidendes Zubehör, das eine präzise und problemlose Installation der Glasziegel ermöglicht. Diese Montageanleitung und das Set bieten detaillierte Anweisungen und Werkzeuge, um die Produkte der Crystal Collection effektiv zu montieren und ihre volle Funktionalität zu gewährleisten.





## SRT5 -MONTAGESET

IM SET (1010400805) SIND FOLGENDE PRODUKTE ENTHALTEN



750 ml  
1010400806

### SRT5-MONTAGESPRAY

Das SRT5-Montagespray wird vor der Verlegung zur Reinigung der Steine eingesetzt, damit die Wand später auch einen festen Halt hat. Während der Verlegung vereinfacht das Spray die Arbeit mit dem Montagekleber, so dass überschüssiger SRT5 mit einem Fugenglätter einfach abgezogen werden kann.



250 ml  
1010400807

### SRT5-ENTFERNER

Mit dem SRT5-Entferner können Sie nicht ausgehärteten SRT5 Montagekleber auf klaren Glasziegeln wieder entfernen.



1010400819

### SPACHTEL

Mit dem Spachtel, der im SRT5 Montageset enthalten ist, können Sie mühelos überschüssige Klebereste, während der Verlegung entfernen.



290 ml, translucent  
1010400200

### SRT5 MONTAGEKLEBER

Zu den besonderen Eigenschaften des SRT5 Montageklebers zählt die Transparenz und die Stabilität, wenn der Kleber vollständig ausgehärtet ist.



Mauerverlegung  
~20 Stück / m<sup>2</sup>  
bei den Maßen 20x10x5 cm



Hochkantverlegung  
~5 Stück / m<sup>2</sup>  
bei den Maßen 20x10x5 cm



1,5cm x 5,6cm  
x 200 cm  
1070050521

### U-PROFIL EDELSTAHL

Das U-Profil ermöglicht es Ihnen die Crystal Collection nicht direkt an den Wanduntergrund zu verkleben. Was zum einen für mehr Halt sorgt und einen sauberen Wandanschluss garantiert. Wir führen zwei Profile, ein normales und eins extra für die Beleuchtungsmöglichkeit.



2,5cm x 5,6cm  
x 200 cm  
1070050520

### U-PROFIL EDELSTAHL (MIT BELEUCHTUNGSMÖGLICHKEIT)

In das U-Profil kann zusätzlich ein LED-Streifen eingelegt werden. Es bietet genügend Platz für einen LED-Streifen und gibt Ihrer Crystal Collection genügend Halt.

## ZUSÄTZLICH ERHÄLTICH FÜR DIE INSTALLATION

## VERLEGUNG MIT DEM SRT5 VERLEGESYSTEM

Der SRT5 Montagekleber wurde speziell für die Verlegung der Crystal Collection Glasziegel entwickelt. Durch die Transparenz des Klebers bleibt der einzigartige Look der Glasziegel bestehen und sorgt für ein schönes Wohngefühl. Die Verlegung bedarf

ein wenig Zeit und Geduld, da zwischen jeder Reihe eine Pause zum Antrocknen des Klebers eingeplant werden muss. Dennoch können Sie mit ein wenig Übung die Glasziegel selber verlegen.

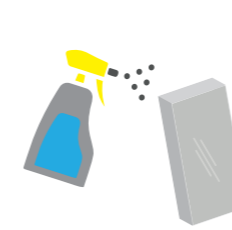

**1** Reinigen Sie vor der Verklebung alle Klebeflächen der Glasziegel mit dem SRT5 Montagespray.

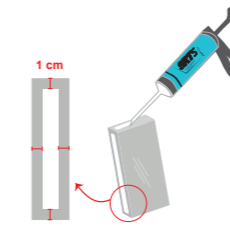

**2** Der SRT5 Kleber wird auf den zu verklebenden Seiten aufgetragen. Lassen Sie einen ca. 1 cm umlaufenden klebefreien Rand.



**3** Der SRT5 Kleber wird nun flächendeckend mit Wasser benetzt, da dieser Feuchtigkeit zum Aushärten benötigt.

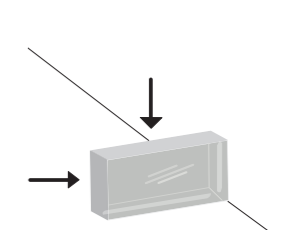

**4** Der Glasziegel wird auf Wand und Boden geklebt. Dabei wird der Stein zuerst nur leicht angedrückt, sodass kein SRT5 Kleber herausquillt.

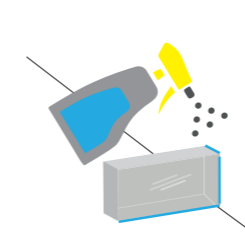

**5** Die Stoßkanten des Glasziegels werden zuerst mit dem SRT5 Montagespray eingesprüht und dann fest angedrückt, sodass SRT5 aus den Fugen quillt.

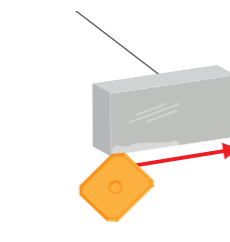

**6** Da die Stoßkanten mit dem Montagespray eingesprüht sind, kann der überschüssige Kleber einfach mit dem mitgelieferten Spachtel abgezogen werden.

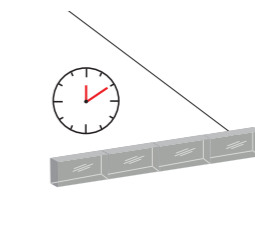

**7** Die Schritte werden wiederholt, bis die erste Reihe fertig verlegt ist. Nun muss gewartet werden, bis der SRT5 Kleber angezogen ist und die Steine sich nicht verschieben lassen. Beginnen Sie nun mit der nächsten Reihe.

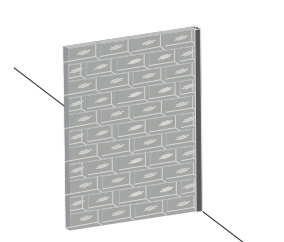

**8** In Abhängigkeit von Raumtemperatur und Witterung ist die Crystal Collection Wand nach circa 24-48 Stunden getrocknet und kann normal genutzt werden. Nach circa 21 Tagen ist die Wand voll ausgehärtet.



## BELEUCHTUNGSSET

Ob warm-, kaltweiß oder bunt, mit den Beleuchtungssets werden die einzigartigen Lichtreflexe der Crystal Collection besonders in Szene gesetzt.

In dem Set sind folgende Produkte enthalten: 2 m U-Profil in Edelstahl gebürstet, Netzteil und Controller inkl. Fernbedienung, 2 m LED-Streifen (in der jeweiligen Farbauswahl).

Beleuchtungsset Warm- & Kaltweiß  
3090140200



Beleuchtungsset RGB (Farbwechsel möglich)  
3090140201



Die Fugen der Ziegel leuchten besonders stark, hingegen die Fläche der Crystal Collection nur dezent. Die tolle Reflexion entsteht durch den SRT 5 Kleber.



## U-PROFIL

Die Glasziegel können mit dem SRT5-Kleber sowohl direkt auf dem Untergrund befestigt werden als auch für einen schönen Anschluss mit einem U-Profil an der Wand angebracht werden.



Collection Classic Glasziegel als Hochkantverlegung mit U-Profil



Edelstahl gebürstet (MIT Beleuchtungsmöglichkeit)

2,5 x 5,6 x 200 cm  
1070050520

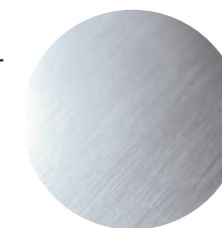

Edelstahl gebürstet (OHNE Beleuchtungsmöglichkeit)

1,5 x 5,6 x 200 cm  
1070050521

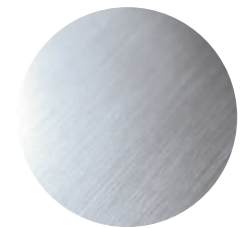



# Zubehör Deko Glasbaustein

## Unsere Deko Glasbausteine

---

Das Katalogkapitel für Deko-Glasbausteine präsentiert eine innovative und vielseitige Verwendung von Glasbausteinen jenseits ihrer traditionellen Rolle in der Architektur.

Diese speziellen Glasbausteine wurden konzipiert, um als dekorative Elemente in verschiedenen Umgebungen genutzt zu werden. Mit praktischen Funktionen wie einer Münzöffnung, die vollständig entnommen werden kann, dienen sie als Spardose, Vasen oder Dekorationsstücke für Wohn- oder Geschäftsräume.

Erhältlich in den Ausführungen Wolke und Vollsicht.



 fuchsdesign





**Wolke**

19,8x19,8x8 cm 3090500500  
14,5x14,5x8 cm 3090500510



**Wolke satiniert**

19,8x19,8x8 cm  
1-seitig: 3090500501  
2-seitig: 3090500502



**Vollischt**

19,8x19,8x8 cm 3090500505  
14,5x14,5x8 cm 3090500509



**Vollischt satiniert**

19,8x19,8x8 cm  
1-seitig: 3090500506  
2-seitig: 3090500507

14,5x14,5x8 cm  
1-seitig: 3090500511  
2-seitig: 3090500512

14,5x14,5x8 cm  
1-seitig: 3090500513  
2-seitig: 3090500514

**Deko-Stein**



**Mini-Deko-Stein**

**Ersatzdeckel**  
3090500508

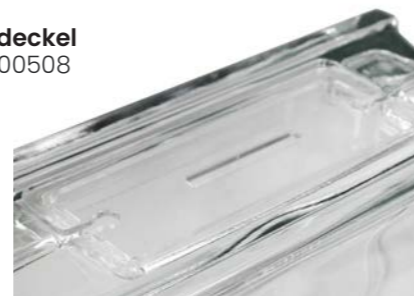



## **Fuchs Design – für ein Zuhause zum Wohlfühlen**

Jedes Projekt beginnt mit einer Idee, einer vagen Skizze und dem Anspruch an Qualität und Funktion. Wie vielfältig Fuchs Design Glasbausteine und Glasziegel bei der Realisierung von unterschiedlichsten Gebäudefassaden und Innenraumkonzepten eingesetzt werden können, sehen Sie in diesem Kapitel.

Viele weitere Tipps, rund um die Installation, finden Sie auf unserer Website. Lassen Sie sich inspirieren! Überzeugen Sie sich selbst von den individuellen Gestaltungsmöglichkeiten und entdecken Sie die Zukunft der Glasbausteine und Glasziegel.

Einfach den QR-Code  
scannen um zu unserer  
Website zu gelangen.



Fuchs Design GmbH  
Kempener Landstraße 1  
47647 Kerken  
Germany

+49 2833 5760 300  
glasstein@fuchsdesign.de  
www.fuchsdesign.de