

HTRRUt210.A00#xx
Bedienungs- und Installationsanleitung
Unterputz-Raumtemperaturregler

52210701 / 04.2023

Hinweise zur Anleitung

Lesen Sie diese Anleitung sorgfältig bevor Sie das Gerät installieren und in Betrieb nehmen. Folgende Symbole werden in dieser Anleitung verwendet:

- Warnung vor elektrischer Spannung
- Nur durch eine Elektrofachkraft durchzuführen.
- Wichtige Information

1. Sicherheitshinweise

- Das Gerät darf nur durch eine Elektrofachkraft und gemäß dem entsprechenden Schaltbild in der Bedienungsanleitung installiert werden. Dabei sind die bestehenden Sicherheitsvorschriften zu beachten.
- Eine Fehlersuche und Beseitigung ist nur durch eine Elektrofachkraft durchzuführen.
- Defekte Teile nur durch Originalteile vom Hersteller ersetzen.
 - Der Betrieb in der Nähe von Geräten, welche nicht den EMV-Richtlinien entsprechen, kann zur Beeinflussung der Gerätefunktionen führen.
 - Nach der Installation ist der Betreiber durch die ausführende Installationsfirma in die Funktion und Bedienung der Regelung einzuweisen.

2. Lieferumfang

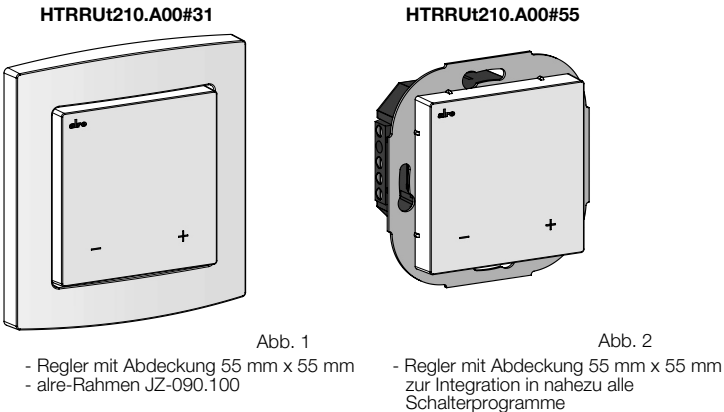

3. Zubehör

JZ-090.100 - alre-Rahmen „Berlin“ (neutral) für alle Regler Unterputz mit Abdeckung 55 x 55 mm

4. Anwendung

Dieser Raumtemperaturregler wurde speziell für die Regelung oder Überwachung von Temperaturen in Büros, Wohnräumen und Hotels entwickelt und ist zum direkten Anschluss von Ventiltrieb für Warmwasserheizungen geeignet. Hierbei ist darauf zu achten, dass die Leistung der Heizung auch bei Dauerbetrieb den Estrich nicht überhitzen kann. Bei Warmwasserheizungen können maximal 10 stromlos geschlossene Ventile am Heizausgang angeschlossen werden. Gegebenenfalls benötigte Temperaturbegrenzungen müssen zusätzlich installiert werden. Für andere, vom Hersteller nicht vorherzusehende Einsatzgebiete, sind die dort gültigen Sicherheitsvorschriften zu beachten. Eignung hierfür siehe Punkt 12. Gewährleistung.

5. Funktion

Der Raumtemperaturregler erfasst mit einem internen Fühler die Raumtemperatur und aktiviert entsprechend der Abweichung zum eingestellten Sollwert die Heizung. Zur Verhinderung des Festkorrodierens des Ventilsitzes bei langen Stillstandszeiten wird die Ventilsteuerung einmal pro Woche für 10 Minuten aktiviert und anschließend für 10 Minuten deaktiviert.

Frostschutz

In der Betriebsart „Frostschutz“ wird bei Unterschreitung einer Temperatur von ca. 5 °C die Frostschutzfunktion ausgelöst und die Heizung aktiviert. Beim Erreichen von 6 °C wird die Frostschutzfunktion wieder beendet und die Heizung deaktiviert. Durch diese Frostschutzfunktion werden ein Auskühlen und dadurch verursachte Frostschäden im Raum vermieden.

Anzeige Betriebsart „Frostschutz“ mit Frostschutzfunktion



Abb. 3

6. Technische Daten

Betriebsspannung:	230 VAC, 50 Hz
Regelbereich:	17 °C - 26 °C (Frostschutz 5 °C)
Schalt Differenz:	< 0,5 K (bei Temperaturgradienten < 4 K/h)
Durchschnittliche Leistungsaufnahme:	< 0,5 W
Fühler:	NTC-intern
Schaltkontakt:	1 Relais / Schließer, Wirkungsweise Typ 1.C
Schaltvermögen:	1 A, 10 Stellantriebe (stromlos geschlossen)
Schaltleistung:	250 W
Anzeige:	LED's zur Anzeige des eingestellten Sollwerts
Elektrischer Anschluss:	Schraub-Steckklemmen
Anschlussquerschnitt:	0,33 mm ² - 1,5 mm ²
Schutzart:	IP 30
Schutzklasse:	II, nach entsprechender Montage (siehe 7. und 8.)
Softwareklasse:	A
Energieeffizienzklasse:	I (Beitrag zur jahreszeitbedingten Raumheizungs - Energieeffizienz 1 %)
zul. Luftfeuchte:	max. 95 %, nicht kondensierend
Lagertemperatur:	-20 ... 70 °C
Umgebungstemperatur:	0 ... 40 °C
Montage / Befestigung:	in UP-Dose, in nahezu alle Flächenschalterprogramme adaptierbar
Verschmutzungsgrad:	2
Bemessungsstoßspannung:	4000 V
Gehäusematerial:	PC - Kunststoff
Farbe:	Abdeckung / alre Rahmen reinweiß (ähnlich RAL 9010)

7. Montage

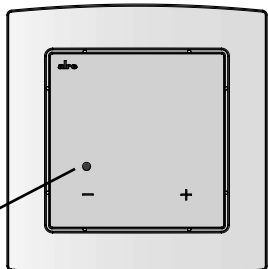
Das Gerät ist in nahezu alle Schalterprogramme integrierbar. Eine Übersicht der Integrationsmöglichkeiten finden Sie unter www.alre.de.

- Achtung, vor Installation Netzspannung allpolig abschalten! Der elektrische Anschluss erfolgt gemäß Anschluss-Schaltbild Punkt 8. Hierzu können die Steckklemmen komfortabel vorverdrahtet und bei der Montage in die UP-Dose mit dem Regler verbunden werden.
 - Bei Mehrfachrahmen ist der Regler immer an unterster Stelle zu montieren.
 - Der Regler ist zur Montage in die UP-Dose bestimmt und darf nicht direkt Wärme- oder Kältequellen ausgesetzt werden. Es ist darauf zu achten, dass der Regler auch rückseitig keiner Fremderwärmung oder -kühlung, z.B. bei Hohlwänden durch Zugluft oder Steigleitungen ausgesetzt wird.
- Der Regler ist auf die Tapete / den Wandbelag zu montieren.



Abb. 4

Zum Öffnen des Gerätes wie in nachstehender Zeichnung beschrieben oben und unten am Schalterrahmen greifen und ziehen.

- a) Gerät öffnen (siehe Abb. 4).
- b) Elektrischen Anschluss durchführen (siehe 8.) und Gerät in UP-Dose montieren.
- c) Schalterrahmen aufsetzen.
- d) Abdeckung montieren.

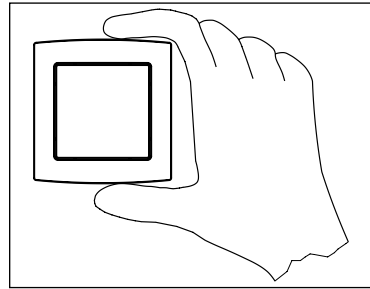

Abb. 5

8. Elektrischer Anschluss

- WARNUNG!** Lebensgefahr durch elektrische Spannung. Das Gerät darf nur durch eine Elektrofachkraft und gemäß dem entsprechenden Schaltbild in der Bedienungsanleitung installiert werden. Dabei sind die bestehenden Sicherheitsvorschriften zu beachten.
- Eine Fehlersuche und Beseitigung ist nur durch eine Elektrofachkraft durchzuführen.
- Netzspannung nur an den dafür vorgesehenen Klemmen anschließen.
 - Der Betrieb in der Nähe von Geräten, welche nicht den EMV-Bestimmungen entsprechen kann zur Beeinflussung der Gerätefunktionen führen.
 - Ständige kurzzeitige Spannungsversorgungsunterbrechungen können die Regelfunktion beeinflussen.

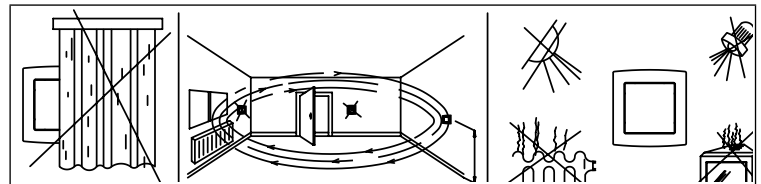

Abb. 6



Abb. 7

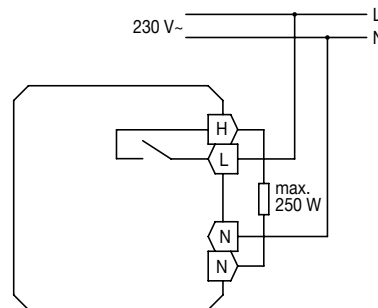

Die Einzeladern der Netzspannungsversorgung sind durch Setzen eines Kabelbinders gegen Verlagerung zu sichern. Hierbei ist auf einen möglichst kurzen Abstand, maximal jedoch 15 mm, zwischen Kabelbinder und Netzanschlussklemme zu achten.

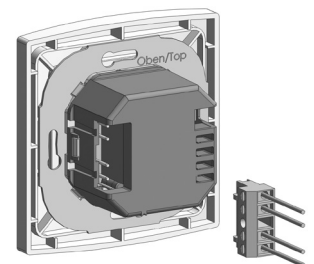

Abb. 8

9. Bedienung

Im Normalbetrieb ist die Anzeige deaktiviert. Durch Berühren einer Tastfläche wird die aktuelle Solltemperatur mit den entsprechenden LED's angezeigt (siehe nachfolgende Zeichnung). Wird während dieser Anzeige eine Tastfläche berührt, kann die gewünschte Solltemperatur in 1°C Schritten verstellt werden. Die eingestellte Solltemperatur wird automatisch übernommen und der aktuelle Sollwert für 1 Minute angezeigt. Verringert man den Sollwert bis nur noch eine LED angezeigt wird, wird die Betriebsart „Frostschutz“ aktiviert (siehe auch Punkt 5. - Frostschutz).

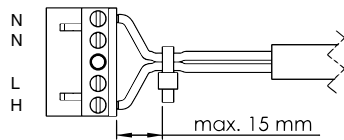

Abb. 9

10. Reinigung

Die Reinigung des geöffneten Gerätes ist verboten. Staub und Schmutz vorsichtig mit einem trockenen, lösmittelfreien und weichen Tuch von der Gehäuseoberfläche entfernen.

11. Demontage

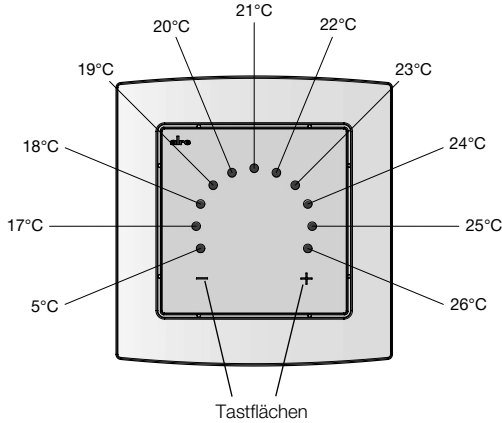

WARNUNG! Lebensgefahr durch elektrische Spannung. Das Gerät darf nur durch eine Elektrofachkraft demontiert werden.

- Vor dem Öffnen Raumtemperaturregler spannungsfrei schalten und gegen Wiedereinschalten sichern (Öffnen siehe Punkt 7. - Abb. 4).
- Raumtemperaturregler demontieren.
- Die Verdrahtung des Schaltausgangs und der Versorgungsspannung trennen.
- Raumtemperaturregler fachgerecht entsorgen.

12. Gewährleistung

Die angegebenen technischen Daten wurden durch uns jeweils in einem dafür geeigneten Prüf- und Testumfeld (hierzu geben wir auf Anfrage Auskunft) ermittelt und stellen nur auf dieser Grundlage die vereinbarte Beschaffenheit dar. Die Prüfung der Eignung für den vom Auftraggeber / Kunden vorgesehenen Verwendungszweck oder den Einsatz unter den konkreten Gebrauchsbedingungen obliegt dem Auftraggeber / Kunden; hierfür übernehmen wir keine Gewährleistung. Änderungen vorbehalten.

ALRE-IT Regeltechnik GmbH · Richard-Tauber-Damm 10 · D-12277 Berlin
Tel.: +49(0)30/399 84-0 · Fax: +49(0)30/391 70 05 · mail@alre.de · www.alre.de



alre

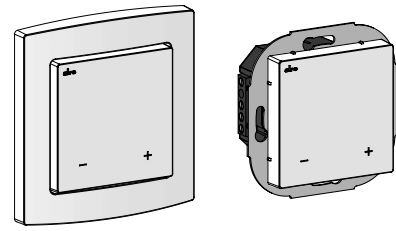

HTRRUt210.A00#xx

Operating and installation instructions

Flush-mounted room thermostat

Notes relating to instructions

Read these instructions carefully before installing and starting up the device. The following symbols are used in these instructions:



Warning of electric voltage



Should only be carried out by an electrician.



Important information

1. Safety notices



The device may only be installed by an electrician in accordance with the corresponding circuit diagram in the operating instructions. The applicable safety regulations should be observed.



Troubleshooting and fault rectification should only be carried out by an electrician.



- Defective parts should only be replaced with genuine parts from the manufacturer.
- Operating in the vicinity of devices which do not comply with the EMC guidelines may affect the device functions.
- After installation, the installation company should instruct the operator in how the control system works and how to operate it.

2. Scope of delivery

HTRRUt210.A00#31

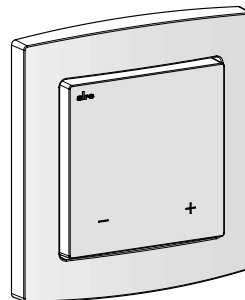

Fig. 1

- Controller with 55 mm x 55 mm cover
- alre frame JZ-090.100

HTRRUt210.A00#55

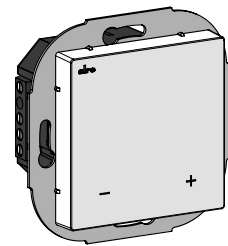

Fig. 2

- Controller with 55 mm x 55 mm cover
- For use in almost all switch ranges

3. Accessories

JZ-090.100 - alre "Berlin" frame (neutral) for all flush-mounted controllers with 55 x 55 mm cover

4. Application

This room thermostat was developed especially for controlling or monitoring temperatures in offices, residential properties and hotels and is suitable for the direct connection of valve actuators for hot water heating systems. Here, care must be taken to ensure that the output from the heating cannot overheat the screed, even during continuous operation. A maximum of 10 normally closed valves may be connected to the heating output in hot water heating systems. Where necessary, thermal cut-outs may also need to be installed. If used in other areas not envisaged by the manufacturer, the safety specifications applicable to these areas must be observed. For suitability for this, see Section 12. Warranty.

5. Function

The room thermostat has an internal sensor for recording room temperature and activates the heating in accordance with the deviation from the set point. In order to prevent the valve seat from seizing due to corrosion during longer downtimes, the valve control is activated once per week for 10 minutes and then deactivated for 10 minutes.

Frost protection

In "frost protection" operating mode, if the temperature falls below approx. 5 °C, the frost protection function is triggered and the heating activated. When 6 °C is reached, the frost protection function is switched off and the heating deactivated. The frost protection function prevents cooling down and any resulting frost damage in the room.

Display for "frost protection" operating mode with frost protection function

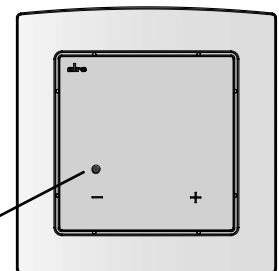

Fig. 3

6. Technical data

Operating voltage:	230 V AC, 50 Hz
Control range:	17 °C - 26 °C (frost protection 5 °C)
Switching difference:	< 0.5 K (for temperature gradients < 4 K/h)
Average power consumption:	< 0.5W
Sensors:	NTC internal
Switching contact:	1 Relay / normally open contact (mode of action type 1.C)
Switching capability:	1 A, 10 valve actuators (closed when de-energised)
Switching power:	250 W
Display:	LEDs for displaying set setpoint
Electric connection:	screwed plug-in terminals
Connection cross-section:	0.33 mm ² - 1.5 mm ²
Type of protection:	IP 30
Protection class:	II, following appropriate mounting (see 7 and 8)
Software class:	A
Energy efficiency class:	I (contribution to seasonal room heating - energy efficiency 1 %)
Permissible air humidity:	max. 95%, non-condensing
Storage temperature:	-20 ... 70 °C
Ambient temperature:	0 ... 40 °C
Mounting / attachment:	in flush-mounted socket, can be used in virtually all wide rocker switch ranges
Degree of contamination:	2
Degree of contamination:	2
Rated impulse voltage:	4000 V
Housing material:	PC - plastic
Colour:	Cover / alre frame pure white (similar to RAL 9010)

7. Mounting

The device can be used in virtually all switch ranges. An overview of the usage options is available at www.alre.de.



Attention! All poles of the mains voltage must be switched off prior to installation! It is connected to the electricity supply in accordance with connection diagram Item 8. The plug-in terminals can easily be pre-wired for this purpose and connected to the controller when installing in the flush-mounted socket.



With multiple frames, the controller should always be fitted in the bottom position. The controller is intended for mounting in the flush-mounted socket and must not be exposed to direct sources of heat or cold. Ensure that the controller is not exposed to external heating or cooling at the rear, e.g. with wooden walls from draughts or rising mains. The controller must be installed on the wall covering / lining.

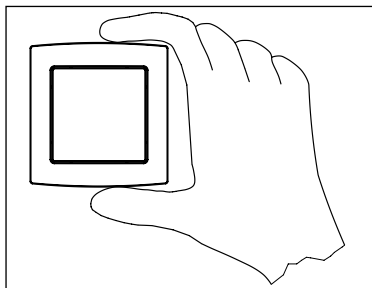

Fig. 4

- Open the device (see Fig. 4).
- Proceed the electrical connection (see 8.) and mount the device in the flush-mounted socket.
- Put on the switch frame.
- Mount the cover

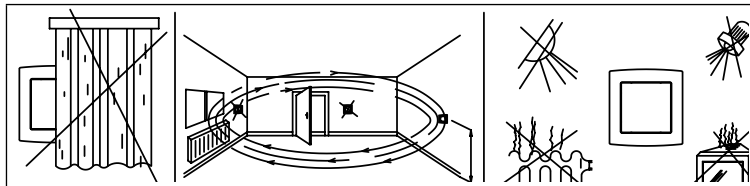

Fig. 5

8. Electric connection



WARNING! Danger to life from electric voltage. The device may only be installed by an electrician in accordance with the corresponding circuit diagram in the operating instructions. The applicable safety regulations should be observed.



Troubleshooting and fault rectification should only be carried out by an electrician.



- The line voltage must only be connected to the terminals provided for this purpose.
- Operating in the vicinity of devices which do not comply with the EMC regulations may affect the device functions.
- Continual temporary interruptions to the voltage supply may affect the control function.

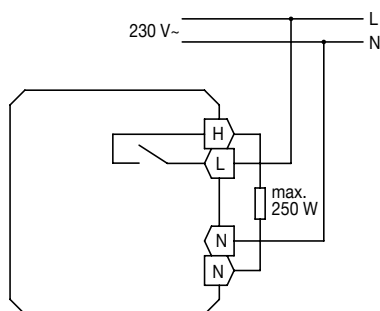

Fig. 6

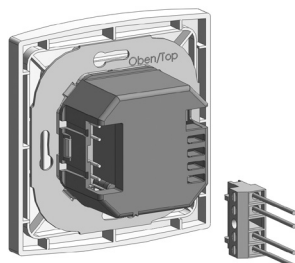

Fig. 7



A cable tie should be placed on each of the single conductors of the mains voltage supply to protect them from being moved. Ensure that they have the smallest spacing possible but no more than 15 mm between the cable tie and mains connection terminal.

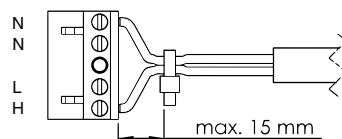

Fig. 8

9. Operation

During normal operation, the display is deactivated. When a button is activated, the current set temperature is indicated by the corresponding LEDs (see following drawing). If a button is activated while this is displayed, the desired temperature can be set in 1°C increments. The set temperature is applied automatically and the current set temperature is displayed for 1 minute. If the setpoint is decreased until only one LED is displayed, "frost protection" operating mode is activated (see also Item 5. - Frost protection).

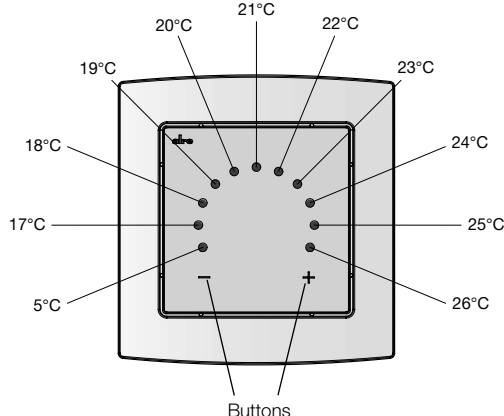

Fig. 9

10. Cleaning

The device must not be cleaned when open. Carefully remove dust and dirt from the housing surface using a dry, solvent-free and soft cloth.

11. Disassembly



WARNING! Danger to life from electric voltage. The device may only be removed by an electrician.

- Before opening, de-energise the room thermostat and lock so device cannot be switched on again (opening see point 7. - Fig. 4).
- Remove the room thermostat
- Disconnect the cabling for the switch output and supply voltage.
- Dispose of the room thermostat correctly.

12. Warranty

We determined the technical data provided in an inspection and test environment suited to this task (we are happy to provide details on request) and this data only presents the agreed properties on this basis. The purchaser / customer is responsible for checking the suitability of the use or usage intended by the purchaser / customer under the specific conditions of use; we do not accept any liability for this. We reserve the right to amendments.

ALRE-IT Regeltechnik GmbH · Richard-Tauber-Damm 10 · D-12277 Berlin Germany
Tel.: +49(0)30/399 84-0 · Fax: +49(0)30/391 70 05 · mail@alre.de · www.alre.de

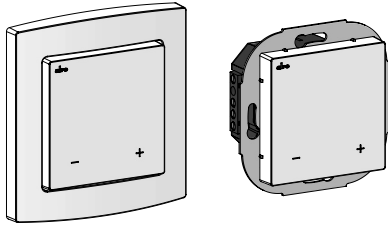



HTRRUt210.A00#xx

Istruzioni d'uso e installazione



Termostato per la regolazione della temperatura ambiente sottotraccia

Avvertenze sulle presenti istruzioni

Leggere attentamente le presenti istruzioni prima di installare o mettere in funzione il dispositivo. Nelle presenti istruzioni vengono utilizzati i seguenti simboli:

-  Avvertenza di tensione elettrica
-  Far eseguire solo da un elettricista qualificato.
-  Informazione importante

1. Avvertenze di sicurezza

-  Il dispositivo può essere installato solo da un elettricista qualificato e conformemente al relativo schema elettrico riportato nelle istruzioni per l'uso. A tale scopo devono essere rispettate le norme di sicurezza vigenti.
-  La ricerca e l'eliminazione dei guasti possono essere effettuate solo da un elettricista qualificato.
- 
 - I componenti difettosi devono essere sostituiti solo con componenti originali del produttore.
 - L'uso nelle vicinanze di dispositivi non conformi alle direttive CEM può interferire con il funzionamento del dispositivo.
 - La ditta che ha eseguito l'installazione deve illustrare al gestore come utilizzare il dispositivo di regolazione e le sue funzioni.

2. Contenuto della fornitura

HTRRUt210.A00#31

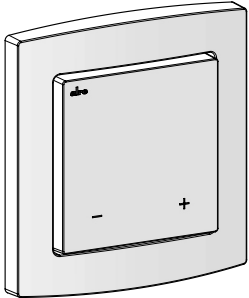

Fig. 1

- Dispositivo di regolazione con copertura 55 mm x 55 mm
- Telaio alre JZ-090.100

HTRRUt210.A00#55

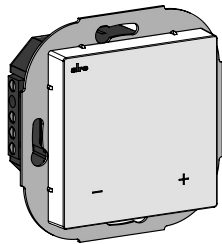

Fig. 2

- Dispositivo di regolazione con copertura 55 mm x 55 mm può essere integrato in quasi tutti i supporti per interruttori

3. Accessori

JZ-090.100 - telaio alre "Berlin" (neutro) per tutti i dispositivi di regolazione sottotraccia con copertura 55 x 55 mm

4. Utilizzo

Questo termostato per la regolazione della temperatura ambiente è stato appositamente sviluppato per regolare o monitorare la temperatura di uffici, spazi abitativi e hotel ed è adatto per il collegamento diretto di azionamenti valvola per riscaldamento ad acqua calda. In tal caso occorre evitare che la potenza del riscaldamento possa surriscaldare il pavimento anche in caso di funzionamento continuo. Per riscaldamenti ad acqua calda utilizzare un numero massimo di 10 valvole chiuse sull'uscita di riscaldamento, in assenza di corrente. I limitatori di temperatura eventualmente necessari devono essere installati a parte. Per altri campi di impiego non prevedibili da parte del produttore, rispettare le prescrizioni di sicurezza applicabili. Per la relativa idoneità vedere il punto 12. Garanzia.

5. Funzionamento

Il termostato per la regolazione della temperatura ambiente rileva la temperatura ambiente con un sensore interno e attiva il riscaldamento in base alla discrepanza rispetto al valore nominale impostato. Per evitare la corrosione della sede della valvola in caso di periodi di inattività prolungati, il sistema di controllo della valvola viene attivato una volta a settimana per 10 minuti e poi disattivato per 10 minuti.

Protezione antigelo

Quando è impostata la modalità di funzionamento "protezione antigelo", se la temperatura dovesse scendere al di sotto di 5 °C circa verrà attivata la funzione antigelo e il riscaldamento verrà attivato. Al raggiungimento della temperatura di 6 °C la funzione di protezione antigelo e il riscaldamento vengono disattivati. La funzione di protezione antigelo impedisce il raffreddamento dell'ambiente e lo protegge da danni causati dal gelo.

Visualizzazione modalità di funzionamento "protezione antigelo" con funzione di protezione antigelo

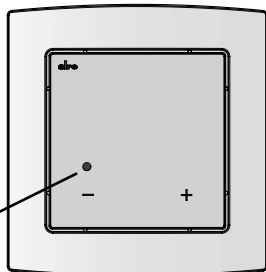

Fig. 3

6. Dati tecnici

Tensione di esercizio: 230 VAC, 50 Hz
 Range di regolazione: 17 °C - 26 °C (protezione antigelo 5 °C)
 Intervallo differenziale: < 0,5 K (in caso di gradienti di temperatura < 4 K/H)
 Potenza media assorbita: < 0,5 W
 Sensore: NTC- interno
 Contatto di commutazione: 1 Relè / contatto di chiusura, funzionamento tipo 1.C
 Potere di interruzione: 1 A, 10 azionamenti (chiusi in assenza di corrente)
 Potere di interruzione: 250 W
 Visualizzazione: LED per la visualizzazione del valore nominale impostato

Collegamento elettrico: Morsetto a vite
 Sezione di allacciamento: 0,33 mm² - 1,5 mm²
 Tipo di protezione: IP 30
 Classe di protezione: II, con montaggio corretto (vedere punti 7 e 8)
 Classe software: A
 Classe di efficienza energetica: I (contributo all'efficienza energetica stagionale del riscaldamento d'ambiente 1%)

Umidità dell'aria ammessa: max. 95 %, senza condensa
 Temperatura di stoccaggio: -20 ... 70°C
 Temperatura ambiente: 0 ... 40°C
 Installazione / fissaggio: nella presa a incasso, adattabile in quasi tutti i supporti per interruttori a pulsante

Grado di contaminazione: 2
 Tensione impulsiva di dimensionamento: 4000 V
 Materiale alloggiamento: PC - plastica
 Colore: Copertura / telaio alre bianco puro (simile a RAL 9010)

7. Montaggio

Il dispositivo può essere integrato in quasi tutti i supporti per interruttori. Una panoramica delle possibilità di integrazione è disponibile sul sito www.alre.de.

-  **Attenzione**, prima dell'installazione disattivare la tensione su tutti i poli! Per realizzare il collegamento elettrico consultare lo schema di collegamento elettrico al punto 8. A tale scopo, i morsetti ad innesto possono essere comodamente precalati e collegati al dispositivo di regolazione durante l'installazione nella presa a incasso.

In caso di telaio multiplo il dispositivo di regolazione deve essere montato al livello inferiore.

-  Il dispositivo di regolazione deve essere installato nella presa a incasso e non deve essere esposto a fonti dirette di calore o di freddo. È importante verificare che il dispositivo di regolazione non sia esposto anche posteriormente a fonti di calore o di raffreddamento per es. che non sia esposto a correnti d'aria oppure condutture verticali in caso di pareti cave.

Questo dispositivo di regolazione deve essere installato sulla carta da parati / rivestimento della parete.

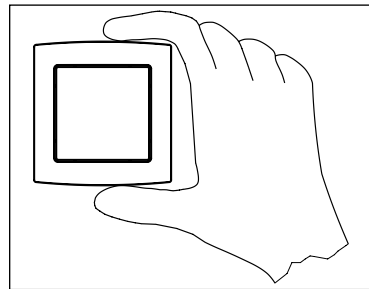

Fig. 4

Per aprire il dispositivo afferrare con le dita il coperchio del dispositivo in alto e in basso sul telaio per interruttore e tirare, come illustrato nel disegno qui sotto.

- a) Aprire il dispositivo (vedi Fig. 4).
- b) Effettuare il collegamento elettrico (vedi 8.) e montare il dispositivo nella scatola da incasso.
- c) Montare il telaio dell'interruttore.
- d) Montare il coperchio

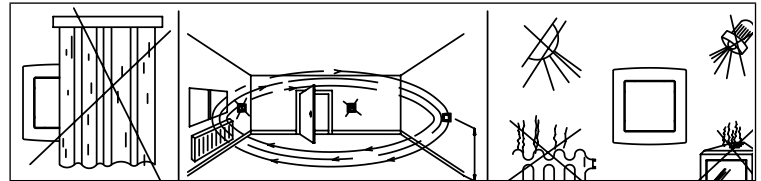



Fig. 5

8. Collegamento elettrico

-  **AVVERTENZA!** Pericolo di morte causato da tensione elettrica. Il dispositivo può essere installato solo da un elettricista qualificato e conformemente al relativo schema elettrico riportato nelle istruzioni per l'uso. A tale scopo devono essere rispettate le norme di sicurezza vigenti.

La ricerca e l'eliminazione dei guasti possono essere effettuate solo da un elettricista qualificato.

- 
 - Collegare la tensione di rete solo ai morsetti appositamente previsti.
 - L'uso nelle vicinanze di dispositivi non conformi alle disposizioni CEM può interferire con il funzionamento del dispositivo.
 - Costanti e brevi interruzioni di alimentazione possono influenzare la funzione di controllo.

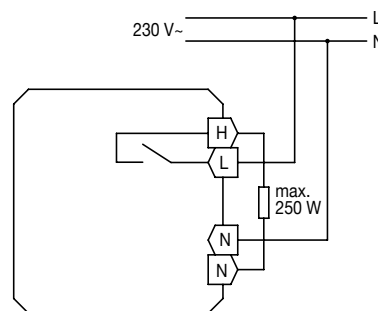

Fig. 6

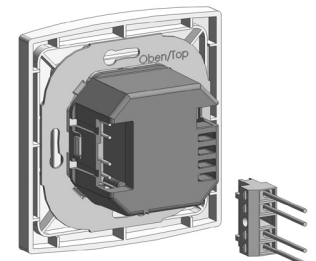

Fig. 7



I singoli cavi dell'alimentazione di rete devono essere assicurati attraverso una fascetta per prevenire eventuali spostamenti. Assicurarsi di mantenere una distanza possibilmente ravvicinata, al massimo di 15 mm, tra la fascetta e il morsetto di collegamento alla rete.

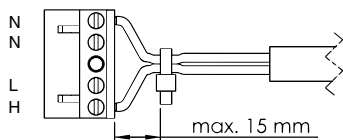

Fig. 8

9. Utilizzo

L'indicazione della temperatura è disattivata in modalità di funzionamento normale. Premendo un tasto viene mostrata la temperatura nominale attuale con i rispettivi LED (vedere disegno seguente). Se si preme un tasto durante l'indicazione della temperatura, è possibile regolare la temperatura nominale desiderata a intervalli di 1 °C. La temperatura nominale impostata viene acquisita automaticamente e l'attuale valore nominale viene mostrato per 1 minuto.

Se si riduce il valore nominale fino a quando viene visualizzato un solo LED, viene attivata la modalità di funzionamento "protezione antigelo" (vedere anche il punto 5 - Protezione antigelo).

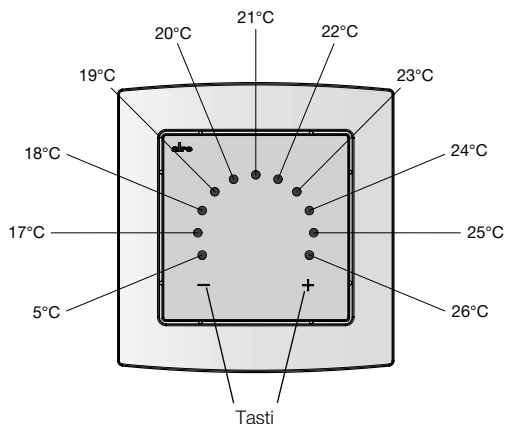

Fig. 9

10. Pulizia

È vietato pulire il dispositivo aperto. Rimuovere con cautela polvere e sporco dalla superficie dell'alloggiamento con un panno asciutto, morbido e privo di solventi.

11. Smontaggio



AVVERTENZA! Pericolo di morte causato da tensione elettrica. Il dispositivo può essere smontato solo da un elettricista qualificato.

- Prima dell'apertura, togliere tensione dal termostato per la regolazione della temperatura ambiente e assicurarlo contro la riattivazione (Apri vedi punto 7. - Fig. 4).
- Smontare il termostato per la regolazione della temperatura ambiente
- Scollegare il cablaggio dell'uscita di commutazione e della tensione di alimentazione.
- Smaltire correttamente il termostato per la regolazione della temperatura ambiente.

12. Garanzia

I dati tecnici indicati sono stati da noi rilevati in un ambiente di prova e di test adeguato a tale scopo (maggiori informazioni su richiesta) e presentano le caratteristiche stabilite solamente sulla base delle suddette condizioni. La verifica di idoneità per lo scopo di destinazione previsto dal committente / cliente oppure per l'impiego in concrete condizioni di servizio è a carico del committente / cliente. La nostra azienda non si assume alcuna garanzia al riguardo. Salvo modifiche.