

# Plissee Technikgrößen

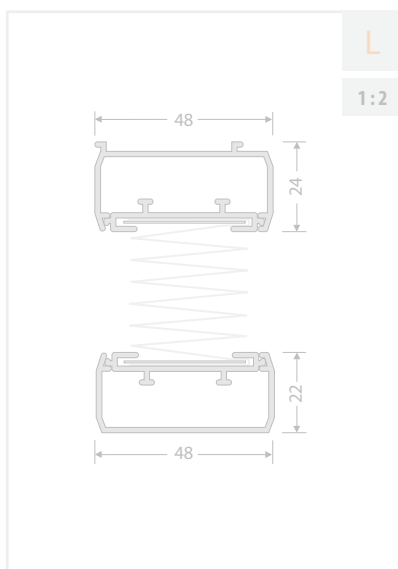

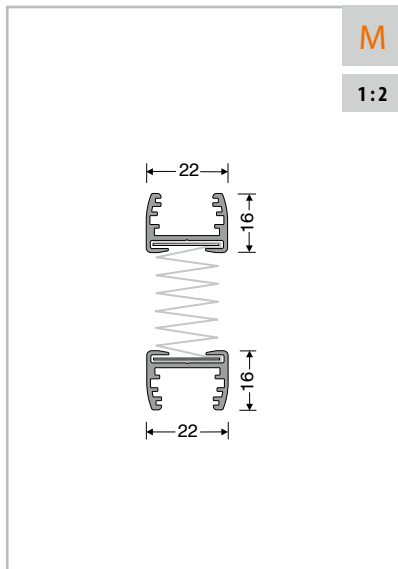
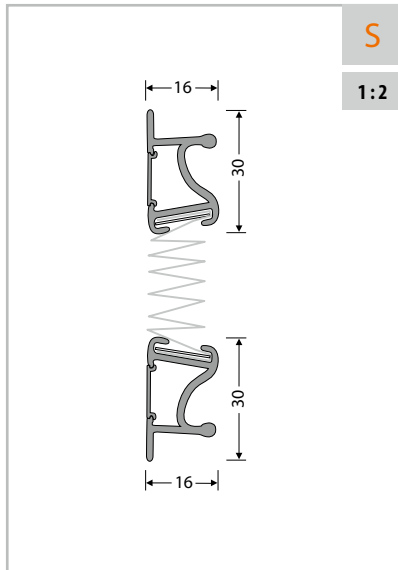

## Senkrechtfenster rechteckig

S		TYP		MODELL	
Faltengröße	Profilfarbe	Bauart	Modellbezeichnung Seitenzahl		
8 20 mm		verspannt	<b>SP 12</b> 		
≈ 16 mm	 RAL Aufpreis				

## Senkrechtfenster rechteckig

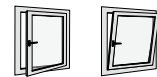

M		TYP		MODELL	
Faltengröße	Profilfarbe	Bauart	Modellbezeichnung Seitenzahl		
8 25 mm		verspannt	<b>ESG 2</b> <b>ESC 2 *</b> <b>ESG 1</b> <b>ESG 50</b> <b>ESG 3</b> 		
≈ 20 mm	   RAL Aufpreis		freihängend	<b>ESS 1</b> <b>ESS 3</b> <b>ESS 5</b> <b>ESG 4</b> 	
				<b>ESB 1</b> <b>ESB 5</b> <b>ESM 1</b> <b>ESM 5</b> 	

\* nur in weiß, grau RAL 7035 und anthrazit RAL 7016 erhältlich

# Senkrechtfenster Sonderform

<b>M</b>		TYP		MODELL		
Faltengröße	Profilfarbe	Bauart	Modellbezeichnung Seitenzahl			
8 25 mm 8 20 mm		Slope, verspannt	ESG 54 Typ 1	ESG 54 Typ 2		
		Slope, freihängend	ESS 52	ESS 53	ESS 54	
Sonderform verspannt	ESG 55	ESG 65	ESG 56	ESG 66		
	ESG 57	ESG 58	ESG 59	ESG 60		
	ESG 61	ESG 62	ESG 63			
Sonderform feststehend	EFS 1	EFS 2	EFS 3	EFS 4		

## Schräg- / Waagrechtfenster rechteckig



M		TYP		MODELL	
Falten- größe	Profil- farben	Bauart	Modellbezeichnung Seitenzahl		
⌀ 25 mm ≲ 20 mm	 RAL Aufpreis	Plafond verspannt	EWG 1	EWS 1	EWM 1
			EWK 1	EWK 2	EWM 2

## Schräg- / Waagrechtfenster Sonderform



M		TYP		MODELL		
Falten- größe	Profil- farben	Bauart	Modellbezeichnung Seitenzahl			
⌀ 25 mm ≲ 20 mm	 RAL Aufpreis	Sonderform verspannt	EWG 50	EWG 51	EWG 52	EWG 53
			EWG 54	EWG 55	EWG 56	
Sonderform feststehend	EFW 1		EFW 2			



# Dachfenster

M		MODELL	
Faltengröße	Profilfarbe	Bauart	Modellbezeichnung Seitenzahl
⌀ 25 mm ⌀ 20 mm	    	mit Profiführung	EDF 1* EDF 2* EDF 3*
		mit Seilführung	EDF 11 EDF 12 EDF 13







\* nicht in eisenglimmeranthrazit erhältlich



# Senkrechtfenster rechteckig

L		MODELL	
Faltengröße	Profilfarbe	Bauart	Modellbezeichnung Seitenzahl
⌀ 42 mm ⌀ 32 mm	  	freihängend	LS 1 LS 3 LS 5 LK 1 LK 5 LM 1

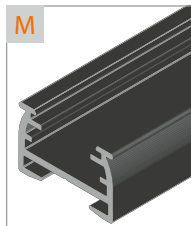
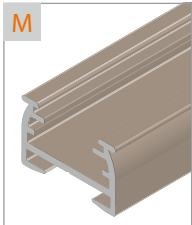
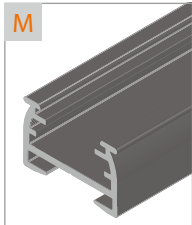
## Standardfarben Profile & Kunststoffteile

<b>S</b>	 <p><b>S-Profil:</b> weiß pulverbeschichtet RAL 9016</p> <p><b>Kunststoffteil:</b> weiß</p>	 <p><b>S-Profil:</b> grau pulverbeschichtet (ähnlich RAL 9006)</p> <p><b>Kunststoffteil:</b> grau</p>	
	 <p><b>M-Profil:</b> weiß matt pulverbeschichtet RAL 9016</p> <p><b>Kunststoffteil:</b> weiß</p>	 <p><b>M-Profil:</b> silber eloxiert E6/EV1</p> <p><b>Kunststoffteil:</b> grau</p>	 <p><b>M-Profil:</b> schwarz eloxiert E6/C35</p> <p><b>Kunststoffteil:</b> schwarz</p>
	 <p><b>M-Profil:</b> hellbronze eloxiert E6/C32</p> <p><b>Kunststoffteil:</b> hellbronzefarben</p>	 <p><b>M-Profil:</b> eisenglimmeranthra- zit pulverbeschichtet (ähnlich DB 703)*</p> <p><b>Kunststoffteil:</b> schwarz</p>	
<b>L</b>	 <p><b>L-Profil:</b> weiß pulverbeschichtet RAL 9016</p> <p><b>Kunststoffteil:</b> weiß</p>	 <p><b>L-Profil:</b> grau pulverbeschichtet (ähnlich RAL 9006)</p> <p><b>Kunststoffteil:</b> grau</p>	
	* Nicht für alle Dachfenstertypen als Standardfarbe.		

## Sonderfarben Profile

Weitere RAL-, NCS-, DB- und Sonderfarben sind gegen Aufpreis erhältlich.  
Preis und Lieferzeit auf Anfrage.

## Schnüre & Spanndrähte

### S Plissee

**SCHNÜRE**  
0,8 mm starke Schnüre  
farblich auf den Stoff abgestimmt

### M Plissee

**SCHNÜRE**  
0,8 mm starke Schnüre  
bei Seilführung 1,2 mm starke Schnüre  
farblich auf den Stoff abgestimmt

**SPANNDRÄHTE**  
UV-beständige, 1 mm starke Spanndrähte aus  
schwarzem, kunststoffummanteltem Stahldraht

**SCHLAUFENSCHNUR**  
Gewisse Stoffe bei Sonderformen können zur Sta-  
bilisierung eine Schlaufenschnur haben. Die Farbe  
der Schlaufenschnur ist weiß.

### L Plissee

**SCHNÜRE**  
1,2 mm starke Schnüre  
bei Seilführung 2,0 mm starke Schnüre  
farblich auf den Stoff abgestimmt

**SCHLAUFENSCHNUR**  
Dient zur Stabilisierung. Die Farbe der Schlaufen-  
schnur ist weiß.

## Bediengriffvarianten M-Plissees



weiß
silber
schwarz
anthrazit
hellbronze

**Bediengriff – Metall Standard**  
inkl. Adapter  
(Bedienset zur Selbstmontage)



weiß
silber
bronze
anthrazit
schwarzbraun

**Bediengriff Design – gegen Aufpreis**  
(inkl. Vormontage)



weiß
grau
schwarz
hellbronze

**Bediengriff Kunststoff - ohne Aufpreis**  
für Bedienstab geeignet  
(Bedienset zur Selbstmontage)



## Montagemöglichkeiten M-Plissees

Es gibt verschiedene Möglichkeiten zur Montage von Plisseeanlagen. Abhängig von baulichen Gegebenheiten, Wünschen, Anforderungen und Bedürfnissen wird die passende Montageart ausgewählt. Die maßgefertigt Plisseeanlagen lassen sich an fast jedem Fenster oder jeder Tür montieren. Diese finden Sie ab Seite 124.



**Halteclip – standard**



**Befestigungswinkel  
für Halteclip – ohne Aufpreis**



**Träger für Glasleistenmontage  
– gegen Aufpreis**



**Flachträger – gegen Aufpreis**



**Spannschuh – standard**



**Befestigungswinkel  
für Spannschuh – ohne Aufpreis**



**Winkelträger für Spannschuh  
– gegen Aufpreis**



**Kantenträger – gegen Aufpreis**

	Montageort	nötiges Zubehör	Senkrechtfenster rechteckig			Senkrechtfenster Sonderform		Schräg- / Waagrechtfenster rechteckig u. Sonderform	Dachfenster
			Kunststoff	Holz	Metall	Holz	andere	alle	alle
<b>zum Schrauben</b>	in der Glasleiste	Spannschuhe	•	•	•	•	•		•
	an der Decke / Nische / auf der Glasleiste	Halteclip	•	•	•	•	•	•	•
	schmale Glasleisten	Flachträger	•	•	•				
	runde Glasleisten	Kantenträger	•	•	•				
	auf der Glasleiste	Winkelträger	•	•	•				
	auf dem Fensterrahmen oder an der Wand	Befestigungswinkel	•	•	•	•	•	•	



## Montagemöglichkeiten M-Plissees



**Klemmträger\***  
für Halteclip – gegen Aufpreis



**Klemmträger "easy-line"**  
– gegen Aufpreis



**Klemmträger\***  
für Spannschuh  
– gegen Aufpreis



**Klebprofil ESG 2**  
– gegen Aufpreis



**Klebplatte "stick & fix"**  
– gegen Aufpreis



**Klebplatte Front "stick & fix"**  
– gegen Aufpreis

	Montageort	nötiges Zubehör	Senkrechtfenster rechteckig			Senkrechtfenster Sonderform		Schräg- / Waagrechtfenster rechteckig u. Sonderform	Dachfenster
			Kunststoff	Holz	Metall	Holz	andere	alle	alle
<b>zum Klemmen</b>	auf dem Fensterflügel	Klemmträger*	•				•		
	in der Glasleiste	Klemmträger "easy-line"/ "easy-line" small	•	•	•				
<b>zum Kleben</b>	in der Glasleiste	Klebplatte "stick & fix" (1,4 m <sup>2</sup> )	•		•**				
	auf dem Flügel / Rahmen	Klebplatte Front "stick & fix" (1,4 m <sup>2</sup> )	•		•**				
	auf dem Glas	Klebprofil ESG 2 (2,2 m <sup>2</sup> )	•	•	•				

\* Leibungsabstand bis zum Fensterflügel beachten (mind. 30 mm).  
\*\* Nicht geeignet für Strukturbeschichtungen und Eloxaloberflächen.

## Verspannt SP 12 (S-Plissees)

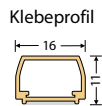
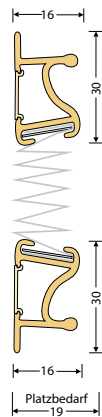

- verspannte Anlage mit verstellbarem Ober- und Unterprofil
- Bedienung über Griffmulde am Ober- und Unterprofil
- Befestigung Spannschuhe mit Verdrehsicherung, Klebprofil (gegen Aufpreis) oder Klemmträger (gegen Aufpreis)
- Profilfarbe weiß, grau Sonderfarbe gegen Aufpreis
- Klebprofil oben und unten gegen Aufpreis, nicht in Sonderfarbe möglich
- Befestigungsclip COVER gegen Aufpreis
- Bedienstab gegen Aufpreis

### PAKETHÖHEN

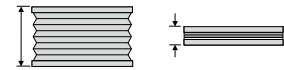

Anlagenhöhe	Pakethöhe	
	Plissee	Wabe
50 cm	ca. 7 cm	ca. 8 cm
100 cm	ca. 8 cm	ca. 9 cm
150 cm	ca. 9 cm	ca. 11 cm
200 cm	ca. 11 cm	ca. 14 cm
230 cm	ca. 12 cm	ca. 14 cm

### GRÖSSENBEREICHE

<b>min. Breite</b>	20 cm
<b>min. Höhe</b>	20 cm
<b>max. Breite</b>	140 cm*
<b>max. Höhe</b>	
<b>Plissee</b>	230 cm*
<b>Wabenplissee</b>	180 cm

\*abhängig von Stoffbreite/max. 2,5 m<sup>2</sup>

### BEDIENMÖGLICHKEITEN

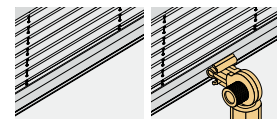

Bedienprofil    Bedienstab

## Verspannt ESG 2 (M-Plissees)

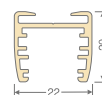

- verspannte Anlage mit verstellbarem Ober- und Unterprofil
- Bediengriff am Ober- und Unterprofil
- Magnetverrastung **oben**
- auf Wunsch zwei Bediengriffe pro Profil (Empfehlung ab Breite 120 cm)
- Befestigung Spannschuhe oder Wandwinkel
- Klebeleiste gegen Aufpreis, nur in weiß, grau und schwarz erhältlich, Sonderfarbe nicht möglich
- Klemmträger gegen Aufpreis
- Bedienstab gegen Aufpreis
- Magnetverrastung **unten** gegen Aufpreis
- über 120 cm Anlagenbreite Spannprofil 20 mm (siehe links)  
Dieses Spannprofil kann bei Kombinationsanlagen mit unterschiedlichen Fenstergrößen ohne Aufpreis separat bestellt werden.

### PAKETHÖHEN

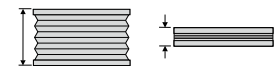

Anlagenhöhe	Pakethöhe	
	Plissee	Wabe
50 cm	ca. 5 cm	ca. 6 cm
100 cm	ca. 6 cm	ca. 7 cm
150 cm	ca. 7 cm	ca. 9 cm
200 cm	ca. 8 cm	ca. 12 cm
220 cm	ca. 9 cm	ca. 13 cm

### GRÖSSENBEREICHE

<b>min. Breite</b>	20 cm
<b>min. Höhe</b>	20 cm
<b>max. Breite</b>	180 cm*
<b>max. Höhe</b>	180 cm*
<b>oder</b>	
<b>max. Breite</b>	120 cm
<b>max. Höhe</b>	220 cm

\* abhängig von Stoffbreite

### BEDIENMÖGLICHKEITEN

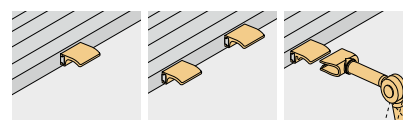

mittig    zwei Griffe    Bedienstab

## Verspannt ESC 2

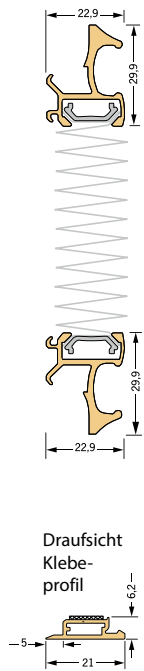

- verspannte Anlage mit verstellbaren Ober- und Unterprofil
- hoher Bedienkomfort durch Griffleiste
- Befestigung mittels Klebprofil (auf der Glasscheibe oder auf dem Rahmen (nicht Holz) möglich)
- Profilfarbe: weiß pulverbeschichtet (RAL 9016), grau pulverbeschichtet (RAL 7035) oder anthrazitgrau (RAL 7016), Sonderfarbe nicht möglich

### PAKETHÖHEN

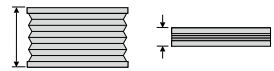

Anlagenhöhe	Plisseehöhe	Wabehöhe
50 cm	ca. 7,5 cm	ca. 8,5 cm
100 cm	ca. 8,5 cm	ca. 9,5 cm
150 cm	ca. 9,5 cm	ca. 11 cm
200 cm	ca. 10,5 cm	ca. 13 cm
220 cm	ca. 11,5 cm	ca. 15 cm

### BEDIENMÖGLICHKEITEN



Bedienprofil

### GRÖSSENBEREICHE

<b>min. Breite</b>	23 cm
<b>min. Höhe</b>	20 cm
<b>max. Breite</b>	180 cm*
<b>max. Höhe</b>	180 cm*
<b>oder</b>	
<b>max. Breite</b>	150 cm
<b>max. Höhe</b>	220 cm
<b>max. Fläche</b>	2,2 m <sup>2</sup>

\* abhängig von Stoffbreite

## Verspannt ESC 2 Erweiterung 2. Anlage

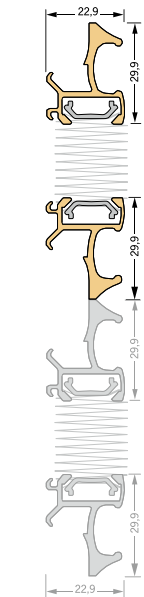

- ist nur in Verbindung mit Hauptanlage (siehe oben) möglich
- Einsatz als Tag-/Nachtanlage
- Befestigung an ESC 2 im Spannungsbereich und Fixierung an Klebeleiste

### BEDIENMÖGLICHKEITEN



Bedienprofil

## Verspannt ESG 1

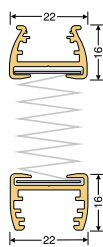

- verspannte Anlage mit feststehendem Oberprofil und verstellbarem Unterprofil
- Magnetverrastung an verstellbarem Profil möglich (Aufpreis)
- Bediengriff am Unterprofil, auf Wunsch zwei Bediengriffe pro Profil (Empfehlung ab Breite 120 cm)
- Befestigung oben Halteclip »klein« oder Wandwinkel
- Befestigung unten Spannschuhe oder Wandwinkel
- Klemmträger gegen Aufpreis
- Bedienstab gegen Aufpreis

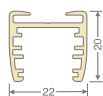

- über 120 cm Anlagenbreite Spannprofil 20 mm (siehe links)
- Dieses Spannprofil kann bei Kombinationsanlagen mit unterschiedlichen Fenstergrößen ohne Aufpreis separat bestellt werden.

### PAKETHÖHEN

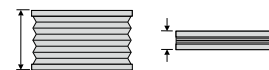

Anlagenhöhe	Pakethöhe	
	Plissee	Wabe
50 cm	ca. 5 cm	ca. 6 cm
100 cm	ca. 6 cm	ca. 7 cm
150 cm	ca. 7 cm	ca. 9 cm
200 cm	ca. 8 cm	ca. 12 cm
220 cm	ca. 9 cm	ca. 13 cm

### GRÖSSENBEREICHE

<b>min. Breite</b>	20 cm
<b>min. Höhe</b>	20 cm
<b>max. Breite</b>	180 cm *
<b>max. Höhe</b>	180 cm *
<b>oder</b>	
<b>max. Breite</b>	120 cm
<b>max. Höhe</b>	220 cm

\* abhängig von Stoffbreite

### BEDIENMÖGLICHKEITEN

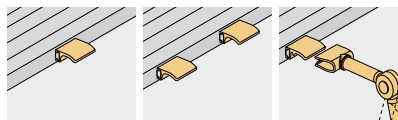

mittig

zwei Griffe

Bedienstab

## Verspannt ESG 3

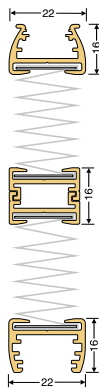

- verspannte Anlage mit feststehendem Oberprofil und verstellbarem Mittel- und Unterprofil
- Magnetverrastung an verstellbarem Profil möglich (Aufpreis)
- mit zwei verschiedenen Behängen (jeder Behang kann das gesamte Fenster beschatten)
- Bediengriff am Mittel- und Unterprofil, auf Wunsch zwei Bediengriffe pro Profil (Empfehlung ab Breite 120 cm)
- Befestigung oben Halteclip »klein« oder Wandwinkel
- Befestigung unten Spannschuhe oder Wandwinkel
- Klemmträger gegen Aufpreis
- Bedienstab gegen Aufpreis
- über 120 cm Anlagenbreite Spannprofil 20 mm (siehe ESG1)  
Dieses Spannprofil kann bei Kombianlagen mit unterschiedlichen Fenstergrößen ohne Aufpreis separat bestellt werden.

### PAKETHÖHEN

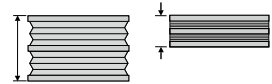

Anlagenhöhe	Pakethöhe	
	Plissee	Wabe
50 cm	ca. 7 cm	ca. 8 cm
100 cm	ca. 8 cm	ca. 9 cm
150 cm	ca. 9 cm	ca. 11 cm
200 cm	ca. 10 cm	ca. 14 cm
220 cm	ca. 11 cm	ca. 15 cm

### GRÖSSENBEREICHE

<b>min. Breite</b>	20 cm
<b>min. Höhe</b>	20 cm
<b>max. Breite</b>	180 cm *
<b>max. Höhe</b>	180 cm *
<b>oder</b>	
<b>max. Breite</b>	120 cm
<b>max. Höhe</b>	220 cm

\* abhängig von Stoffbreite

### BEDIENMÖGLICHKEITEN

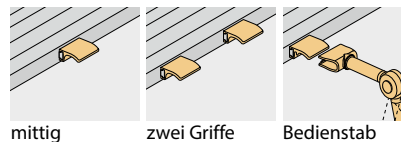

## Verspannt ESG 50

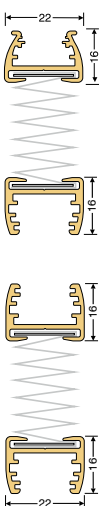

- verspannte Anlage oben mit feststehendem Oberprofil und verstellbarem Unterprofil, unten mit verstellbarem Ober- und Unterprofil
- Magnetverrastung an verstellbarem Unterprofil möglich (Aufpreis)
- mit zwei verschiedenen Behängen (jeder Behang kann das gesamte Fenster beschatten)
- Bediengriff am Unterprofil des oberen Behangs und am Ober- und Unterprofil des unteren Behangs, auf Wunsch zwei Bediengriffe pro Profil (Empfehlung ab Breite 120 cm)
- Befestigung oben Halteclip »klein« oder Wandwinkel
- Befestigung unten Spannschuhe oder Wandwinkel
- Klemmträger gegen Aufpreis
- Bedienstab gegen Aufpreis
- über 120 cm Anlagenbreite Spannprofil 20 mm (siehe ESG1)  
Dieses Spannprofil kann bei Kombianlagen mit unterschiedlichen Fenstergrößen ohne Aufpreis separat bestellt werden.

### PAKETHÖHEN

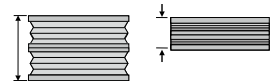

Anlagenhöhe	Pakethöhe	
	Plissee	Wabe
50 cm	ca. 10 cm	ca. 11 cm
100 cm	ca. 11 cm	ca. 13 cm
150 cm	ca. 12 cm	ca. 14 cm
200 cm	ca. 13 cm	ca. 16 cm
220 cm	ca. 14 cm	ca. 17 cm

### GRÖSSENBEREICHE

<b>min. Breite</b>	20 cm
<b>min. Höhe</b>	20 cm
<b>max. Breite</b>	150 cm *
<b>max. Höhe</b>	150 cm *
<b>oder</b>	
<b>max. Breite</b>	120 cm
<b>max. Höhe</b>	220 cm

\* abhängig von Stoffbreite

### BEDIENMÖGLICHKEITEN

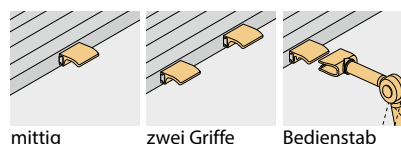

⚠ Die mittleren Profile der Anlage biegen sich technisch bedingt durch. Je breiter die Anlage gebaut wird, desto mehr biegen sich die Profile durch und ein Spalt wird im geschlossenen Zustand sichtbar.

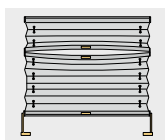

## Freihängend ESS 1



Seilführung gegen Aufpreis

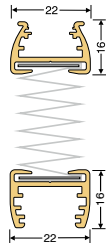

- freihängende Anlage mit feststehendem Oberprofil und verstellbarem Unterprofil
- Bedienung Zugschnur mit Schnurbremse
- Seilführung gegen Aufpreis
- Befestigung Halteclip »klein« oder Wandwinkel
- Klemmträger gegen Aufpreis

### PAKETHÖHEN

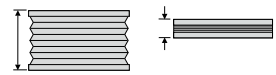

Anlagenhöhe	Pakethöhe	
	Plissee	Wabe
50 cm	ca. 5 cm	ca. 6 cm
100 cm	ca. 6 cm	ca. 7 cm
150 cm	ca. 7 cm	ca. 9 cm
200 cm	ca. 8 cm	ca. 12 cm
260 cm	ca. 10 cm	ca. 15 cm

### BEDIENMÖGLICHKEITEN

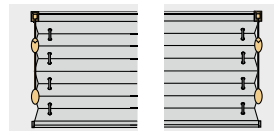

links

rechts

### GRÖSSENBEREICHE

<b>min. Breite</b>	30 cm
<b>min. Höhe</b>	30 cm
<b>max. Breite</b>	230 cm *
<b>max. Höhe</b>	260 cm

\* abhängig von Stoffbreite/ Stoffqualität kann es zu Limiteinschränkungen kommen

## Freihängend ESS 3



Seilführung gegen Aufpreis

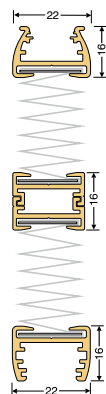

- freihängende Anlage mit feststehendem Oberprofil, verstellbarem Mittel- und Unterprofil
- mit zwei verschiedenen Behängen (jeder Behang kann das gesamte Fenster beschatten)
- Bedienung links und rechts mit 2 Zugschnüren und 2 Schnurbremsen
- Seilführung gegen Aufpreis
- Befestigung Halteclip »klein« oder Wandwinkel
- Klemmträger gegen Aufpreis

### PAKETHÖHEN

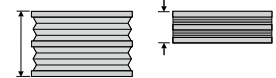

Anlagenhöhe	Pakethöhe	
	Plissee	Wabe
50 cm	ca. 7 cm	ca. 8 cm
100 cm	ca. 8 cm	ca. 9 cm
150 cm	ca. 9 cm	ca. 11 cm
200 cm	ca. 10 cm	ca. 13 cm
260 cm	ca. 12 cm	ca. 17 cm

### BEDIENMÖGLICHKEITEN



links und rechts

### GRÖSSENBEREICHE

<b>min. Breite</b>	30 cm
<b>min. Höhe</b>	30 cm
<b>max. Breite</b>	200 cm
<b>max. Höhe</b>	200 cm



## Freihängend ESS 5



Seilführung gegen Aufpreis

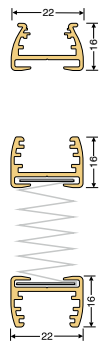

- freihängende Anlage mit einem Behang, der variabel über das komplette Fenster verstellt werden kann
- Bedienung links und rechts mit 2 Zugschnüren und 2 Schnurbremsen
- Seilführung gegen Aufpreis
- Befestigung Halteclip »klein« oder Wandwinkel
- Klemmträger gegen Aufpreis

### PAKETHÖHEN

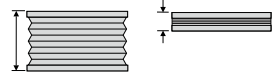

Anlagenhöhe	Pakethöhe	
	Plissee	Wabe
50 cm	ca. 7 cm	ca. 8 cm
100 cm	ca. 8 cm	ca. 9 cm
150 cm	ca. 9 cm	ca. 11 cm
200 cm	ca. 10 cm	ca. 13 cm
260 cm	ca. 12 cm	ca. 17 cm

### BEDIENMÖGLICHKEITEN

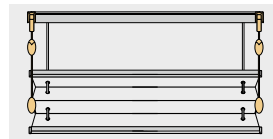

links und rechts

### GRÖSSENBEREICHE

<b>min. Breite</b>	30 cm
<b>min. Höhe</b>	30 cm
<b>max. Breite</b>	200 cm
<b>max. Höhe</b>	260 cm



## Freihängend ESG 4



Seilführung gegen Aufpreis

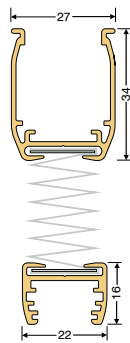

- freihängende Anlage mit feststehendem Oberprofil und verstellbarem Unterprofil
- Federzugbedienung
- Bediengriff am Unterprofil, auf Wunsch zwei Bediengriffe pro Profil (Empfehlung ab Breite 120 cm)
- Aufzugsschnur 1,2 mm
- Seilführung gegen Aufpreis
- Befestigung Halteclip »groß« oder Wandwinkel
- Klemmträger gegen Aufpreis
- Bedienstab gegen Aufpreis

### PAKETHÖHEN

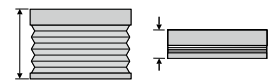

Anlagenhöhe	Pakethöhe	
	Plissee	Wabe
50 cm	ca. 7 cm	ca. 8 cm
100 cm	ca. 8 cm	ca. 9 cm
150 cm	ca. 9 cm	ca. 11 cm
200 cm	ca. 10 cm	ca. 14 cm

### GRÖSSENBEREICHE

<b>min. Breite</b>	52 cm
<b>min. Höhe</b>	30 cm
<b>max. Breite</b>	120 cm
<b>max. Höhe</b>	120 cm

Wabenstoffe, VD-Stoffe auf Anfrage

### BEDIENMÖGLICHKEITEN

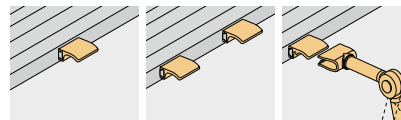

mittig

zwei Griffe

Bedienstab

## Freihängend ESB 1



Seilführung gegen Aufpreis

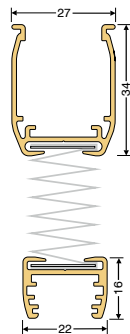

- freihängende Anlage mit feststehendem Oberprofil und verstellbarem Unterprofil
- Kettenbedienung, Kettenaustritt vorn
- Getriebe 2,6:1, auf Wunsch Getriebe 4,8:1
- Bedienseite links oder rechts
- Aufzugsschnur 1,2 mm
- Seilführung gegen Aufpreis
- Befestigung Halteclip »groß« oder Wandwinkel
- Klemmträger gegen Aufpreis
- Kettenhalter gegen Aufpreis

### PAKETHÖHEN

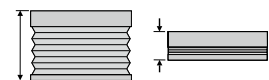

Anlagenhöhe	Pakethöhe	
	Plissee	Wabe
50 cm	ca. 7 cm	ca. 8 cm
100 cm	ca. 8 cm	ca. 9 cm
150 cm	ca. 9 cm	ca. 11 cm
200 cm	ca. 10 cm	ca. 14 cm
260 cm	ca. 11 cm	ca. 17 cm

### BEDIENMÖGLICHKEITEN

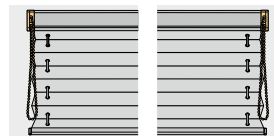

links

rechts

### GRÖSSENBEREICHE

<b>min. Breite</b>	30 cm
<b>min. Höhe</b>	30 cm
<b>max. Breite</b>	230 cm *
<b>max. Höhe</b>	260 cm *

\* abhängig von Stoffbreite / Stoffqualität kann es zu Limiteinschränkungen kommen

## Freihängend ESM 1

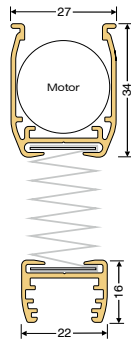

- freihängende Anlage mit feststehendem Oberprofil und verstellbarem Unterprofil
- Motor gegen Aufpreis
- 24 V Gleichstrommotor (Somfy)
- 12 V Akkumotor (eACCU, Somfy, Homematic IP)
- Kabelaustritt/Ladebuchse links oder rechts
- Aufzugsschnur 1,2 mm
- Seilführung gegen Aufpreis
- Befestigung Halteclip »groß« oder Wandwinkel
- Klemmträger gegen Aufpreis

Seilführung gegen Aufpreis

### PAKETHÖHEN

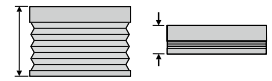

Anlagenhöhe	Pakethöhe	
	Plissee	Wabe
50 cm	ca. 7 cm	ca. 8 cm
100 cm	ca. 8 cm	ca. 9 cm
150 cm	ca. 9 cm	ca. 11 cm
200 cm	ca. 10 cm	ca. 14 cm
260 cm	ca. 11 cm	ca. 17 cm

### GRÖSSENBEREICHE

<b>min. Breite</b>	70 cm **
<b>min. Höhe</b>	30 cm
<b>max. Breite</b>	230 cm *
<b>max. Höhe</b>	260 cm

\* abhängig von Stoffbreite / Stoffqualität kann es zu Limitierungen kommen  
 \*\* abhängig von Motortyp



**Bitte verwenden Sie wegen der integrierten Endabschaltung nur die original Steuerungsteile. Beschädigungen durch Fremdfabrikate sind von der Gewährleistung ausgeschlossen.**

### KABELAUSTRITT

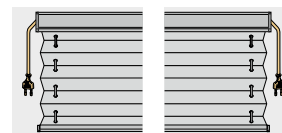

links

rechts

### LADESEITE\*



links

rechts

\* bei Akkumotor Homematic IP Ladeseite nur rechts möglich

## Freihängend ESB 5



Seilführung gegen Aufpreis

**!** Mittelprofil und Unterprofil sind nicht beliebig voneinander positionierbar. Siehe Video

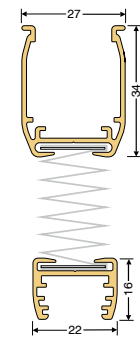

- freihängende Anlage mit feststehendem Oberprofil, verstellbarem Mittel- und Unterprofil
- Kettenbedienung, Kettenaustritt vorn
- Getriebe 2,6:1, auf Wunsch Getriebe 4,8:1
- Bedienseite links oder rechts
- Aufzugsschnur 1,2 mm
- Befestigung Halteclip »groß« oder Wandwinkel
- Klemmträger gegen Aufpreis
- Kettenhalter gegen Aufpreis

### PAKETHÖHEN

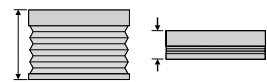

Anlagenhöhe	Pakethöhe	
	Plissee	Wabe
50 cm	ca. 9 cm	ca. 9 cm
100 cm	ca. 10 cm	ca. 11 cm
150 cm	ca. 11 cm	ca. 13 cm
200 cm	ca. 12 cm	ca. 16 cm
260 cm	ca. 13 cm	ca. 19 cm

### BEDIENMÖGLICHKEITEN

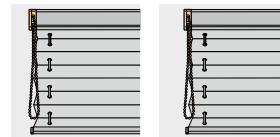

links

rechts



### GRÖSSENBEREICHE

<b>min. Breite</b>	70 cm
<b>min. Höhe</b>	30 cm
<b>max. Breite</b>	200 cm
<b>max. Höhe</b>	220 cm

## Freihängend ESM 5



Seilführung gegen Aufpreis

**!** siehe Video



**!** Bitte verwenden Sie wegen der integrierten Endabschaltung nur die original Steuerungsteile. Beschädigungen durch Fremdfabrikate sind von der Gewährleistung ausgeschlossen.

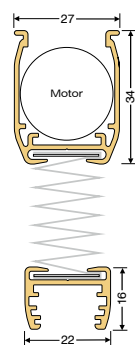

- freihängende Anlage mit feststehendem Oberprofil, verstellbarem Mittel- und Unterprofil
- Motor gegen Aufpreis
- 12 V Akkumotor Top Down/ Bottom up (eACCU EAM 24 TDBU)
- Ladebuchse links oder rechts
- Aufzugsschnur 1,2 mm
- Befestigung Halteclip »groß« oder Wandwinkel

### PAKETHÖHEN

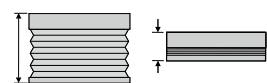

Anlagenhöhe	Pakethöhe	
	Plissee	Wabe
50 cm	ca. 9 cm	ca. 10 cm
100 cm	ca. 10 cm	ca. 11 cm
150 cm	ca. 11 cm	ca. 13 cm
200 cm	ca. 12 cm	ca. 16 cm
260 cm	ca. 13 cm	ca. 19 cm

### GRÖSSENBEREICHE

<b>min. Breite</b>	100 cm
<b>min. Höhe</b>	30 cm
<b>max. Breite</b>	230 cm *
<b>max. Höhe</b>	200 cm

\* abhängig von Stoffbreite / Stoffqualität kann es zu Limiteinschränkungen kommen

### KABELAUSTRITT

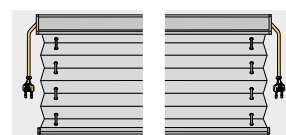

links

rechts

### LADESEITE



links

rechts

## Plafond EWM 1

### BEHANG AUF BEDIENSEITE

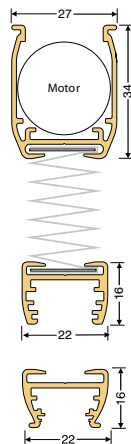

- verspannte Anlage mit feststehendem Oberprofil und verstellbarem Unterprofil
- Motor gegen Aufpreis
- 24 V Gleichstrommotor (Somfy)
- 12 V Akkumotor (eACCU, Somfy)
- Kabelaustritt/Ladeseite links oder rechts
- Befestigung Halteclip »groß« oder Wandwinkel
- Montageprofil, Montageprofilträger oder Montagewinkel gegen Aufpreis

### PAKETHÖHEN

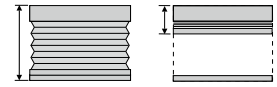

Anlagenhöhe	Pakethöhe	
	Plissee	Wabe
100 cm	ca. 10 cm	ca. 10 cm
150 cm	ca. 11 cm	ca. 12 cm
200 cm	ca. 12 cm	ca. 14 cm
250 cm	ca. 13 cm	ca. 16 cm
300 cm	ca. 14 cm	ca. 19 cm
350 cm	ca. 15 cm	ca. 21 cm
400 cm	ca. 16 cm	ca. 23 cm

### KABELAUSTRITT



links

rechts

### LADESEITE

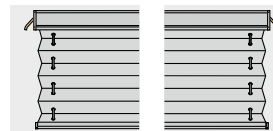

links

rechts

### GRÖSSENBEREICHE

<b>min. Breite</b>	45 cm
<b>min. Höhe</b>	30 cm
<b>max. Breite</b>	150 cm
<b>max. Höhe</b>	400 cm*

\* bei Wabenplissee abhängig von Stoffqualität

## Plafond EWM 2

### BEHANG GEGENÜBER BEDIENSEITE

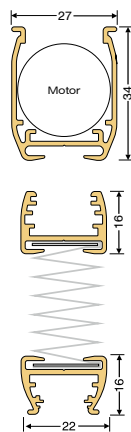

- verspannte Anlage mit feststehendem Oberprofil und verstellbarem Unterprofil
- Motor gegen Aufpreis
- 24 V Gleichstrommotor (Somfy)
- 12 V Akkumotor (eACCU, Somfy)
- Kabelaustritt/Ladeseite links oder rechts
- Befestigung Halteclip »groß« oder Wandwinkel
- Montageprofil, Montageprofilträger oder Montagewinkel gegen Aufpreis

### PAKETHÖHEN

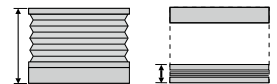

Anlagenhöhe	Pakethöhe	
	Plissee	Wabe
100 cm	ca. 8 cm	ca. 8 cm
150 cm	ca. 9 cm	ca. 10 cm
200 cm	ca. 10 cm	ca. 12 cm
250 cm	ca. 11 cm	ca. 14 cm
300 cm	ca. 12 cm	ca. 17 cm
350 cm	ca. 13 cm	ca. 19 cm
400 cm	ca. 14 cm	ca. 21 cm



Bitte verwenden Sie wegen der integrierten Endabschaltung nur die original Steuerungsteile. Beschädigungen durch Fremdfabrikate sind von der Gewährleistung ausgeschlossen.

### KABELAUSTRITT

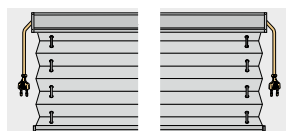

links

rechts

### LADESEITE



links

rechts

### GRÖSSENBEREICHE

<b>min. Breite</b>	45 cm
<b>min. Höhe</b>	30 cm
<b>max. Breite</b>	150 cm
<b>max. Höhe</b>	400 cm*

\* bei Wabenplissee abhängig von Stoffqualität

# Funk Einzelbedienung

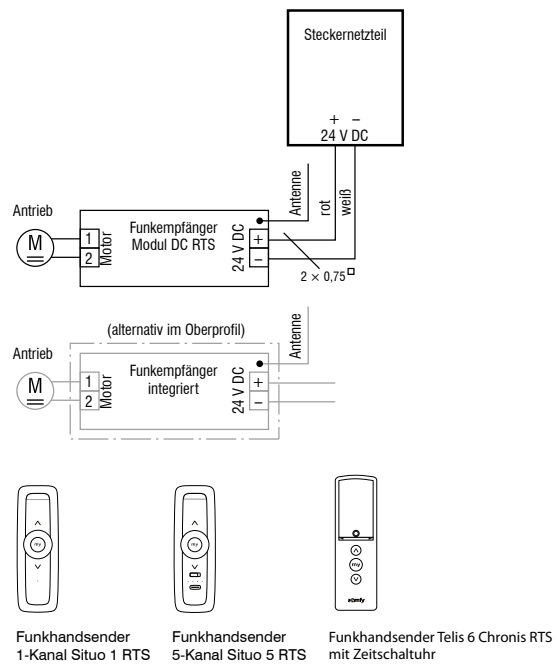
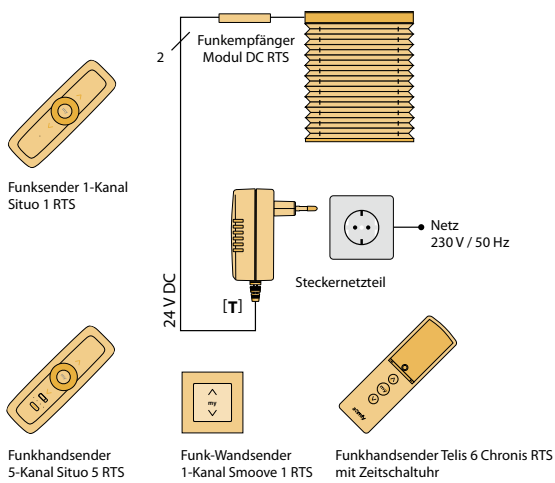

# Funk Gruppenbedienung

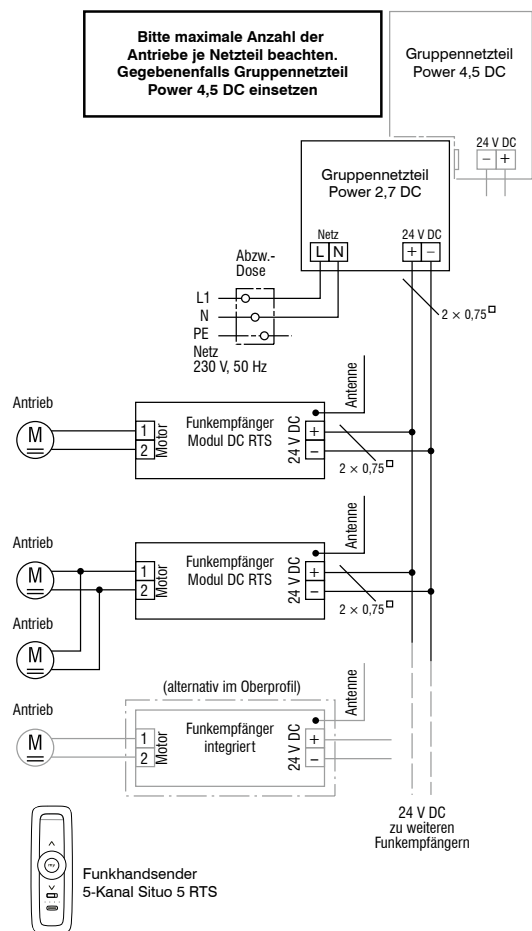
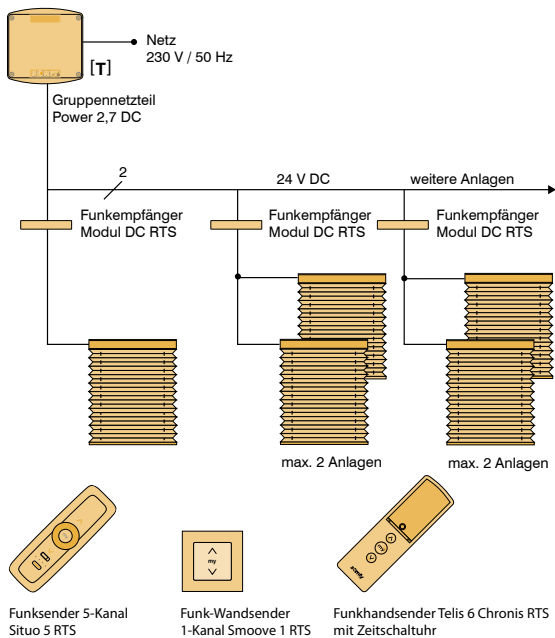

# Einzelbedienung

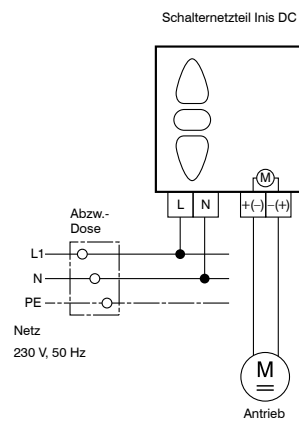
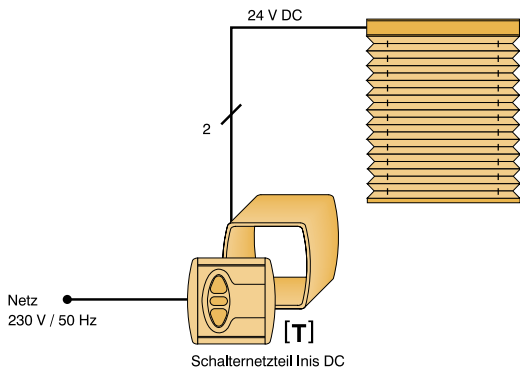

# Gruppenbedienung

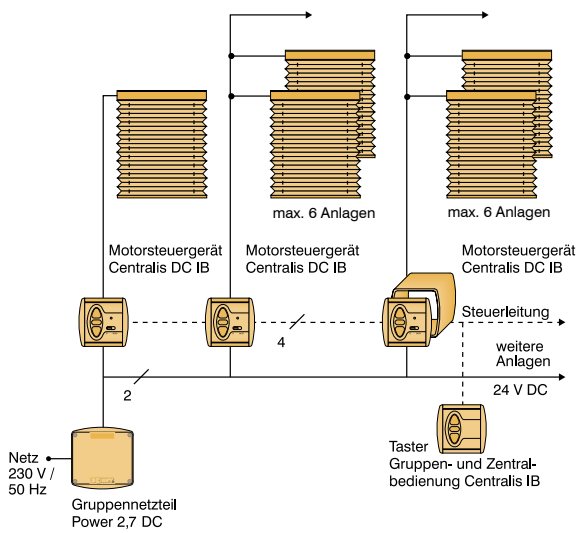

**Bitte maximale Anzahl der Antriebe je Netzteil beachten. Gegebenenfalls Gruppennetzteil Power 4,5 DC einsetzen**

