

## Allgemein

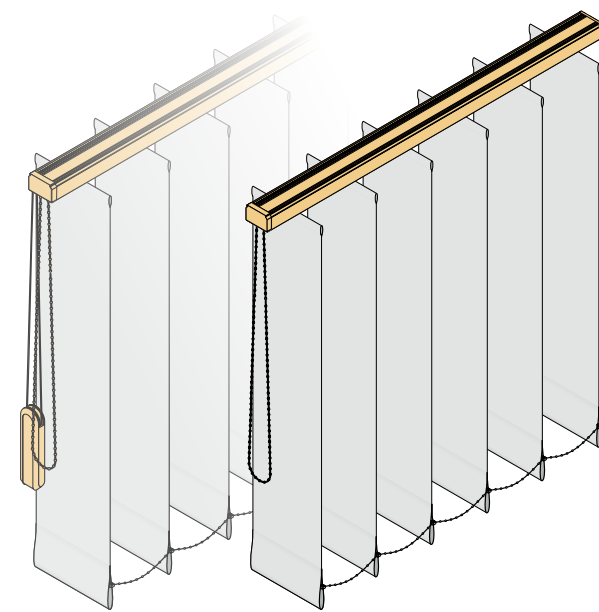

Zugschnur/Wendekette

Monomatic

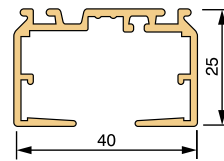

Die maßgenau gefertigten Lamellenvorhänge bestehen aus einer Aluminiumführungsschiene und senkrecht angeordneten Lamellen. Sie sind im Objekt- aber auch im Wohnbereich einsetzbar, wirken als dekoratives Gestaltungselement und fungieren zudem als Innensonnen- bzw. Sichtschutz. Sie laufen leichtgängig, sind geräuscharm und wartungsfrei.

## Bedienvarianten

**Achtung: nicht jede Bedienvarianten ist als Sonderform möglich!**

- Endloskette zum Wenden und Verfahren des Behanges **MK**
- Zugschnur/Endlos-Wendekette (Planetengeräte 4:1) **ZWK**
- Zugschnur/Wendestab **ZWS**
- Schleuderstab zum Wenden und Verfahren des Behanges **SDS**
- IQ2-Motor (Einzelsteuerung, Gruppensteuerung, Zentralsteuerung) **IQ2**
- 24 V Monomotor für Monomatic **MM**

## Führungsschiene

stranggepresstes Schienenprofil aus Aluminium bis 7 m Länge

weiß	RAL 9016	Pulverbeschichtet
silber	eloxiert nach E6/EV	
schwarz	RAL 9005	Pulverbeschichtet

weitere Farben nach RAL möglich **coflex**



## Monomatic-Lamellenvorhänge

- für Standard-Anlagen mit waagrecht und geradem Schienenlauf
- hoher Bedienkomfort durch Endloskette zum Wenden und Verfahren des Behangs

## Lamellenvorhänge Zugschnur/Wendekette

- Für Standardanlagen und alle Sonderanlagen (siehe Anwendungsbeispiele Seite 12-18) Einbauprofil (siehe Einzelteile)
- Bedienkette zum Wenden und Zugschnur zum Verfahren des Behangs

## Montagevarianten (siehe Einzelteile)

- Deckenhalteclips und Wandwinkel in verschiedenen Ausführungen
- Einbauprofil

## Laufwagen

- verschleißfester Kunststoff (Polyacetal)
- rollengelagert, bis 9 kg belastbar
- alle beweglichen Teile auf Dauer selbstschmierend
- Abstandhalter für gleichmäßigen Lamellenabstand aus V2A-Stahlband (Werkstoff 1.4310)
- Lamellenhaken und -halter aus transparentem, bruchfestem Kunststoff (Polycarbonat), auswechselbar ohne Demontage der Schiene
- Plafond-Lamellenhaken federnd mit integrierter Stahlfeder
- Endwagenstopper mit Auslöser zum Aushängen des Lamellenpaketes







## Wendewelle

- stranggepresstes Aluminium
- torsionsfestes, einnutiges Profil Ø 6 mm
- Stabilisierung durch stationäre Wellenstütze

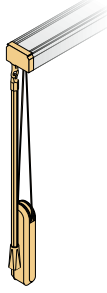

## Lamellenbehang (siehe Stoffübersicht)

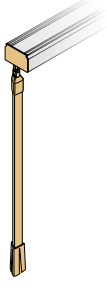
- Farbauswahl und Lamellenbreite gemäß gültiger Kollektion
- hochwertige Gewebe bzw. Materialien mit verschiedenen Eigenschaften (z.B. schwerentflammbar nach DIN 4102 B1 bzw. nicht brennbar nach DIN 4102 A2, bildschirmarbeitsplatzgeeignet, aluminiumbedampft, perlglanzbeschichtet, verdunkelnd, feuchtraumgeeignet, waschbar, dekorativ)
- Lamellenverbindung durch Kunststoff-Verbindungskette oder Metall-Verbindungskette, die sich jeweils bei Überlast von der Beschwerungsplatte löst und einfach wieder einzuhängen ist
- freihängende Lamellen mit einsteckbaren oder eingeschweißten Beschwerungsplatten
- Beschwerungsplatten aus bruchfestem Spezialkunststoff, feuchtraumgeeignet

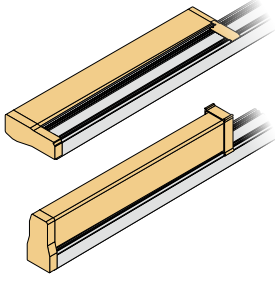
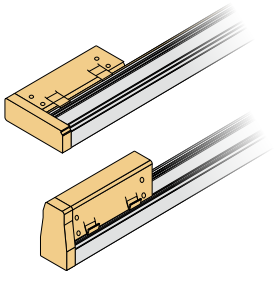

# Bedienung

<b>Modellbezeichnung</b> <b>Bedienung</b> Bedienlänge: ab 60 cm (alle 20 cm möglich!)		
<p><b>Endloskette Monomatic MK</b> zum Wenden und Verfahren (Monobedienung)</p>  <p>Lamellenbreiten                      • 127 mm                      • 89 mm (außer Aluminium- und Kunststofflamellen)                      max. Anlagenbreite 6 m</p> <p> <b>nicht für Sonderanlagen</b></p>	<p><b>Zugschnur/Endloswendekette ZWK</b> (Planetengetriebe 4:1)</p>  <p>Lamellenbreiten                      • 250 mm                      • 127 mm                      • 89 mm                      • 63 mm                      max. Anlagenbreite 7 m (auf Wunsch geteilte Schienen möglich)</p>	<p><b>Zugschnur/Wendestab ZWS</b></p>  <p>Lamellenbreiten                      • 127 mm                      • 89 mm                      • 63 mm                      max. Anlagenbreite 7 m</p> <p> <b>nicht für Sonderanlagen</b></p>
<p><b>Schleuderstab SDS</b> zum Wenden und Verfahren (Monobedienung)</p>  <p>Lamellenbreiten                      • 127 mm                      • 89 mm (außer Aluminium- und Kunststofflamellen)</p> <p>max. Anlagengrößen                      • Breite 6,0 m                      • Höhe 3,0 m                      • Bedienlänge 1,5 m (Behang nur einteilig)</p> <p> <b>nicht für Sonderanlagen</b></p>	<p><b>Zusatzbedienung zum Wenden</b> bei horizontalen Plafond-Anlagen</p>  <p>Lamellenbreiten                      • 127 mm                      • 89 mm                      • 63 mm</p> <p>max. Anlagengrößen                      • Breite 4,5 m                      • Höhe 2,0 m</p>	
<p><b>IQ2-Motorantrieb IQ2</b> zum Wenden und Verfahren</p>  <p>Lamellenbreiten                      • 250 mm                      • 127 mm                      • 89 mm                      • 63 mm</p> <p>Motor rechts hinten, links hinten oder oben</p>	<p><b>24 V Monomotor MM</b> zum Wenden und Verfahren</p>  <p>Lamellenbreiten                      • 127 mm                      • 89 mm (außer Aluminium- und Kunststofflamellen)</p> <p>max. Anlagengrößen                      • Breite 4,5 m                      • Höhe 2,0 m                      • max. 8 kg</p> <p>Motor <b>rechts vorn</b>, links hinten oder oben</p>	

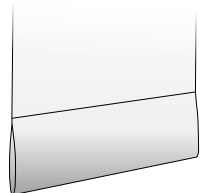
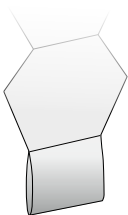

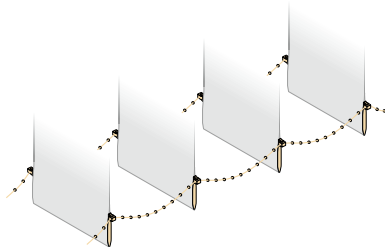
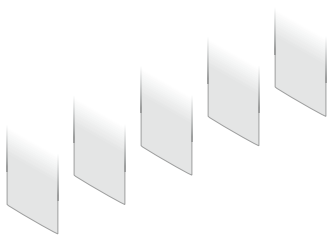
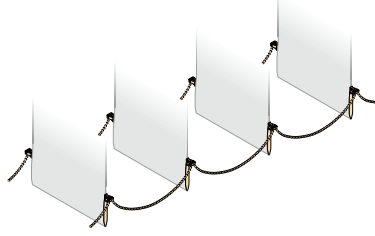

## Lamellenbreiten

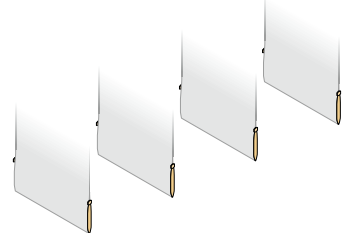
 <p><b>Standard:</b> 127 mm</p>	 <p>63 mm Aufpreis: <b>Preisliste +50%</b></p>	 <p>89 mm Aufpreis: <b>Preisliste +15%</b></p>	 <p>250 mm Aufpreis: <b>Preisliste: +20%</b></p>
 <p><b>Design-Lamelle</b> 127 mm Technik 250 mm Lamellenbreite Aufpreis: <b>Preisliste PG5 +25%</b></p> <p>Die Lamellen sind ausschließlich mit innenliegender Beschwerung und Verbindungskette lieferbar.</p>			

## Lamellenabschluss

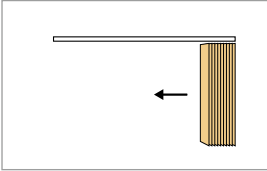
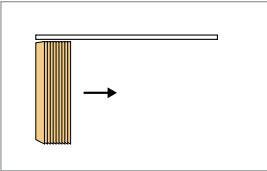
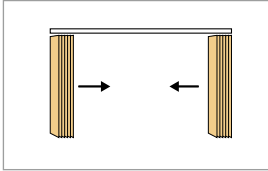
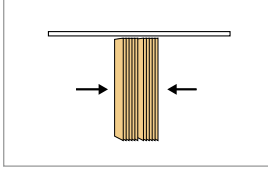
Lamellenabschluss und Beschwerung		
 <p>Lamellen mit Beschwerungsplatten und Kunststoff-Verbindungsketten <b>Standard</b></p>	 <p>Alu-Kunststoff-Lamellen 89 mm freihängend <b>Standard</b></p>	 <p>Lamellen mit Beschwerungsplatte und Metall-Verbindungskette <b>Aufpreis</b></p>
 <p>Lamellen freihängend mit eingeschweißter Beschwerungsplatte <b>Aufpreis</b></p>	 <p>Alu-Lamellen 89 mm mit Metall-Verbindungs-kette <b>Aufpreis</b></p>	 <p>Lamellen freihängend mit Beschwerungs-platten ohne Ösen <b>auf Wunsch</b></p>

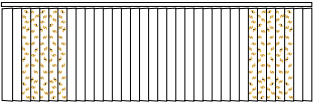





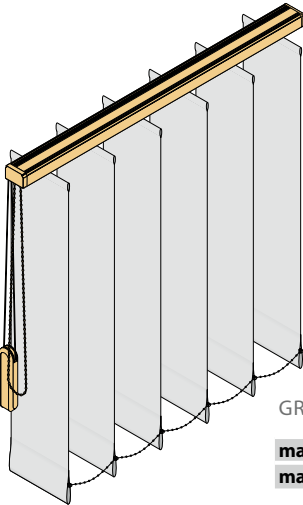
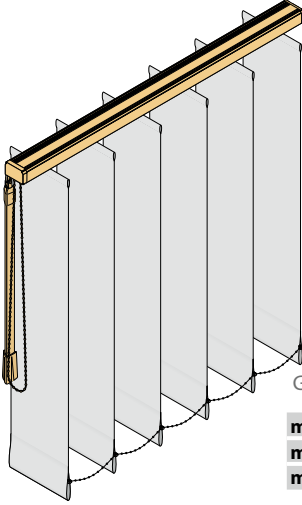

# Behang

Behangaufteilung <b>und</b> Sonderlösungen			
			
rechts <b>Standard</b>	links <b>auf Wunsch</b>	geteilt <b>Aufpreis</b>	mitte <b>Aufpreis</b>
			
mit verschiedenen Stoffen einer Preisgruppe <b>Aufpreis pro Farbwechsel</b>	mit verschiedenen Stoffen unterschiedlicher Preisgruppen <b>Grundpreis prozentual je PG + Aufpreis pro Farbwechsel</b>	mit Motiv (Firmenlogo, Landschaft etc.) <b>auf Anfrage</b>	

# Anwendungsbeispiele

<p><b>Standard-Anlagen</b> ZWK, ZWS, IQ2, MM</p>  <p>GRÖSSENBEREICHE</p> <table border="1"> <tr> <td>max. Länge</td> <td>7,0 m</td> </tr> <tr> <td>max. Höhe</td> <td>5,0 m</td> </tr> </table>	max. Länge	7,0 m	max. Höhe	5,0 m	<p>MK, SDS</p>  <p>GRÖSSENBEREICHE</p> <table border="1"> <tr> <td>max. Länge</td> <td>6,0 m</td> </tr> <tr> <td>max. Höhe MK</td> <td>5,0 m</td> </tr> <tr> <td>max. Höhe SDS</td> <td>3,0 m</td> </tr> </table>	max. Länge	6,0 m	max. Höhe MK	5,0 m	max. Höhe SDS	3,0 m
max. Länge	7,0 m										
max. Höhe	5,0 m										
max. Länge	6,0 m										
max. Höhe MK	5,0 m										
max. Höhe SDS	3,0 m										

TYP

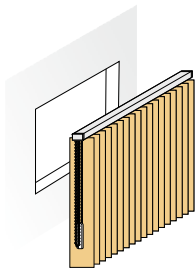
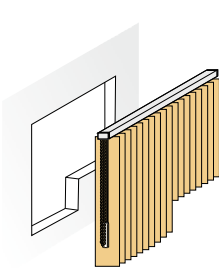
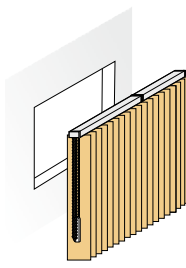
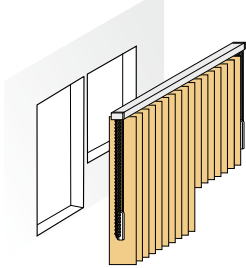
Bedien-varianten	Profil-farben	Varianten
   	    Aufpreis	 <p>mit freihängenden Lamellen</p>  <p>mit unterschiedlichen Lamellen-Längen</p>  <p>Standard-Anlagen mit Überlappung</p>  <p>2:1 mit <b>zwei</b> separat ver-fahr-baren Behängen</p>

## Anwendungsbeispiele

### Plafond-Anlagen ZWK, IQ2, Zusatzbedienung zum Wenden

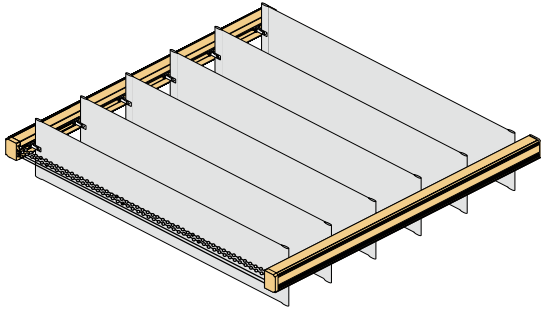

#### SENKRECHT

GRÖSSENBEREICHE

<b>max. Breite</b>	4,0 m
<b>max. Höhe</b>	5,0 m
<b>max. Fläche</b>	20 m <sup>2</sup>





#### WAAGERECHT

GRÖSSENBEREICHE

<b>max. Breite</b>	4,5 m
<b>max. Höhe</b>	2,0 m
<b>max. Fläche</b>	9 m <sup>2</sup>

(Aufpreis Zusatzbedienung)

#### TYP

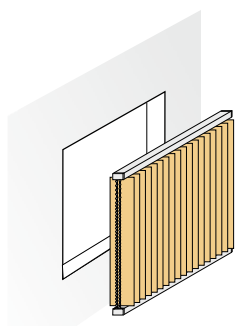
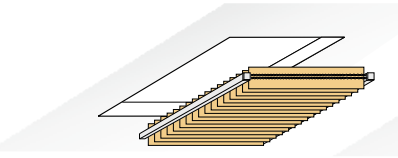
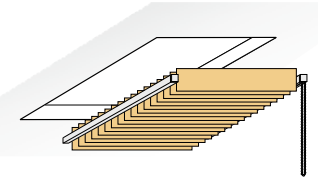
Bedien-varianten	Profil-farben	Varianten
  24 V/230 V	   RAL Aufpreis	 <p>oben und unten geführte Vertikal-Anlage mit federgespannten Lamellen zwischen zwei Schienen</p>  <p>waagrecht montierte Plafond-Anlage mit federgespannten Lamellen zwischen zwei Schienen</p>  <p>waagrecht montierte Plafond-Anlage mit der Möglichkeit der zusätzlichen Kettenbedienung</p>

# Anwendungsbeispiele

## Erker-Anlagen ZWK, IQ2, MM, MK

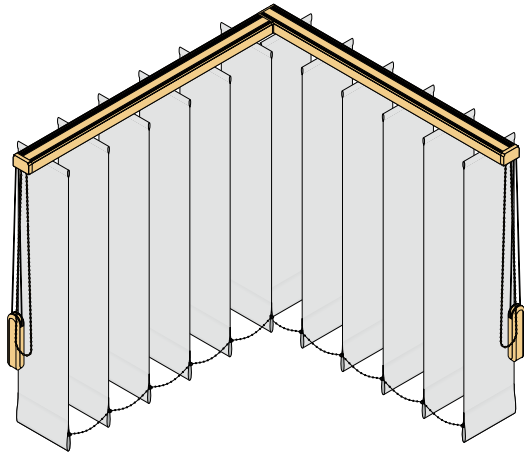

TYP

Bedien-varianten	Profil-farben	Varianten	
<p>Aufpreis</p>			

## Anwendungsbeispiele

### Geteilte Schienen-Anlagen ZWK

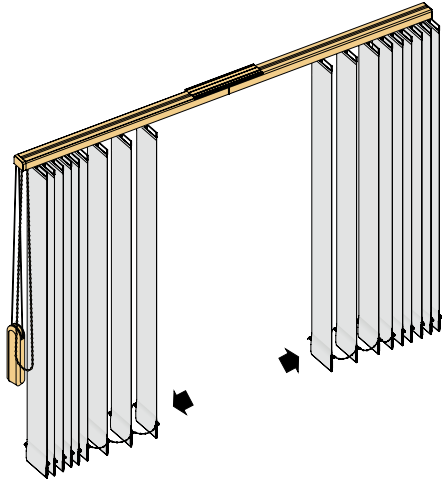



GRÖSSENBEREICHE

<b>max. Länge</b>	7,0 m
<b>max. Höhe</b>	5,0 m

Kein Einbau in Hutprofil möglich / Nur geteilter Behang und gerade Lamellenanzahl möglich.

TYP

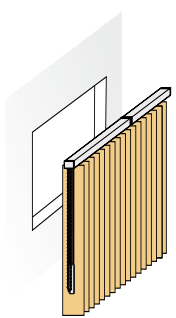
Bedien-varianten	Profil-farben	Varianten
	  Aufpreis	



# Anwendungsbeispiele

## Slope-Anlagen ZWK, IQ2

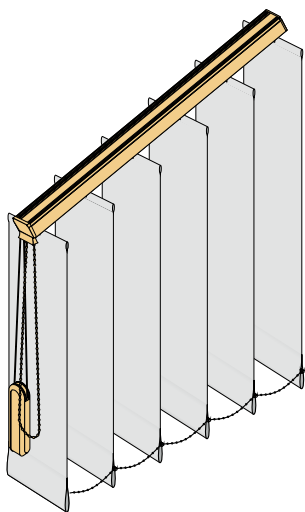

GRÖSSENBEREICHE





<b>max. Länge</b>	5,0 m*
<b>max. Höhe</b>	4,5 m
<b>max. Neigungswinkel</b>	55°

LAMELLENPAKET:

**an hoher Seite der Anlage ( Standard)**

\* Abhängig von Winkel und Anlagenhöhe!

TYP

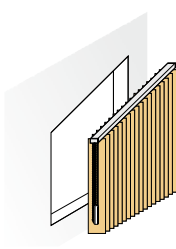
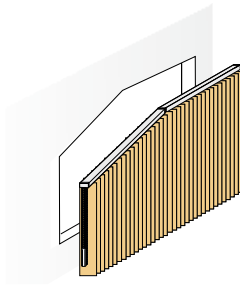
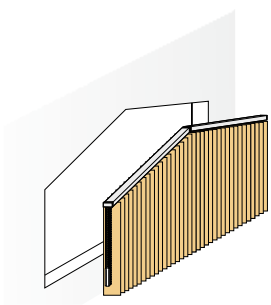
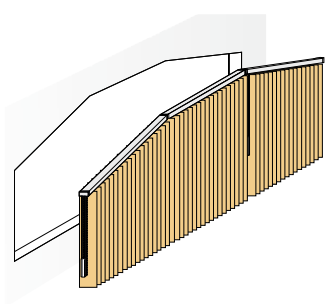
Bedien-varianten	Profil-farben	Varianten
 	  	<div style="display: flex; justify-content: space-around;"> <div style="text-align: center;">  <p>mit niedriger Seite links</p> </div> <div style="text-align: center;">  <p>Slope- <b>und</b> Standard-Anlage</p> </div> </div> <div style="display: flex; justify-content: space-around; margin-top: 20px;"> <div style="text-align: center;">  <p><b>zwei</b> Slope-Anlagen mit Überlappung</p> </div> <div style="text-align: center;">  <p><b>zwei</b> Slope-Anlagen mit einer Standard-Anlage und einer Überlappung</p> </div> </div>

## Anwendungsbeispiele

### Horizontal gebogene-Anlagen ZWK, IQ2

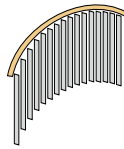
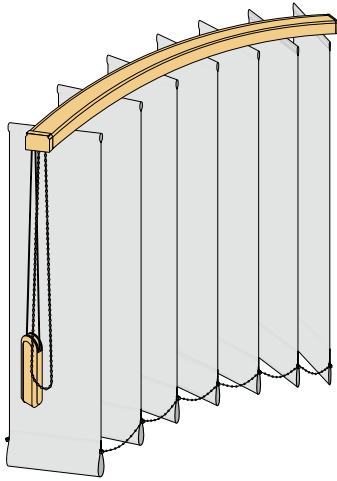

gestreckte Schienenlänge

Preisbreite =  
gestreckte Schienenlänge





GRÖSSENBEREICHE

<b>max. Länge</b>	5,6 m
<b>max. Höhe</b>	5,0 m

MINDESTRADIEN

<b>250 mm Lamelle</b>	900 mm
<b>127 mm Lamelle</b>	900 mm
<b>89 mm Lamelle</b>	650 mm
<b>63 mm Lamelle</b>	550 mm

TYP

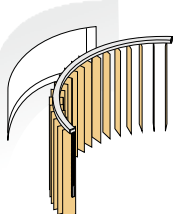
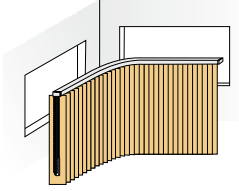
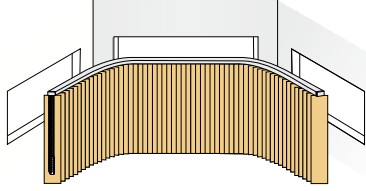
Bedien-varianten	Profil-farben	Varianten
 	 	<div style="display: flex; justify-content: space-around; align-items: flex-start;"> <div style="text-align: center;">  <p>horizontal gebogene Anlage</p> </div> <div style="text-align: center;">  <p>horizontal gebogene Anlage mit <b>einer</b> Biegung</p> </div> <div style="text-align: center;">  <p>horizontal gebogene Anlage mit <b>zwei</b> Biegungen</p> </div> </div>

# Anwendungsbeispiele

## Vertikal gebogene-Anlagen ZWK, IQ2

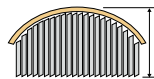
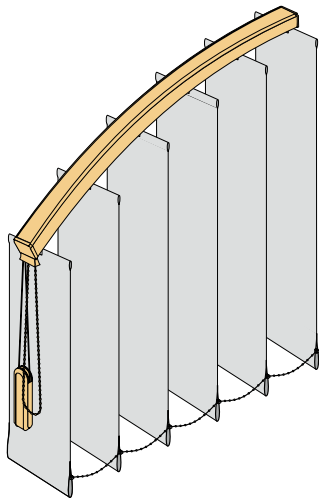

gestreckte Schienenlänge

Preisbreite =  
gestreckte Schienenlänge

### GRÖSSENBEREICHE

<b>max. Länge</b>	5,6 m*
<b>max. Höhe</b>	5,0 m
<b>Mindestradius</b>	500 mm
<b>max. Neigungswinkel</b>	45°

### LAMELLENPAKET

an höchster Seite der Anlage

\* winkelabhängig

### TYP

Bedien-varianten	Profil-farben	Varianten
		<p>vertikal gebogene Anlage</p>
		<p>vertikal gebogene Anlage mit Scheitelpunkt</p>
		<p>vertikal gebogene Anlage mit geraden Enden</p>
		<p>vertikal gebogene Slope-Anlage</p>
		<p>vertikal gebogene Slope-Anlage mit niedrigen Seiten</p>
		<p>vertikal gebogene Slope-Anlage mit <b>zwei</b> oder <b>mehreren</b> Biegungen</p>

# Planungsunterlagen

## Einbaumaße und Mindestabstände

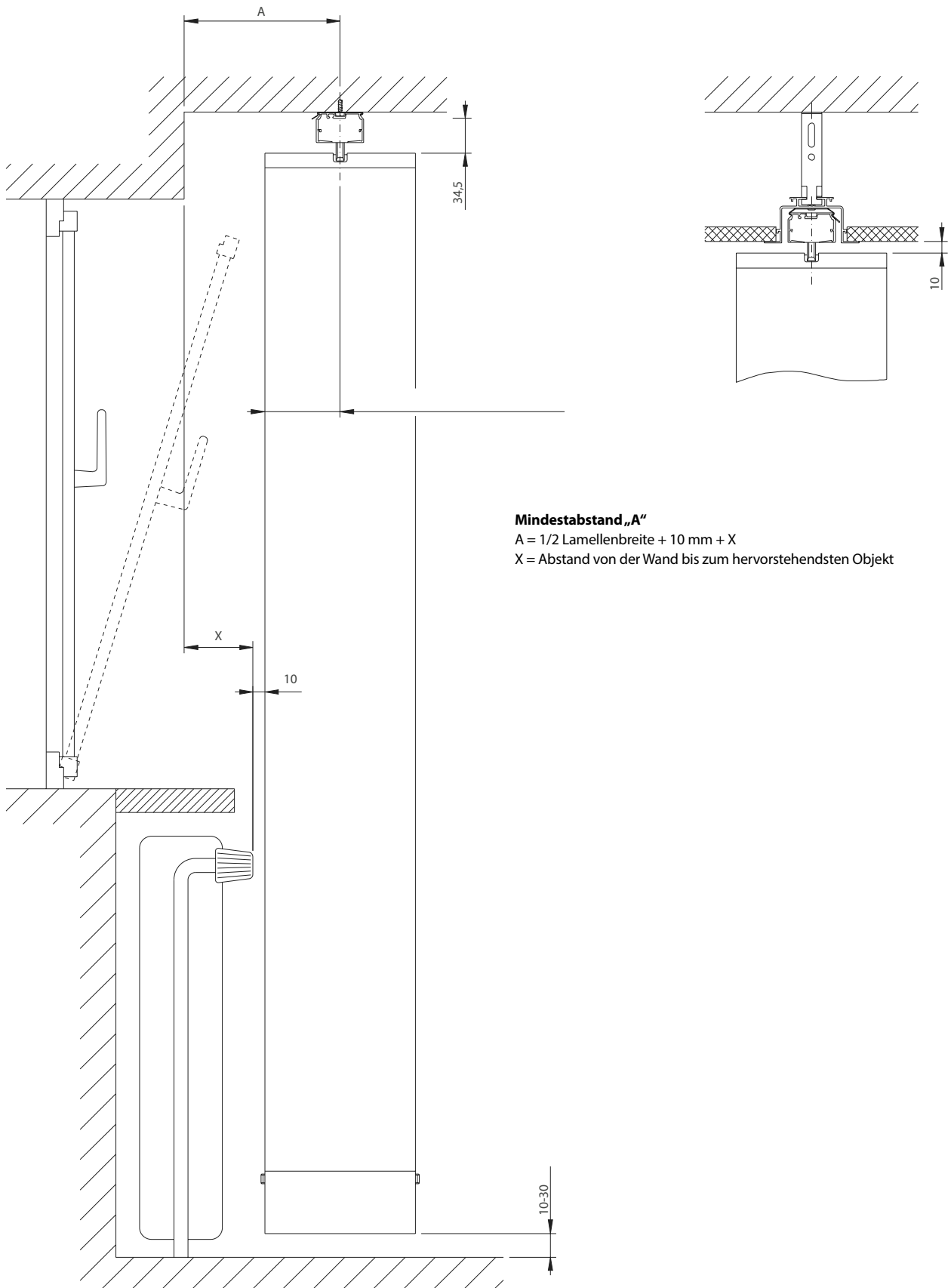

## Planungsunterlagen

Einbauprofil von der Decke abhängt

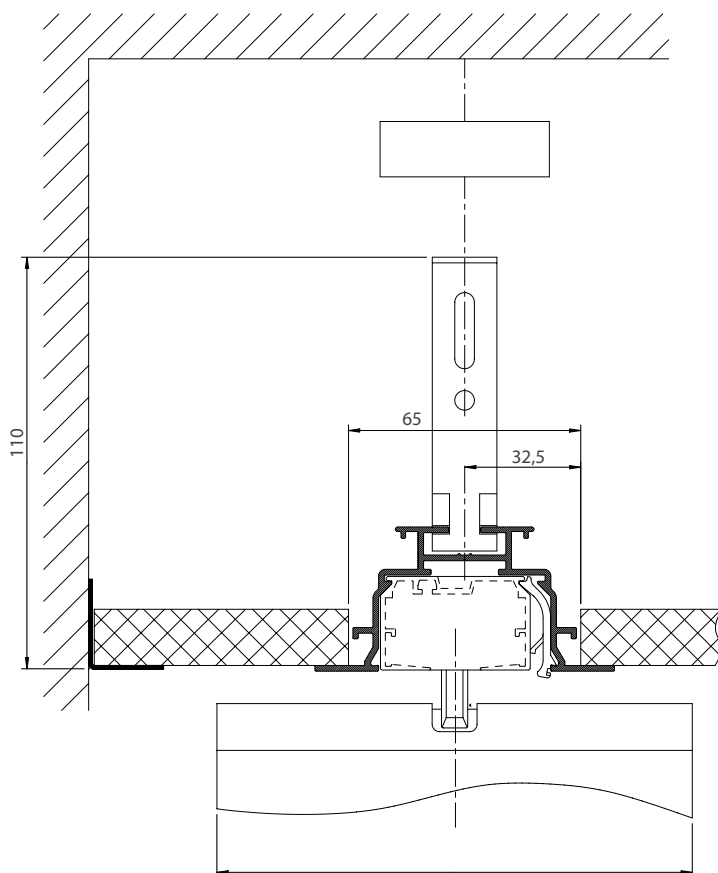

Einbauprofil mit Wandbefestigung

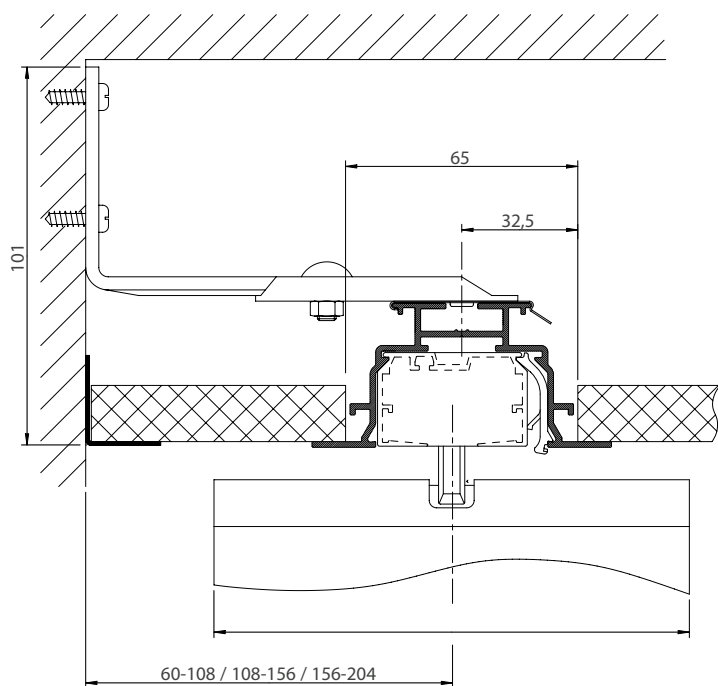

## Plafond-Anlagen waagrecht

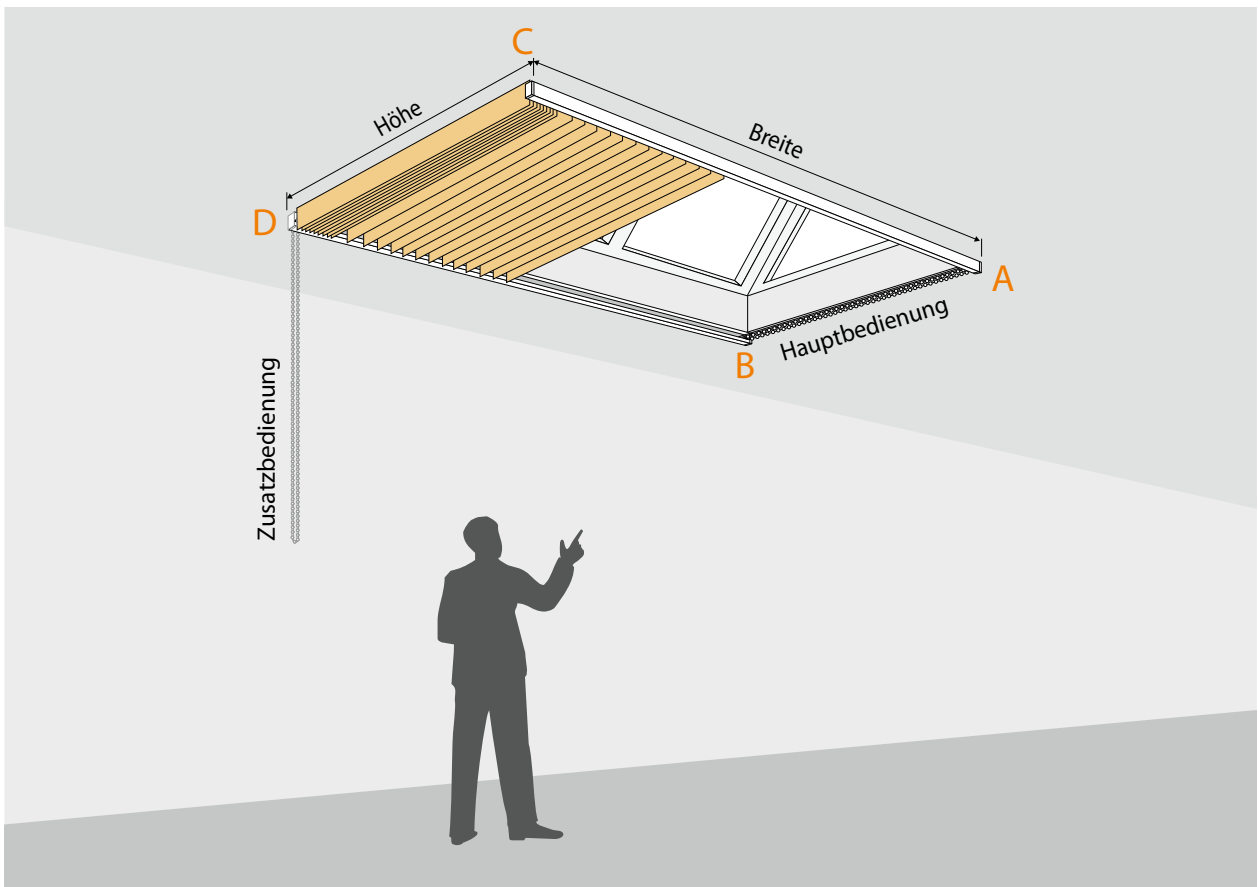

Ansicht immer von unten mit Blick auf die Hauptbedienung  
Zusatzbedienung (C oder D) immer gegenüber der Hauptbedienung



lichtes Maß, ohne Abzüge

## Slope-Anlagen

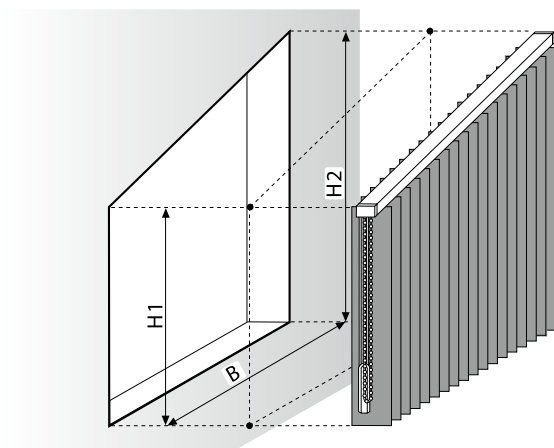
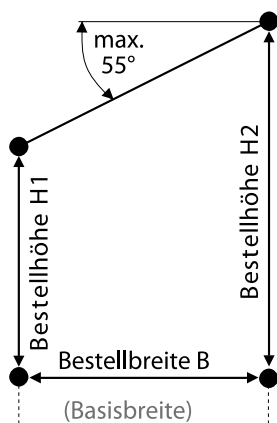

Angegeben werden müssen die Maße der zu verdeckenden Fläche (z.B. der Fensterausschnitt).

**Bestellbreite B** (Basisbreite)

**Bestellhöhen H1, H2** (Obere Eckpunkte der zu verdeckenden Fläche bis Unterkante Lamellen.)

# Nischenmontage

## Aufmaß gerade Anlagen

Version I

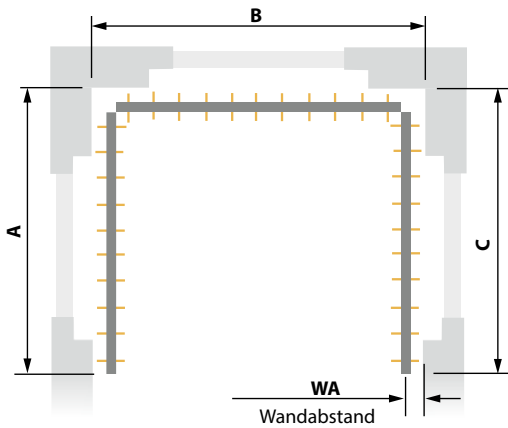

Version III

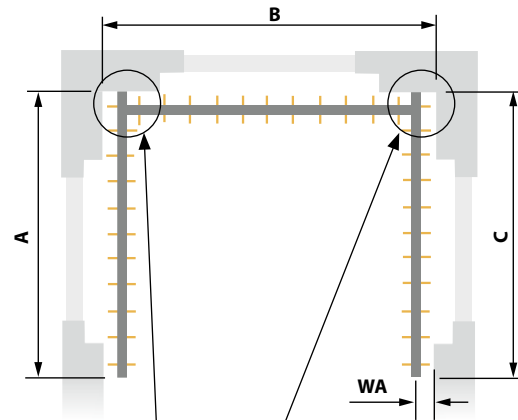

Version II

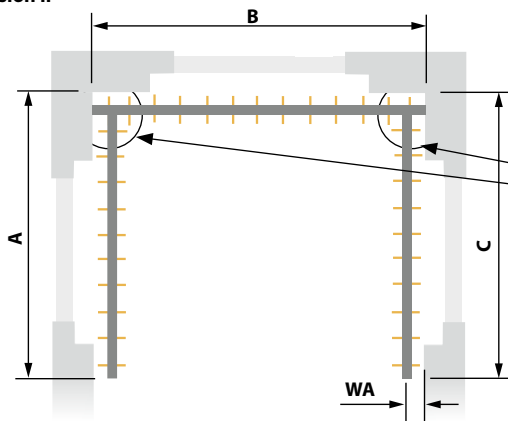

! eingeschränkte Bedienmöglichkeit

WA (Wandabstand) siehe unten Nischenbreite

## Aufmaß horizontal gebogene Anlage

## Aufmaß vertikal gebogene Anlage

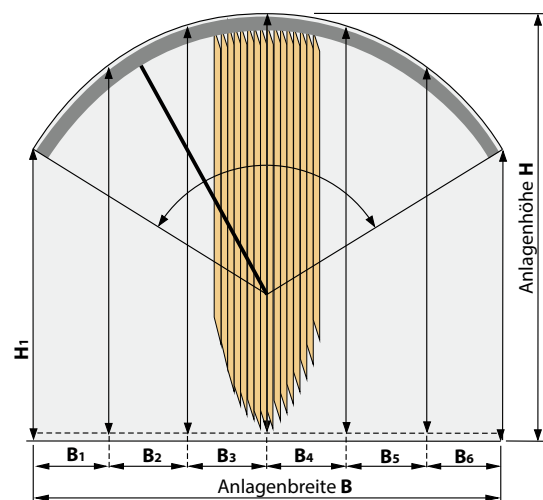
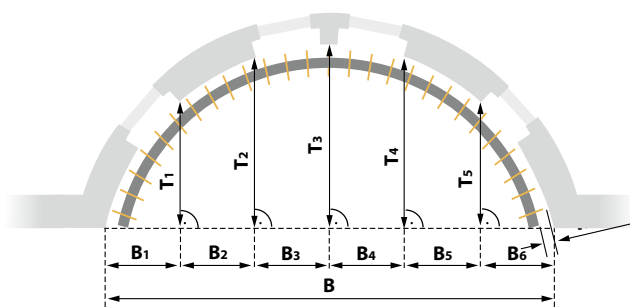

**B** = Nischenbreite in gleiche Strecken teilen (mind. 3 Messpunkte)

**T/H** = Nischentiefe/Anlagenhöhe an den Punkten ermitteln

**WA** (Wandabstand) siehe unten

Lamellenbreite	63 mm	89 mm	127 mm	250 mm
WA - Mindestwandabstand bis Mitte Schiene	42 mm	55 mm	74 mm	135 mm

## Mindestradien bei horizontal gebogenen Anlagen

Empfohlener Abstand 10 mm zwischen Wand und quergestellter Lamelle.

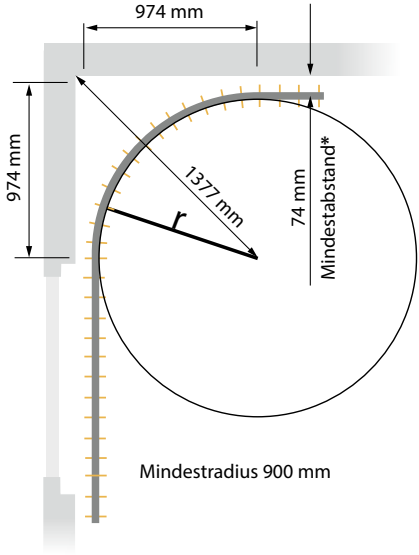
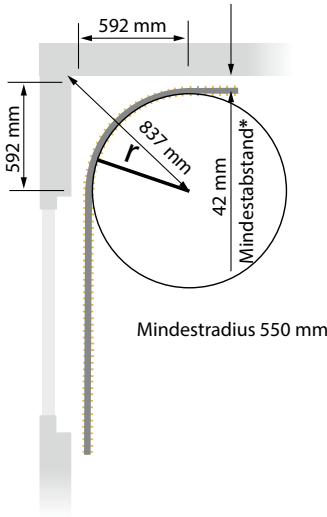
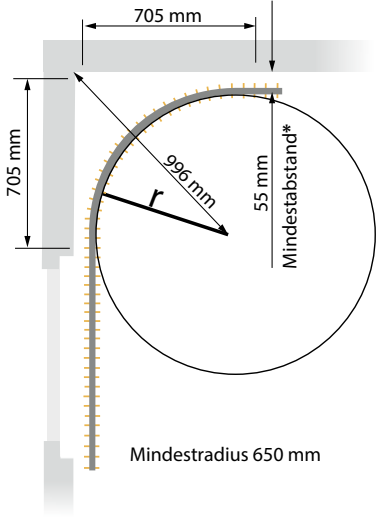
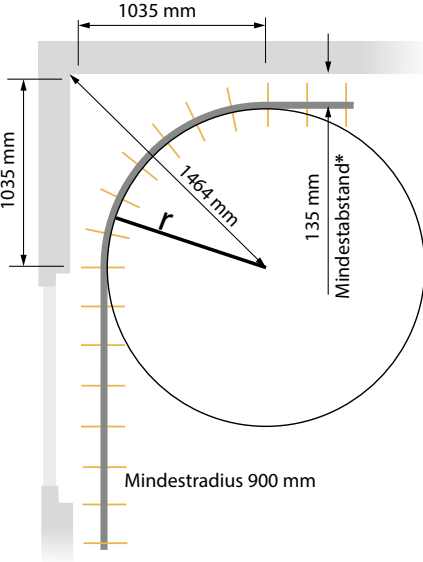
<b>Standard</b> <b>127 mm Lamellenbreite</b>	<b>63 mm Lamellenbreite</b>
 <p>974 mm</p> <p>974 mm</p> <p>1377 mm</p> <p>74 mm</p> <p>Mindestabstand*</p> <p>Mindestradius 900 mm</p>	 <p>592 mm</p> <p>592 mm</p> <p>837 mm</p> <p>42 mm</p> <p>Mindestabstand*</p> <p>Mindestradius 550 mm</p>
<b>89 mm Lamellenbreite</b>	<b>250 mm Lamellenbreite</b>
 <p>705 mm</p> <p>705 mm</p> <p>996 mm</p> <p>55 mm</p> <p>Mindestabstand*</p> <p>Mindestradius 650 mm</p>	 <p>1035 mm</p> <p>1035 mm</p> <p>1464 mm</p> <p>135 mm</p> <p>Mindestabstand*</p> <p>Mindestradius 900 mm</p>

\* **Mindestabstand**  
Mitte Schiene bis Wand



## Lamellenbreite 127 mm

Behang				Behang				Behang			
bis Anlagenbreite	Lam.-anzahl	einteilig	zweiteilig	bis Anlagenbreite	Lam.-anzahl	einteilig	zweiteilig	bis Anlagenbreite	Lam.-anzahl	einteilig	zweiteilig
		Paketbreite	Paketbreite			Paketbreite	Paketbreite			Paketbreite	Paketbreite
36,3 cm	3	9,5 cm		264,3 cm	23	26,5 cm		492,3 cm	43	43,5 cm	
47,7 cm	4	10,5 cm	2 × 8,5 cm	275,7 cm	24	27,5 cm	2 × 17,0 cm	503,7 cm	44	44,5 cm	2 × 25,5 cm
59,1 cm	5	11,0 cm		287,1 cm	25	28,0 cm		515,1 cm	45	45,0 cm	
70,5 cm	6	12,0 cm	2 × 9,5 cm	298,5 cm	26	29,0 cm	2 × 18,0 cm	526,5 cm	46	46,0 cm	2 × 26,5 cm
81,9 cm	7	13,0 cm		309,9 cm	27	30,0 cm		537,9 cm	47	47,0 cm	
93,3 cm	8	13,5 cm	2 × 10,5 cm	321,3 cm	28	30,5 cm	2 × 19,0 cm	549,3 cm	48	47,5 cm	2 × 27,5 cm
104,7 cm	9	14,5 cm		332,7 cm	29	31,5 cm		560,7 cm	49	48,5 cm	
116,1 cm	10	15,5 cm	2 × 11,0 cm	344,1 cm	30	32,5 cm	2 × 19,5 cm	572,1 cm	50	49,5 cm	2 × 28,0 cm
127,5 cm	11	16,0 cm		355,5 cm	31	33,0 cm		583,5 cm	51	50,0 cm	
138,9 cm	12	17,0 cm	2 × 12,0 cm	366,9 cm	32	34,0 cm	2 × 20,5 cm	594,9 cm	52	51,0 cm	2 × 29,0 cm
150,3 cm	13	18,0 cm		378,3 cm	33	35,0 cm		606,3 cm	53	52,0 cm	
161,7 cm	14	19,0 cm	2 × 13,0 cm	389,7 cm	34	36,0 cm	2 × 21,5 cm	617,7 cm	54	53,0 cm	2 × 30,0 cm
173,1 cm	15	19,5 cm		401,1 cm	35	36,5 cm		629,1 cm	55	53,5 cm	
184,5 cm	16	20,5 cm	2 × 13,5 cm	412,5 cm	36	37,5 cm	2 × 22,0 cm	640,5 cm	56	54,5 cm	2 × 30,5 cm
195,9 cm	17	21,5 cm		423,9 cm	37	38,5 cm		651,9 cm	57	55,5 cm	
207,3 cm	18	22,0 cm	2 × 14,5 cm	435,3 cm	38	39,0 cm	2 × 23,0 cm	663,3 cm	58	56,0 cm	2 × 31,5 cm
218,7 cm	19	23,0 cm		446,7 cm	39	40,0 cm		674,7 cm	59	57,0 cm	
230,1 cm	20	24,0 cm	2 × 15,5 cm	458,1 cm	40	41,0 cm	2 × 24,0 cm	686,1 cm	60	58,0 cm	2 × 32,5 cm
241,5 cm	21	24,5 cm		469,5 cm	41	41,5 cm		697,5 cm	61	58,5 cm	
252,9 cm	22	25,5 cm	2 × 16,0 cm	480,9 cm	42	42,5 cm	2 × 24,5 cm	700,0 cm	62	59,5 cm	2 × 33,0 cm

## Lamellenbreite 63 mm

Behang				Behang				Behang			
bis Anlagenbreite	Lam.-anzahl	einteilig	zweiteilig	bis Anlagenbreite	Lam.-anzahl	einteilig	zweiteilig	bis Anlagenbreite	Lam.-anzahl	einteilig	zweiteilig
		Paketbreite	Paketbreite			Paketbreite	Paketbreite			Paketbreite	Paketbreite
17,7 cm	3	6,0 cm		250,9 cm	47	43,5 cm		484,1 cm	91	81,0 cm	
23,0 cm	4	7,0 cm	2 × 5,5 cm	256,2 cm	48	44,5 cm	2 × 24,0 cm	489,4 cm	92	82,0 cm	2 × 43,0 cm
28,3 cm	5	8,0 cm		261,5 cm	49	45,5 cm		494,7 cm	93	82,5 cm	
33,6 cm	6	9,0 cm	2 × 6,0 cm	266,8 cm	50	46,0 cm	2 × 25,0 cm	500,0 cm	94	83,5 cm	2 × 43,5 cm
38,9 cm	7	9,5 cm		272,1 cm	51	47,0 cm		505,3 cm	95	84,5 cm	
44,2 cm	8	10,5 cm	2 × 7,0 cm	277,4 cm	52	48,0 cm	2 × 26,0 cm	510,6 cm	96	85,5 cm	2 × 44,5 cm
49,5 cm	9	11,5 cm		282,7 cm	53	48,5 cm		515,9 cm	97	86,0 cm	
54,8 cm	10	12,0 cm	2 × 8,0 cm	288,0 cm	54	49,5 cm	2 × 26,5 cm	521,2 cm	98	87,0 cm	2 × 45,5 cm
60,1 cm	11	13,0 cm		293,3 cm	55	50,5 cm		526,5 cm	99	88,0 cm	
65,4 cm	12	14,0 cm	2 × 9,0 cm	298,6 cm	56	51,5 cm	2 × 27,5 cm	531,8 cm	100	88,5 cm	2 × 46,0 cm
70,7 cm	13	14,5 cm		303,9 cm	57	52,0 cm		537,1 cm	101	89,5 cm	
76,0 cm	14	15,5 cm	2 × 9,5 cm	309,2 cm	58	53,0 cm	2 × 28,5 cm	542,4 cm	102	90,5 cm	2 × 47,0 cm
81,3 cm	15	16,5 cm		314,5 cm	59	54,0 cm		547,7 cm	103	91,0 cm	
86,6 cm	16	17,5 cm	2 × 10,5 cm	319,8 cm	60	54,5 cm	2 × 29,0 cm	553,0 cm	104	92,0 cm	2 × 48,0 cm
91,9 cm	17	18,0 cm		325,1 cm	61	55,5 cm		558,3 cm	105	93,0 cm	
97,2 cm	18	19,0 cm	2 × 11,5 cm	330,4 cm	62	56,5 cm	2 × 30,0 cm	563,6 cm	106	94,0 cm	2 × 48,5 cm
102,5 cm	19	20,0 cm		335,7 cm	63	57,0 cm		568,9 cm	107	94,5 cm	
107,8 cm	20	20,5 cm	2 × 12,0 cm	341,0 cm	64	58,0 cm	2 × 31,0 cm	574,2 cm	108	95,5 cm	2 × 49,5 cm
113,1 cm	21	21,5 cm		346,3 cm	65	59,0 cm		579,5 cm	109	96,5 cm	
118,4 cm	22	22,5 cm	2 × 13,0 cm	351,6 cm	66	60,0 cm	2 × 31,5 cm	584,8 cm	110	97,0 cm	2 × 50,5 cm
123,7 cm	23	23,0 cm		356,9 cm	67	60,5 cm		590,1 cm	111	98,0 cm	
129,0 cm	24	24,0 cm	2 × 14,0 cm	362,2 cm	68	61,5 cm	2 × 32,5 cm	595,4 cm	112	99,0 cm	2 × 51,5 cm
134,3 cm	25	25,0 cm		367,5 cm	69	62,5 cm		600,7 cm	113	99,5 cm	
139,6 cm	26	26,0 cm	2 × 14,5 cm	372,8 cm	70	63,0 cm	2 × 33,5 cm	606,0 cm	114	100,5 cm	2 × 52,0 cm
144,9 cm	27	26,5 cm		378,1 cm	71	64,0 cm		611,3 cm	115	101,5 cm	
150,2 cm	28	27,5 cm	2 × 15,5 cm	383,4 cm	72	65,0 cm	2 × 34,5 cm	616,6 cm	116	102,5 cm	2 × 53,0 cm
155,5 cm	29	28,5 cm		388,7 cm	73	65,5 cm		621,9 cm	117	103,0 cm	
160,8 cm	30	29,0 cm	2 × 16,5 cm	394,0 cm	74	66,5 cm	2 × 35,0 cm	627,2 cm	118	104,0 cm	2 × 54,0 cm
166,1 cm	31	30,0 cm		399,3 cm	75	67,5 cm		632,5 cm	119	105,0 cm	
171,4 cm	32	31,0 cm	2 × 17,5 cm	404,6 cm	76	68,5 cm	2 × 36,0 cm	637,8 cm	120	105,5 cm	2 × 54,5 cm
176,7 cm	33	31,5 cm		409,9 cm	77	69,0 cm		643,1 cm	121	106,5 cm	
182,0 cm	34	32,5 cm	2 × 18,0 cm	415,2 cm	78	70,0 cm	2 × 37,0 cm	648,4 cm	122	107,5 cm	2 × 55,5 cm
187,3 cm	35	33,5 cm		420,5 cm	79	71,0 cm		653,7 cm	123	108,0 cm	
192,6 cm	36	34,5 cm	2 × 19,0 cm	425,8 cm	80	71,5 cm	2 × 37,5 cm	659,0 cm	124	109,0 cm	2 × 56,5 cm
197,9 cm	37	35,0 cm		431,1 cm	81	72,5 cm		664,3 cm	125	110,0 cm	
203,2 cm	38	36,0 cm	2 × 20,0 cm	436,4 cm	82	73,5 cm	2 × 38,5 cm	669,6 cm	126	111,0 cm	2 × 57,0 cm
208,5 cm	39	37,0 cm		441,7 cm	83	74,0 cm		674,9 cm	127	111,5 cm	
213,8 cm	40	37,5 cm	2 × 20,5 cm	447,0 cm	84	75,0 cm	2 × 39,5 cm	680,2 cm	128	112,5 cm	2 × 58,0 cm
219,1 cm	41	38,5 cm		452,3 cm	85	76,0 cm		685,5 cm	129	113,5 cm	
224,4 cm	42	39,5 cm	2 × 21,5 cm	457,6 cm	86	77,0 cm	2 × 40,0 cm	690,8 cm	130	114,0 cm	2 × 59,0 cm
229,7 cm	43	40,0 cm		462,9 cm	87	77,5 cm		696,1 cm	131	115,0 cm	
235,0 cm	44	41,0 cm	2 × 22,5 cm	468,2 cm	88	78,5 cm	2 × 41,0 cm	700,0 cm	132	116,0 cm	2 × 60,0 cm
240,3 cm	45	42,0 cm		473,5 cm	89	79,5 cm					
245,6 cm	46	43,0 cm	2 × 23,0 cm	478,8 cm	90	80,0 cm	2 × 42,0 cm				

## Lamellenbreite 89 mm

		Behang						Behang			
		einteilig	zweiteilig			einteilig	zweiteilig				
bis Anlagenbreite	Lam.-anzahl	Paketbreite	Paketbreite	bis Anlagenbreite	Lam.-anzahl	Paketbreite	Paketbreite	bis Anlagenbreite	Lam.-anzahl	Paketbreite	Paketbreite
25,5 cm	3	7,5 cm		262,5 cm	33	33,0 cm		499,5 cm	63	58,5 cm	
33,4 cm	4	8,5 cm	2 × 6,5 cm	270,4 cm	34	34,0 cm	2 × 19,5 cm	507,4 cm	64	59,5 cm	2 × 32,0 cm
41,3 cm	5	9,0 cm		278,3 cm	35	34,5 cm		515,3 cm	65	60,0 cm	
49,2 cm	6	10,0 cm	2 × 7,5 cm	286,2 cm	36	35,5 cm	2 × 20,0 cm	523,2 cm	66	61,0 cm	2 × 33,0 cm
57,1 cm	7	11,0 cm		294,1 cm	37	36,5 cm		531,1 cm	67	62,0 cm	
65,0 cm	8	11,5 cm	2 × 8,5 cm	302,0 cm	38	37,0 cm	2 × 21,0 cm	539,0 cm	68	62,5 cm	2 × 34,0 cm
72,9 cm	9	12,5 cm		309,9 cm	39	38,0 cm		546,9 cm	69	63,5 cm	
80,8 cm	10	13,5 cm	2 × 9,0 cm	317,8 cm	40	39,0 cm	2 × 22,0 cm	554,8 cm	70	64,5 cm	2 × 34,5 cm
88,7 cm	11	14,0 cm		325,7 cm	41	39,5 cm		562,7 cm	71	65,0 cm	
96,6 cm	12	15,0 cm	2 × 10,0 cm	333,6 cm	42	40,5 cm	2 × 22,5 cm	570,6 cm	72	66,0 cm	2 × 35,5 cm
104,5 cm	13	16,0 cm		341,5 cm	43	41,5 cm		578,5 cm	73	67,0 cm	
112,4 cm	14	17,0 cm	2 × 11,0 cm	349,4 cm	44	42,5 cm	2 × 23,5 cm	586,4 cm	74	68,0 cm	2 × 36,5 cm
120,3 cm	15	17,5 cm		357,3 cm	45	43,0 cm		594,3 cm	75	68,5 cm	
128,2 cm	16	18,5 cm	2 × 11,5 cm	365,2 cm	46	44,0 cm	2 × 24,5 cm	602,2 cm	76	69,5 cm	2 × 37,0 cm
136,1 cm	17	19,5 cm		373,1 cm	47	45,0 cm		610,1 cm	77	70,5 cm	
144,0 cm	18	20,0 cm	2 × 12,5 cm	381,0 cm	48	45,5 cm	2 × 25,5 cm	618,0 cm	78	71,0 cm	2 × 38,0 cm
151,9 cm	19	21,0 cm		388,9 cm	49	46,5 cm		625,9 cm	79	72,0 cm	
159,8 cm	20	22,0 cm	2 × 13,5 cm	396,8 cm	50	47,5 cm	2 × 26,0 cm	633,8 cm	80	73,0 cm	2 × 39,0 cm
167,7 cm	21	22,5 cm		404,7 cm	51	48,0 cm		641,7 cm	81	73,5 cm	
175,6 cm	22	23,5 cm	2 × 14,0 cm	412,6 cm	52	49,0 cm	2 × 27,0 cm	649,6 cm	82	74,5 cm	2 × 39,5 cm
183,5 cm	23	24,5 cm		420,5 cm	53	50,0 cm		657,5 cm	83	75,5 cm	
191,4 cm	24	25,5 cm	2 × 15,0 cm	428,4 cm	54	51,0 cm	2 × 28,0 cm	665,4 cm	84	76,5 cm	2 × 40,5 cm
199,3 cm	25	26,0 cm		436,3 cm	55	51,5 cm		673,3 cm	85	77,0 cm	
207,2 cm	26	27,0 cm	2 × 16,0 cm	444,2 cm	56	52,5 cm	2 × 28,5 cm	681,2 cm	86	78,0 cm	2 × 41,5 cm
215,1 cm	27	28,0 cm		452,1 cm	57	53,5 cm		689,1 cm	87	79,0 cm	
223,0 cm	28	28,5 cm	2 × 17,0 cm	460,0 cm	58	54,0 cm	2 × 29,5 cm	697,0 cm	88	79,5 cm	2 × 42,5 cm
230,9 cm	29	29,5 cm		467,9 cm	59	55,0 cm		700,0 cm	89	80,5 cm	
238,8 cm	30	30,5 cm	2 × 17,5 cm	475,8 cm	60	56,0 cm	2 × 30,5 cm	700,0 cm	90	81,0 cm	2 × 43,0 cm
246,7 cm	31	31,0 cm		483,7 cm	61	56,5 cm					
254,6 cm	32	32,0 cm	2 × 18,5 cm	491,6 cm	62	57,5 cm	2 × 31,0 cm				

## Lamellenbreite 250 mm

		Behang						Behang			
		einteilig	zweiteilig			einteilig	zweiteilig				
bis Anlagenbreite	Lam.-anzahl	Paketbreite	Paketbreite	bis Anlagenbreite	Lam.-anzahl	Paketbreite	Paketbreite	bis Anlagenbreite	Lam.-anzahl	Paketbreite	Paketbreite
25,8 cm	1	13,4 cm		255,8 cm	11	30,4 cm		485,8 cm	21	47,4 cm	
48,8 cm	2	15,1 cm	2 × 13,4 cm	278,8 cm	12	32,1 cm	2 × 21,9 cm	508,8 cm	22	49,1 cm	2 × 30,4 cm
71,8 cm	3	16,8 cm		301,8 cm	13	33,8 cm		531,8 cm	23	50,8 cm	
94,8 cm	4	18,5 cm	2 × 15,1 cm	324,8 cm	14	35,5 cm	2 × 23,6 cm	554,8 cm	24	52,5 cm	2 × 32,1 cm
117,8 cm	5	20,2 cm		347,8 cm	15	37,2 cm		577,8 cm	25	54,2 cm	
140,8 cm	6	21,9 cm	2 × 16,8 cm	370,8 cm	16	38,9 cm	2 × 25,3 cm	600,8 cm	26	55,9 cm	2 × 33,8 cm
163,8 cm	7	23,6 cm		393,8 cm	17	40,6 cm		623,8 cm	27	57,6 cm	
186,8 cm	8	25,3 cm	2 × 18,5 cm	416,8 cm	18	42,3 cm	2 × 27,0 cm	646,8 cm	28	59,3 cm	2 × 35,5 cm
209,8 cm	9	27,0 cm		439,8 cm	19	44,0 cm		669,8 cm	29	61,0 cm	
232,8 cm	10	28,7 cm	2 × 20,2 cm	462,8 cm	20	45,7 cm	2 × 28,7 cm	692,8 cm	30	62,7 cm	2 × 37,2 cm

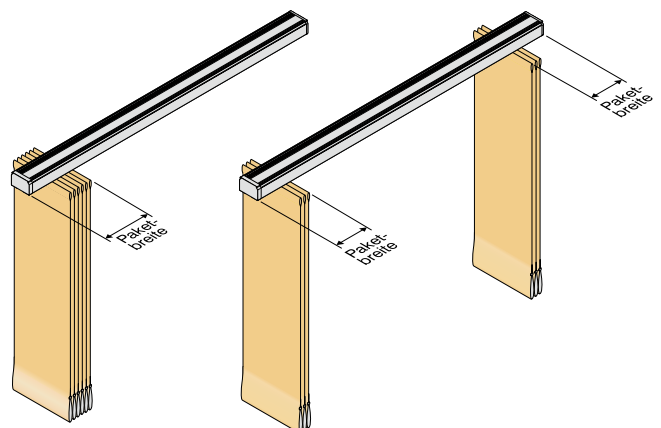

# Design-Lamellen

burano cubes 3D / burano cubes uni / nizza cubes

## Allgemeine Infos:

Der mittlere Farbton (Grundton) bei burano cubes 3D entspricht dem RAL-Ton und wird je nach Ausrichtung im Lamellenmuster heller bzw. dunkler.

Die Lamellen sind einseitig bedruckt und haben eine weiße Rückseite.

Eine Fertigung der Lamellen erfolgt stets mit Beschwerungsplatte und Verbindungskette.

Die Lamellenbreite beträgt max. 250 mm, die Technik ist 127 mm (MK oder ZWK).

Bei Rapportgenauer Bestellhöhe (siehe Tabelle) wird die Lamelle mit einem Lamellenabschluss von 65 mm geliefert.

Aufpreise (auf Standard 127 mm Anlagen), siehe Karte LV-HO.

Hier finden Sie die digitalen Scans der 30 RAL Farben!



Geringe Abweichungen in Farbe und Struktur können nicht ausgeschlossen werden und berechtigen nicht zur Reklamation!

## Aufmaß / Lieferung nach Rapport

Anlagenhöhe nach Rapportgenauer Fertigung inkl. 65 mm Beschwerung

Anzahl der Rapporte	Anlagenhöhe in mm	Lamellenhöhe in mm
4	993	959
5	1210	1176
6	1427	1393
7	1644	1610
8	1861	1827
9	2078	2044
10	2295	2261
11	2512	2478
12	2729	2695
13	2946	2912
14	3163	3129
15	3380	3346

## Abmessungen und Rapportgröße

Rapportgenaue Anlagenhöhe inkl. Standardabschluss 65 mm (inkl. Beschwerungsplatte)

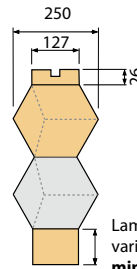

Lamellenabschluss = variabel je nach Anlagenhöhe  
min. 65 mm / max. 281 mm



**Bitte geben Sie neben den üblichen Angaben zur Bestellung unbedingt Stoffnummer und RAL Farbe sowie den Behangabschluss an.**

## Auswahl seitlicher Abschlüsse

**Wählen Sie aus zwei unterschiedlichen Abschlussvarianten.**

Die äußeren Lamellen haben einen geraden Abschluss (Standard) auf Wunsch können die Lamellen auch in der cubes-Form gefertigt werden (nicht bei Nischen- und Wand/Wand-Montage).

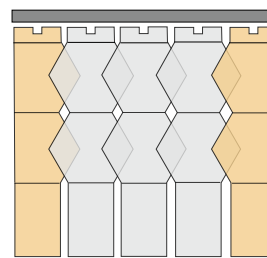

I Gerader Abschluss (Standard)

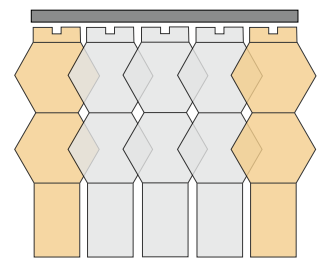

II Cubes Abschluss (nicht für Wand- zu Wandmontage geeignet)

## Aufmaß / Lieferung - ohne Rapportbeachtung

Berechnung zum variablen Lamellenabschluss bei abweichender Anlagenhöhe zum Rapport.

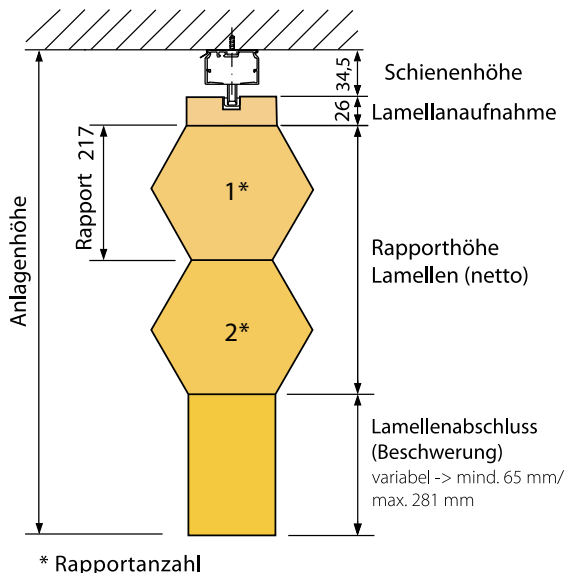

### BERECHNUNG ZUM VARIABLEN LAMELLENABSCHLUSS (ABWEICHENDE RAPPORTHÖHE)

$$\begin{aligned}
 &\text{Anlagenhöhe} && 1500 \text{ mm} \\
 &- 34 \text{ mm (Schienenhöhe)} && - 34 \text{ mm} \\
 &- 26 \text{ mm Lamellenaufnahme} && - 26 \text{ mm} \\
 &- 65 \text{ mm (Mindesthöhe Lamellenabschluss)} && - 65 \text{ mm} \\
 &= \text{Rapporthöhe Lamelle (Netto)} && = 1375 \text{ mm} \\
 & \text{---} && \text{---} \\
 &(\text{Rapporthöhe Lamelle} && 1375 \text{ mm} \\
 &- \text{Rapportanzahl (ganze Anzahl beachten)}) && - ( 6 \\
 &\times \text{Rapporthöhe (217 mm)} && \times 217 \text{ mm}) \\
 &= \text{Differenzwert} && = 73 \text{ mm} \\
 & \text{---} && \text{---} \\
 &\text{Differenzwert} && 73 \text{ mm} \\
 &+ 65 \text{ mm (Mindesthöhe Lamellenabschluss)} && + 65 \text{ mm} \\
 &= \text{variabler Lamellenabschluss} && = 138 \text{ mm} \\
 & \text{---} && \text{---}
 \end{aligned}$$

### BERECHNUNGS- BEISPIEL

$$\begin{aligned}
 &1500 \text{ mm} \\
 &- 34 \text{ mm} \\
 &- 26 \text{ mm} \\
 &- 65 \text{ mm} \\
 &= 1375 \text{ mm} \\
 & \text{---} \\
 &1375 \text{ mm} \\
 &- ( 6 \\
 &\times 217 \text{ mm}) \\
 &= 73 \text{ mm} \\
 & \text{---} \\
 &73 \text{ mm} \\
 &+ 65 \text{ mm} \\
 &= 138 \text{ mm} \\
 & \text{---}
 \end{aligned}$$

# Einzelteile

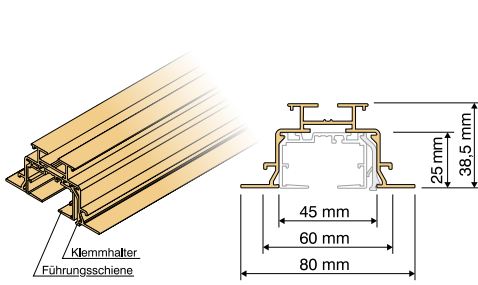

**Einbauprofil**  
(Klemmhalter gesondert bestellen)

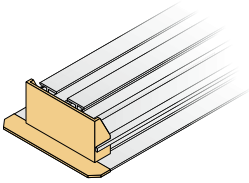

**Endkappe für Einbauprofil**

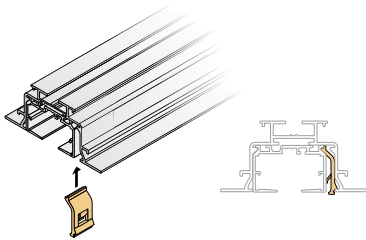

**Klemmhalter**

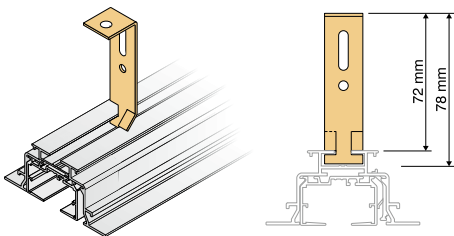

**Einbauprofilhalter**

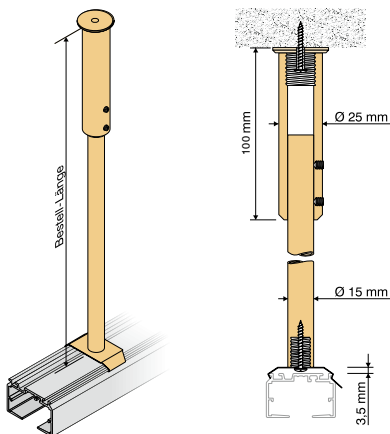

**Abhänger mit Halteclip Bestellhinweis:**  
Bitte Art.-Nummer und Bestelllänge angeben

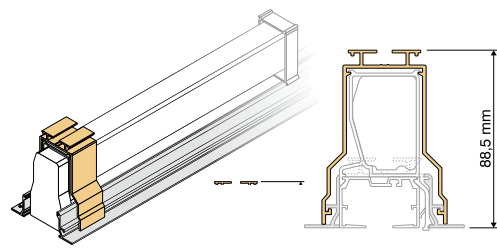

**Motorhalter für Einbauprofil**  
für verdeckten Einbau der Führungsschiene mit  
obenliegendem Motor, Einbauprofil muss für Motor  
und Zusatzmodule ausgeklinkt werden

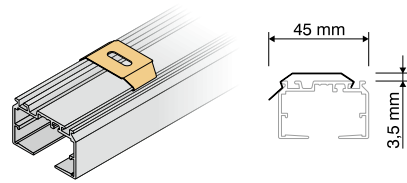

**Monomatic-Halteclip gekröpft mit Langloch**  
Standard  
Montageset mit Schraube und Dübel

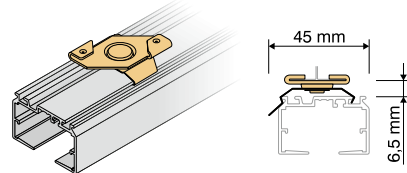

**Monomatic-Schnellmontageclip**  
mit Halteclip gekröpft  
für T-Profil 24–26 mm Montageset

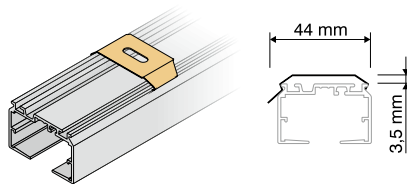

**Halteclip gekröpft mit Langloch**

**Montageset mit Schraube und Dübel**

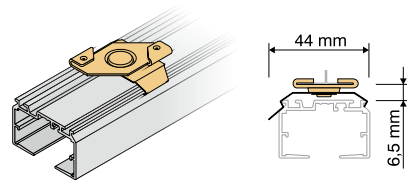

**Schnellmontageclip mit Halteclip gekröpft**  
für T-Profil 24–26 mm

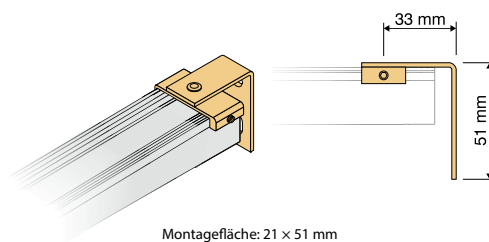

**Wandwinkel für Nischenmontage\***  
\* Abzug für Schienenbreite von 4 mm pro Seite  
beachten

Winkel für gerade Anlagen

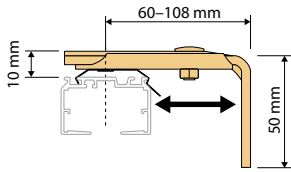

Montagefläche: 20 x 50 mm

**Monomatic-Wandwinkel 60-108**

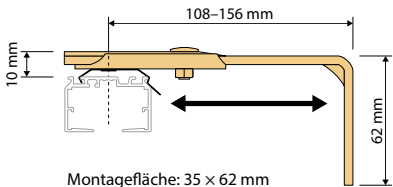

Montagefläche: 35 x 62 mm

**Monomatic-Wandwinkel 108-156**

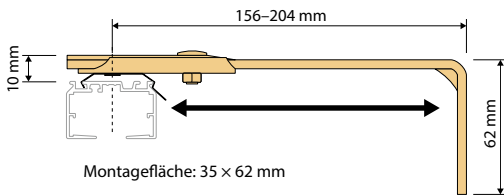

Montagefläche: 35 x 62 mm

**Monomatic-Wandwinkel 156-204**

Winkel für gebogene Anlagen

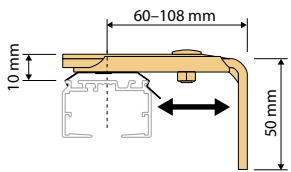

Montagefläche: 20 x 50 mm

**Wandwinkel 60-108**

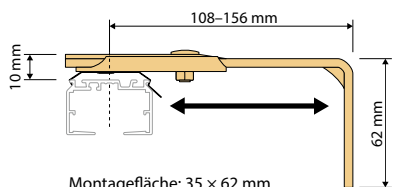

Montagefläche: 35 x 62 mm

**Wandwinkel 108-156**

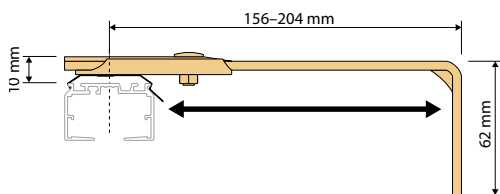

Montagefläche: 35 x 62 mm

**Wandwinkel 156-204**

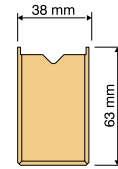
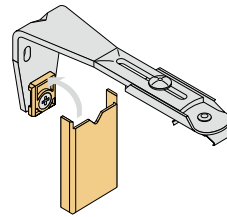

**Abdeckkappe »groß«**  
für Wandwinkel 108-156 mm  
für Wandwinkel 156-204 mm

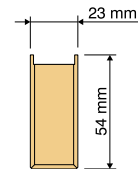
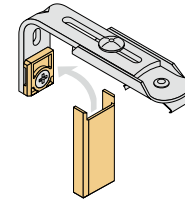

**Abdeckkappe »klein«**  
für Wandwinkel 60-108 mm

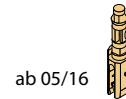
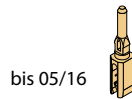

**Lamellenhaken**



**Monomatic-Lamellenhaken**

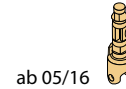
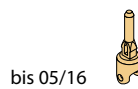

**Aufnahme für Slope-Lamellenhaken**



**Plafond-Lamellenhaken**  
gefedert

## Einzelteile

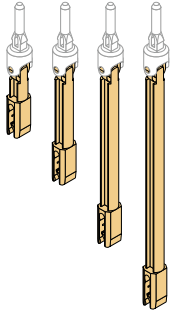

## Slope-Lamellenhaken

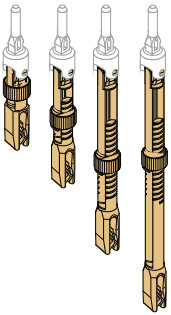

### Verstellbereich

Haken 26 mm + 4 mm  
 Haken 43 mm +/- 5 mm  
 Haken 68 mm +/- 13 mm  
 Haken 93 mm +/- 13 mm

## Slope-Lamellenhaken verstellbar

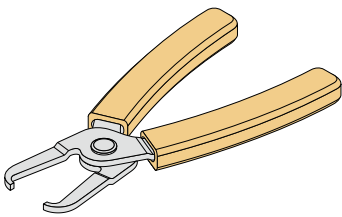

## Reparaturzange für Lamellenhaken

zum Entfernen defekter Lamellenhaken erforderlich

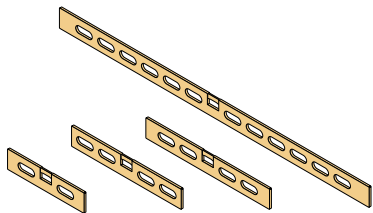

## Lamellenhalter

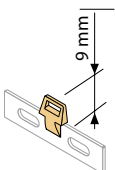

## Verlängerungsclip für Lamellenhalter

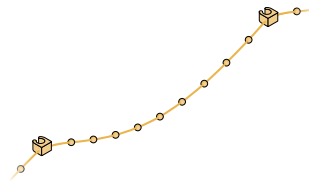

## Verbindungskette

für Lamellen mit Beschwerungsplatten  
 Rolle komplett: 6000 Clips



## Metall-Verbindungskette

für Lamellen mit Beschwerungsplatten

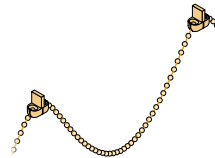

## Metall-Verbindungskette für Aluminium-Lamellen

Lamelle muss Stanzloch 6 x 10 mm enthalten  
 Verbindung erfolgt in der Mitte, pro Lamelle wird nur ein Clip benötigt

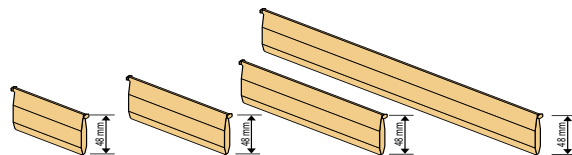

## Beschwerungsplatte

ohne Ösen für freihängende Lamellen

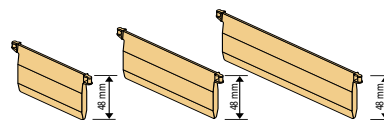

## Beschwerungsplatte

mit Ösen für Verbindungskette

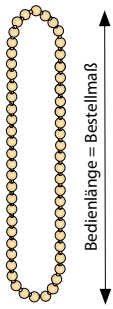

**Endlos-Bedienkette 4,5 x 6**

Bitte Artikelnummer und Bedienlänge angeben.  
Bedienlänge von 60 cm bis 600 cm

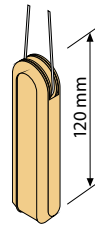

**Schnurbeschwerer neutral**

136 Gramm

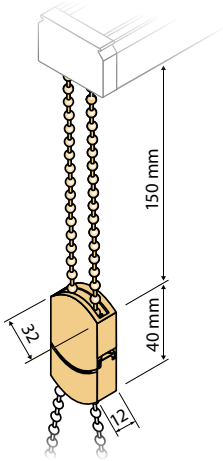

**Kettenabreißsystem**

Bedienlänge: ab 60 cm alle 20 cm möglich

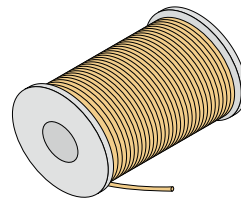

**Zugschnur 2 mm**

Abgabe max. 25 m lose oder gesamte Rolle 1000 m

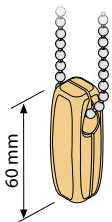

**Kettenbeschwerer**



**Schleuderstab**

Zwischenlängen zum nächsthöheren Staffelpreis.  
Bitte Artikelnummer und Länge angeben. (max. empfohlene Bedienlänge 150 cm).



**Kettensicherungsset**



**Wendestab**

Zwischenlängen zum nächsthöheren Staffelpreis.  
Bitte Artikelnummer und Länge angeben (max. 300 cm).

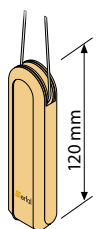

**Schnurbeschwerer »erfal«**

Standard, 136 Gramm



**Kettenverbinder**





## Einzelbedienung

Prinzipschaltbild

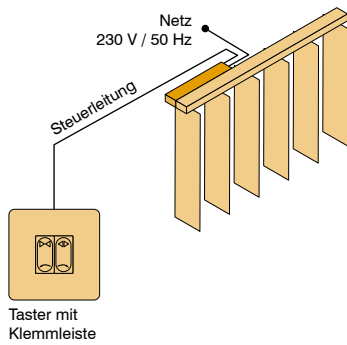

Anschlussplan

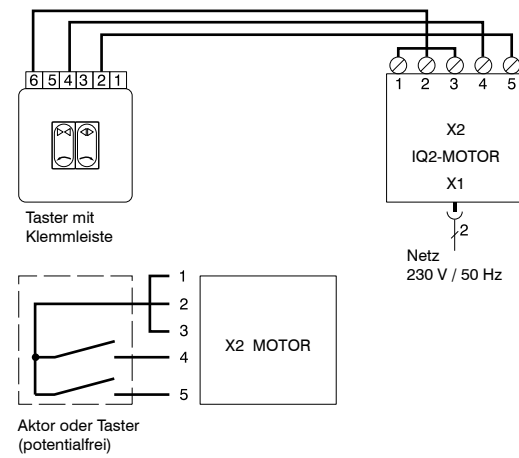

## Gruppenbedienung

Prinzipschaltbild

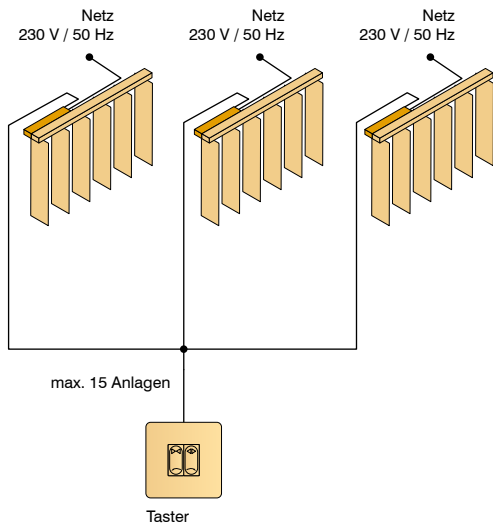

Anschlussplan

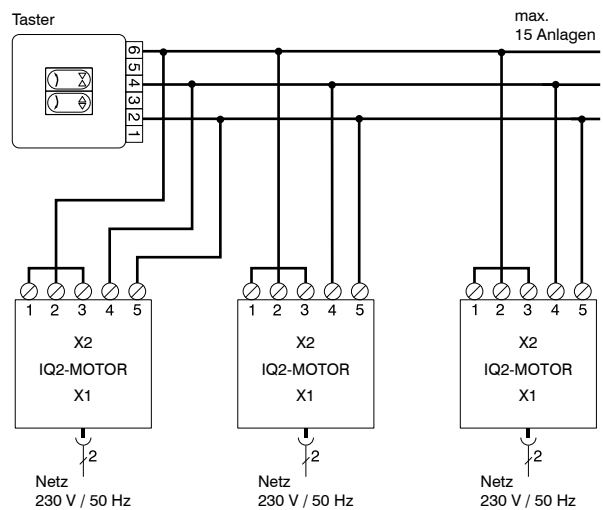

## Funkbedienung

Prinzipschaltbild

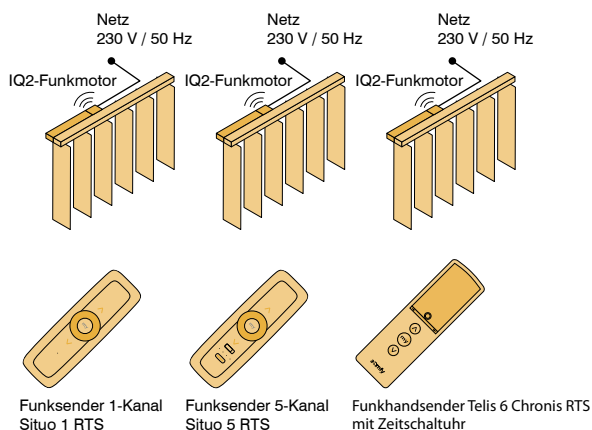

Anschlussplan

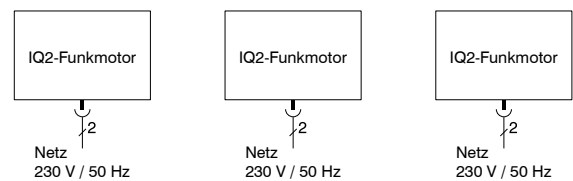

## Einzelbedienung Taster 230 V Modul

Prinzipschaltbild

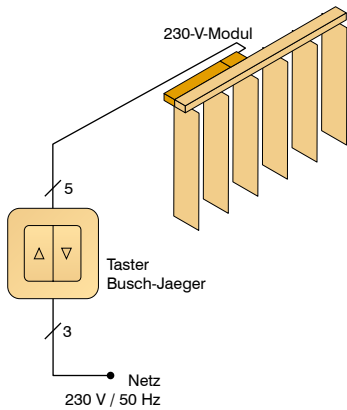

Anschlussplan

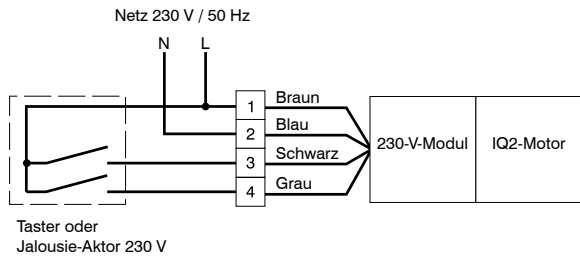
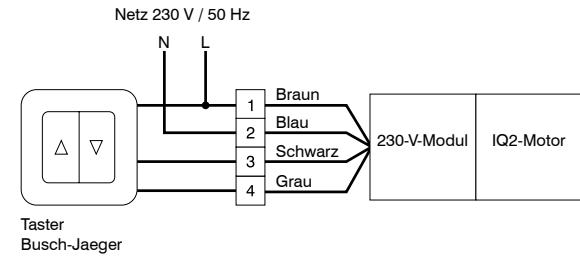

## Gruppenbedienung Taster 230 V Modul

Prinzipschaltbild

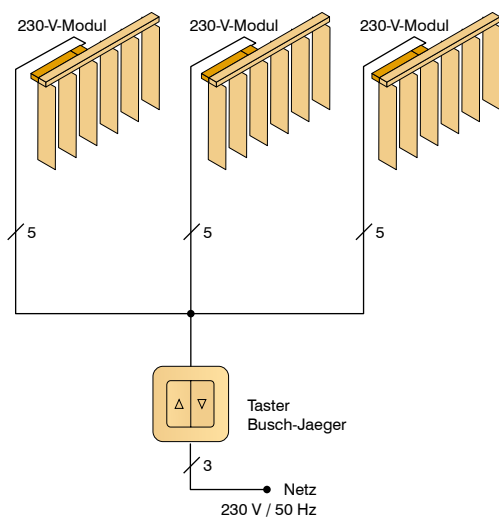

Anschlussplan

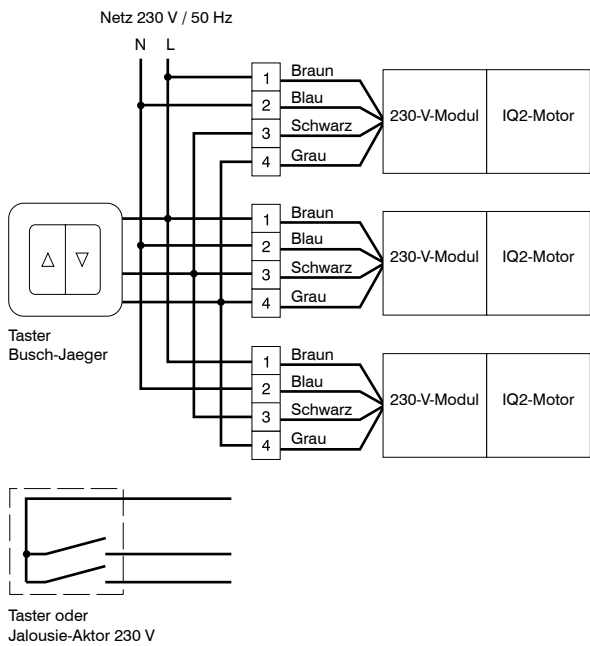

## Bedienung Plafond IQ2-Motor

Prinzipschaltbild

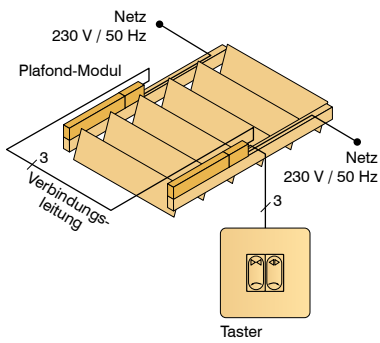

Anschlussplan

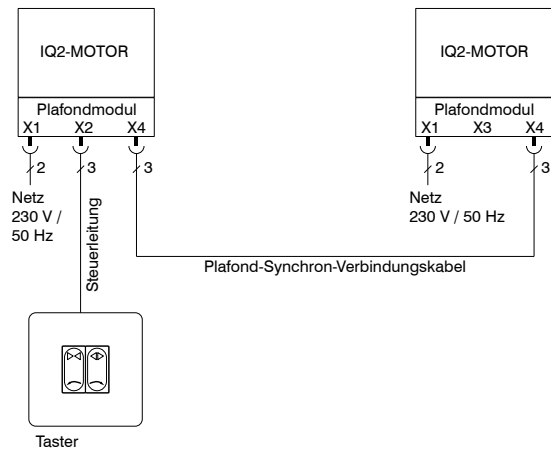

## Monomotor 24 V

Prinzipschaltbild

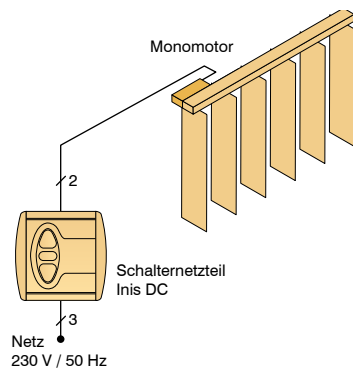

Anschlussplan

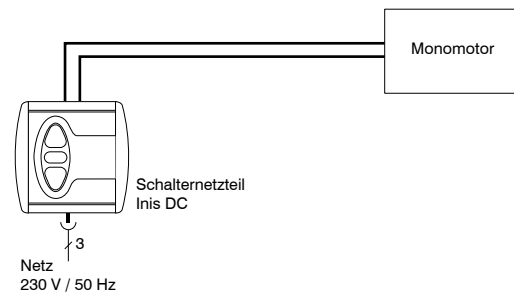

## Monomotor 24 V mit integriertem Funk

Prinzipschaltbild

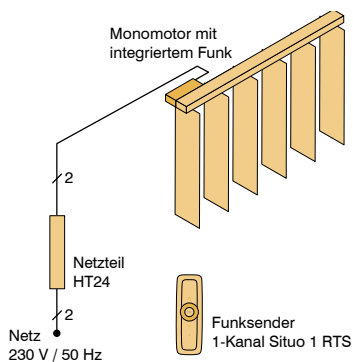

Anschlussplan

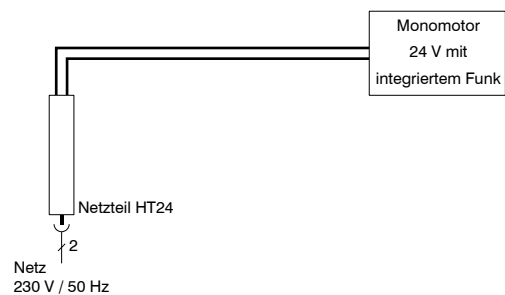

## Elektrozubehör für IQ2-Motor

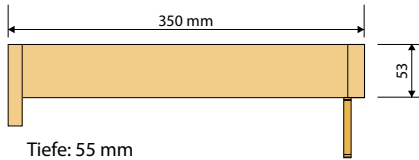

### IQ2-Motor 230 V

180–264 V AC 50 / 60 Hz, max. 0,35 A bei 180 V AC  
Steuerspannung = Kleinspannung  
Verfahrgeschwindigkeit: 6 m/min

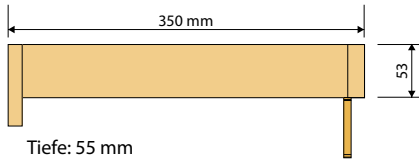

### IQ2-Motor 230 V mit integriertem Funk

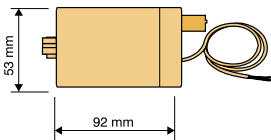

### IQ2-Motor Schaltmodul 230 V

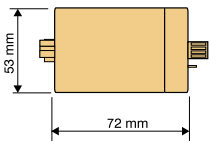

### IQ2-Motor Plafondmodul

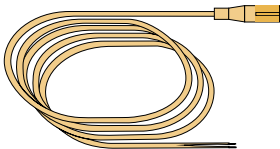

### Netzzuleitung ohne Eurostecker

Spannungsversorgung 230 V für IQ2-Motor

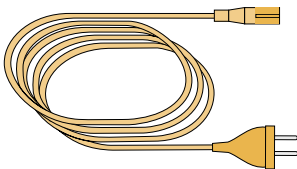

### Netzzuleitung mit Eurostecker

Spannungsversorgung 230 V für IQ2-Motor

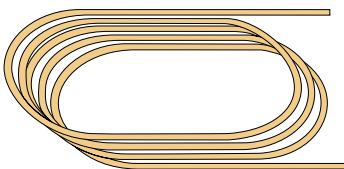

### Steuerkabel

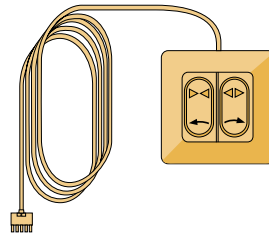

### Inbetriebnahme-Set

Taster mit Klemmleiste,  
Steuerkabel 2 m  
und Phoenix-Stecker fünfpolig

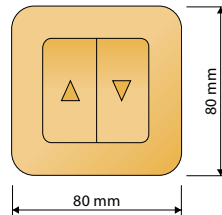

### Taster Busch-Jaeger

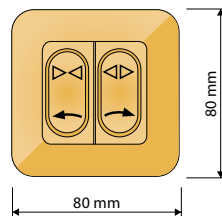

### Taster Klemmleiste

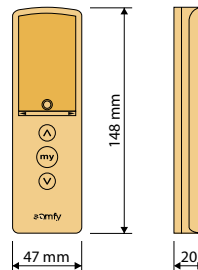

### Funkhandsender 6-Kanal Telis 6 RTS mit Wandhalterung

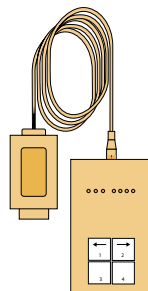

### LV-Programmiertool für IQ2-Motor

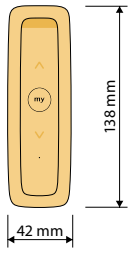

**Funkhandsender 1-Kanal Situo 1 RTS Pure II**  
mit Wandhalterung

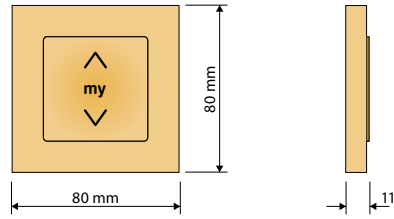

**Funk-Wandsender 1-Kanal Smooove 1 RTS**

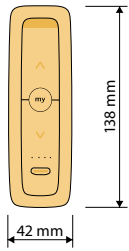

**Funkhandsender 5-Kanal Situo 5 RTS Pure II**  
mit Wandhalterung

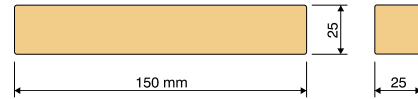

**Funkempfänger Modul DC RTS**  
( max. 2 Monomotore )

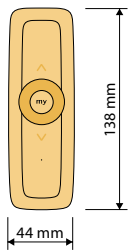

**Funkhandsender 1-Kanal Stellrad Situo 1 Variation RTS Pure II**  
mit Wandhalterung

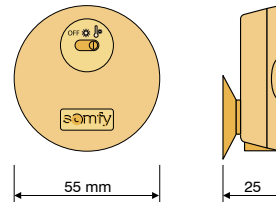

**Funk-, Licht- und Temperatursensor Thermosunis Indoor RTS**

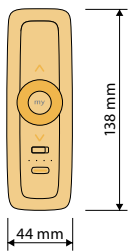

**Funkhandsender 5-Kanal Stellrad Situo 5 Variation RTS Pure II**  
mit Wandhalterung

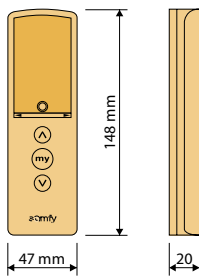

**Funkhandsender 6-Kanal Telis 6 Chronis RTS**  
mit Wandhalterung

**Funkhandsender 16-Kanal Telis 16 RTS**  
mit Wandhalterung

## Elektrozubehör 24 V für Monomotor

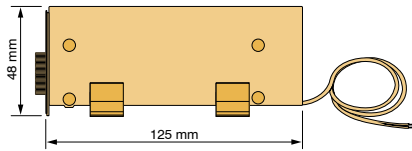

**Monomotor 24 V**  
Ansteuerung 24 V  
Verfahrgeschwindigkeit: 3 m/min

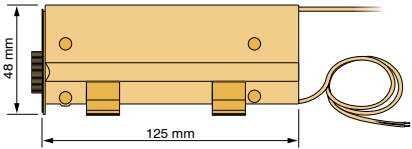

**Monomotor 24 V**  
mit integriertem Funk

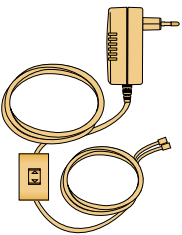

**Inbetriebnahmekabel für 24 V**  
Steckernetzteil Tastschalter mit Wago-Klemmen

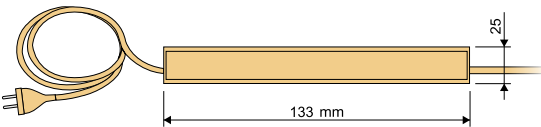

**Netzteil mit Stecker HT 24**  
max. 2 Monomotoren, Tiefe des Netzteils 12 mm

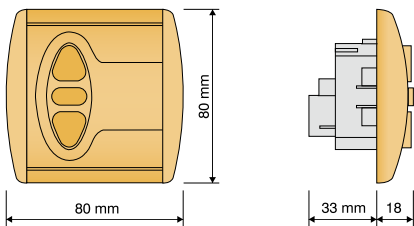

**Schalternetzteil Inis DC**  
max. 2 Monomotoren

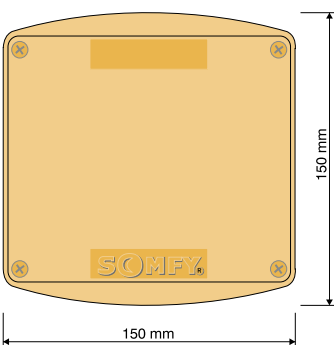

**Gruppen-Funkempfänger**  
mit Netzteil Power 2,5 DC RTS  
max. 5 Monomotoren

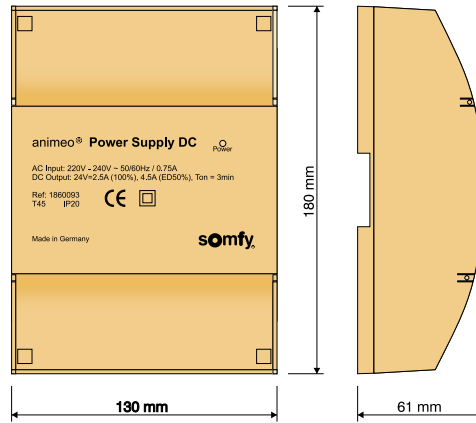

**Gruppennetzteil Power 4,5 DC**  
max. 9 Monomotoren, für Hutschiene montage  
geeignet

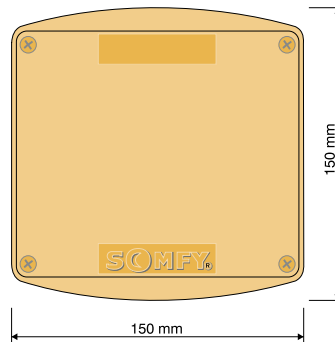

**Gruppen-Funkempfänger**  
mit Netzteil Power 2,5 DC RTS  
max. 5 Monomotoren