

Basic Line

Modellbezeichnung | Type omschrijving | Type description | Description de produit

Bedienung | Bedieningswijze | Operation | Opération

Seitenzahl | Pagina | Page | Page

ZW16, ZW25

Zugschnur, Wendestab

Trekkoord, tuimelstang
Pull cord, turning rod
Cordon de tirage, tige d'orientation

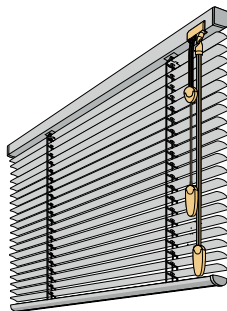

KV16, KV25

Kette

Ketting
Chain
Chainette

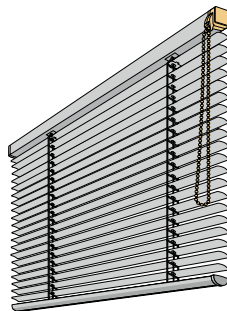

MO16, MO25

Motor

Motor
Motor
Moteur

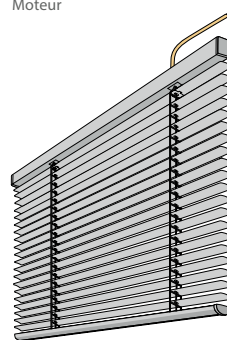

VZW16, VZW25

Verbundfenster, Zugschnur, Wendestab

Trekkoord, tuimelstang dubbelraam
Pull cord, turning rod (for coupled windows)
Cordon, tige d'orientation fenêtre à double vitrage

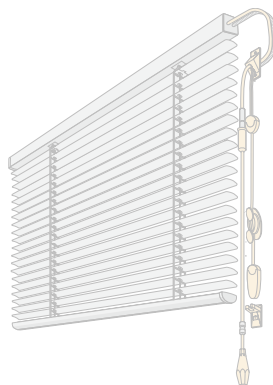

VNW16, VNW25

Verbundfenster Wendeknopf (nur wenden)

Tuimelknop dubbelraam
Turning button (for coupled windows)
Molette d'orientation fenêtre à double vitrage

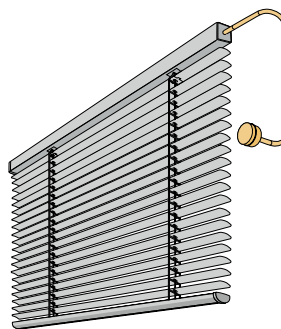

Slope Line

Modellbezeichnung | Omschrijving | Type description | Description de produit

Bedienung | Bedieningswijze | Operation | Opération

Seitenzahl | Pagina | Page | Page

SZW16, SZW25

Zugschnur, Wendestab

Trekkoord, tuimelstang
Pull cord, turning rod
Cordon de tirage, tige d'orientation

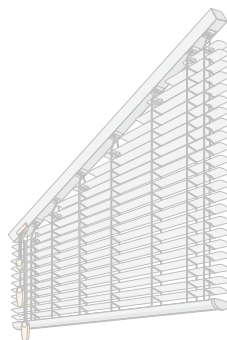

MegaView

Modellbezeichnung | Type omschrijving | Type description | Description de produit

Bedienung | Bedieningswijze | Operation | Opération

Seitenzahl | Pagina | Page | Page

MEZ25

Zugschnur, Wendestab

Trekkoord, tuimelstang
Pull cord, turning rod
Cordon de tirage, tige d'orientation

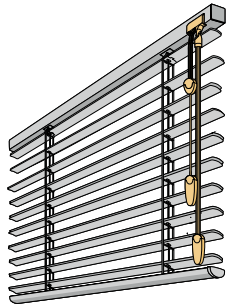

MEK25

Kette

Ketting
Chain
Chainette

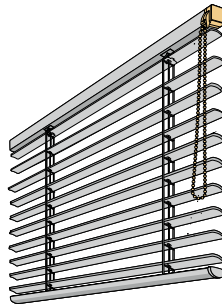

MEM25

Motor

Motor
Motor
Moteur

ACCU

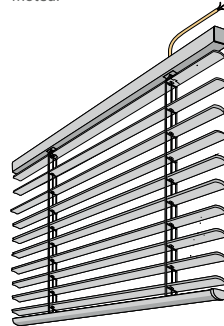

Iso Line

Modellbezeichnung | Omschrijving | Type description | Description de produit

Bedienung | Bedieningswijze | Operation | Opération

Seitenzahl | Pagina | Page | Page

IK16, IK25

Kette

Ketting
Chain
Chainette

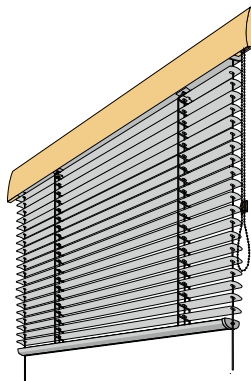

Sky Line

Modellbezeichnung | Omschrijving | Type description | Description de produit

Bedienung | Bedieningswijze | Operation | Opération

Seitenzahl | Pagina | Page | Page

DF25, DF35

Unterprofilbedienug, Wendeknopf

Vrij verschuifbare onderlat, tuimelknop
Bottom profile operation, turning button
Manipulation du profil inférieur, molette d'orientation

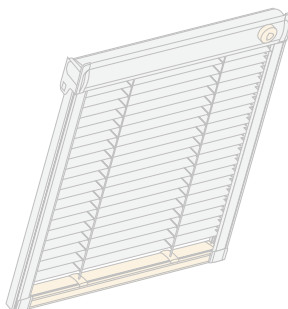

Flexx Line

Modellbezeichnung | Type omschrijving | Type description | Description de produit

Bedienung | Bedieningswijze | Operation | Opération

Seitenzahl | Pagina | Page | Page

F116, F216

Frei verschiebbar, Wendeknopf

Vrij verschuifbare bovenbak en onderlat, tuimelknop
Free moveable, turning button
Déplacé librement, molette d'orientation sur profil supérieur

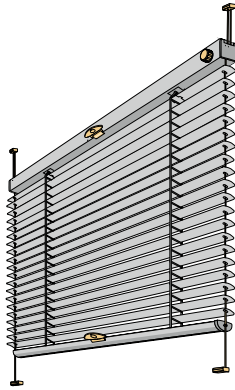

F125, F225

Frei verschiebbar, Wendeknopf

Vrij verschuifbare bovenbak en onderlat, tuimelknop
Free moveable, turning button
Déplacé librement, molette d'orientation sur profil supérieur

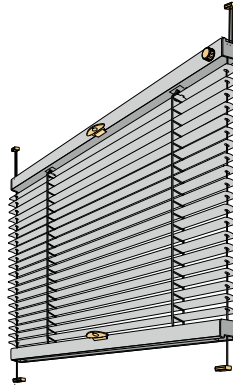

F316, F325

Frei verschiebbares Unterprofil, Wendeknopf

Vrij verschuifbare onderlat, tuimelknop
Free moveable bottom profile, turning button
Profil inférieur à déplacement libre, molette d'orientation sur profil supérieur

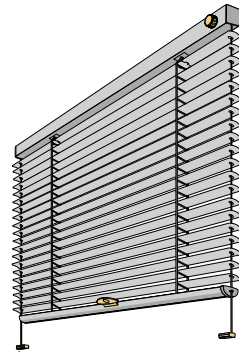

Flexx Line Plus

Modellbezeichnung | Omschrijving | Type description | Description de produit

Bedienung | Bedieningswijze | Operation | Opération

Seitenzahl | Pagina | Page | Page

F425

Ober-, Unterprofilbedienung

Vrij verschuifbare bovenbak en onderlat, tuimelschuifknop
Top, bottom profile operation
Manipulation par poignées sur les profils supérieur et inférieur

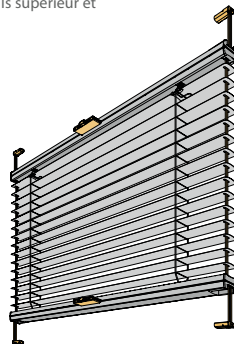

Maxi Line Plus

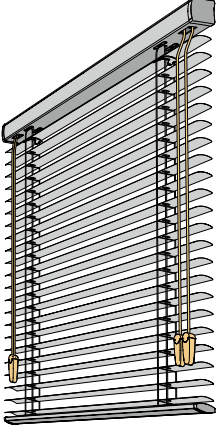
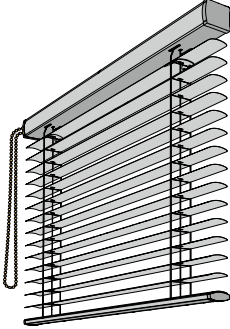
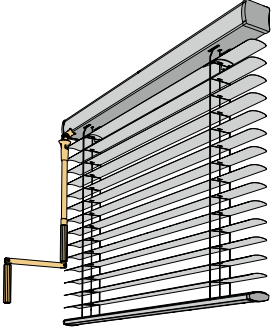
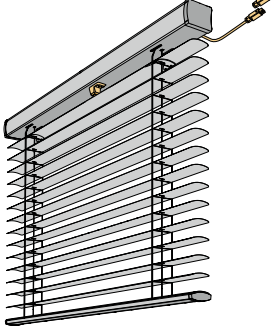
Modellbezeichnung Type omschrijving Type description Description de produit Bedienung Bedieningswijze Operation Opération Seitenzahl Pagina Page Page			
MZW35, MZW50 Zugschnur / Wendeschnur Trekkoord / tuimelkoord Pull cord / turning cord Cordon de tirage / cordon d'orientation	MKE35, MKE50 Kette Ketting Chain Chainette	MKU35, MKU50 Kurbel Slingerstang Crank Manivelle	MMO35, MMO50 Motor Motor Motor Moteur
			

Maxi Line Plus Holz

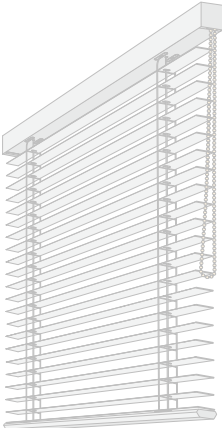
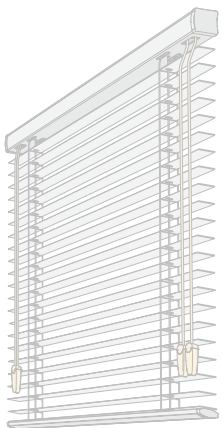
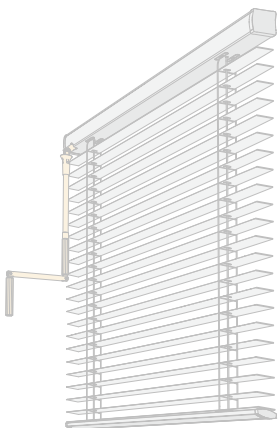
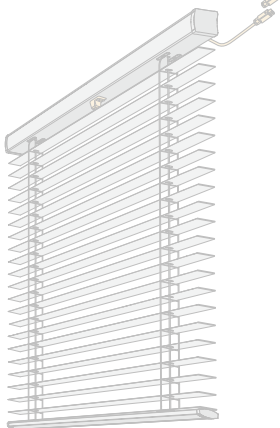
Modellbezeichnung Omschrijving Type description Description de produit Bedienung Bedieningswijze Operation Opération Seitenzahl Pagina Page Page			
MKE50 HB Kette Ketting Chain Chainette	MZW50 H Zugschnur / Wendeschnur Trekkoord / tuimelkoord Pull cord / turning cord Cordon de tirage / cordon d'orientation	MKU50 H Kurbel Slingerstang Crank Manivelle	MMO50 H Motor Motor Motor Moteur
			

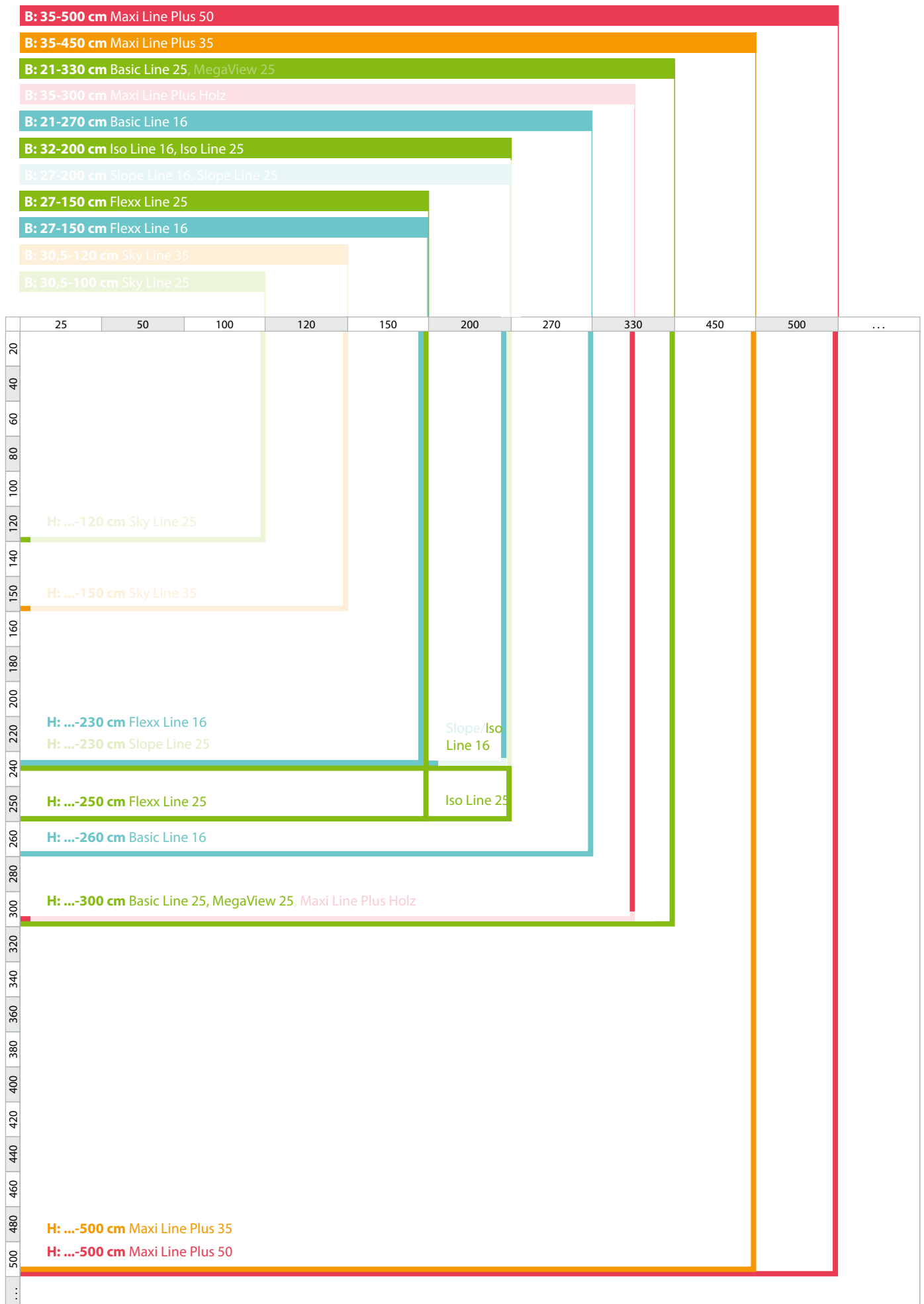

* größenangaben- und bedienabhängig | * afhankelijk van grootte en bedieningswijze | * depending on the size and operating type | * dépendant des dimensions et du type de manipulation

Typenübersicht

TYP TYPE		GRÖSSENBEREICH* MAATVOERING* SIZE RANGES* GAMMES DE TAILLES*			BEDIENUNG* BEDIENINGSWIJZE* OPERATION* OPÉRATION*						PENDELS. ZUGEL. CORD GUIDING CÂBLE À GUIDAGE		BEFESTIGUNG MONTAGE FIXATION					
Lamellenbreiten Lamelbreedte Slat width Largeur de lamelle	Modellbezeichnung Omschrijving Type description Description de produit	Breite in cm Breedte in cm Type description in cm Description de produit en cm	Höhe in cm Hoogte in cm Height in cm Hauteur en cm	max. Fläche in m ² Max oppervlakte in m ² Max. surface in m ² Surface max. en m ²	Zugschnur / Wendestab oder -schnur* Trekkoord / tuimastak of -scharst Pull cord / running rod or -cord* Cordon de tirage / tige d'orientation ou -cordon*	Wendeknopf / Unterprofilbedienung Tuimelknop / onderprofielbediening Turning button / bottom profile operation Molette d'orientation / manipulation par poignée sur profil inférieur	Ober-, Unterprofilbedienung / Wendeknopf Vrijverschuibbare boven- / onder- / tuimelknop Top, bottom profile operation / turning button Manipulation par poignées sur des profils supérieur et inférieur / molette d'orientation sur profil supérieur	Kurbel Slingerstang Crank Manivelle	Kette Ketting Chain Chainette	Motor 24 V Moteur 24 V	Motor 230 V Moteur 230 V	Akku Motor Accumoteur Batterie-operated motor Moteur à l'accumulateur	Ohne Pendelsicherung Zonder zijgeleiding Without cord guiding Sans câble à guidage	Mit Pendelsicherung Met zijgeleiding With cord guiding Avec câble à guidage	Verspannt Ingespannen Tensioned Tendu	Schrauben Schroeven Screws Vis	Kleben Plakaten Glued Collé	Klemmen Klemmen Clamped Serré
	Basic Line ZW16	21 - 270	... - 260	6	•								•	•		•	•	•
	Basic Line VZW16	21 - 270	... - 260	6	•								•	•		•	•	•
16 mm	Basic Line KV16	32 - 270	... - 260	6					•				•	•		•	•	•
	Basic Line MO16	65 - 270	... - 260	5						•		•	•	•		•	•	•
	Slope Line SZW16	27 - 200	... - 230	3,8	•								•	•		•	•	•
	Iso Line IK16	38 - 200	... - 230	3					•					•		•	•	•
	Flexx Line F316	27 - 120	... - 230	2		•								•		•	•	•
	Flexx Line F116, F216	27 - 150	... - 230	2			•							•		•	•	•
	Basic Line ZW25	21 - 330	... - 300	6	•								•	•		•	•	•
	Basic Line VZW25	21 - 330	... - 300	6	•					•			•	•		•	•	•
	Basic Line KV25	32 - 330	... - 300	6					•				•	•		•	•	•
	Basic Line MO25	65 - 330	... - 300	5						•		•	•	•		•	•	•
	Slope Line SZW25	27 - 200	... - 230	3,8	•								•	•		•	•	•
25 mm	Iso Line IK25	38 - 200	... - 250	3					•					•		•	•	•
	Flexx Line F325	27 - 120	... - 250	2		•								•		•	•	•
	Flexx Line F125, F225	27 - 150	... - 250	2			•							•		•	•	•
	Flexx Line Plus F425	27 - 150	... - 250	2			•							•		•	•	•
	MegaView MEZ25	27 - 330	... - 300	4	•								•	•		•	•	•
	MegaView MEK25	45 - 330	... - 300	4					•				•	•		•	•	•
	MegaView MEM25	65 - 330	... - 300	4						•		•	•	•		•	•	•
	Sky Line DF25	30,5-100	... - 120	1,4		•										•	•	•
35 mm	Sky Line DF35	30,5-120	... - 150	1,8		•										•	•	•
	Maxi Line Plus 35	35 - 450	... - 500	18	•*				•	•	•		•	•		•	•	•
	Maxi Line Plus 50	35 - 500	... - 500	20	•*				•	•	•		•	•		•	•	•
50 mm	Maxi Line Plus Holz	35 - 300	... - 300	9	•*				•	•	•		•	•		•	•	•

* bedien- und einbauvariantenabhängig | * afhankelijk van montage- en bedieningswijze | * depending on the operating and mounting type | * sous réserve du type d'opération et type de montage

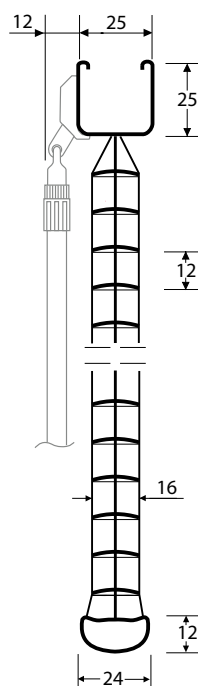
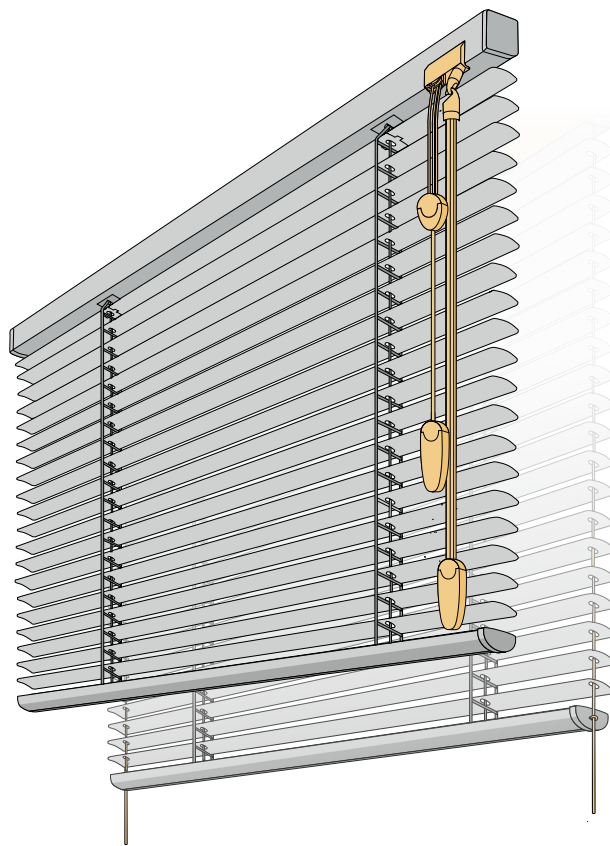

ZW16 (Lamellen | Lamelbreite | Slats | Lamesles 16 mm)



 min. **21 cm**
max. **270 cm**

 max. **260 cm**

 max. **6 m²**

	
100 cm	8,5 cm
150 cm	10,5 cm
200 cm	11,5 cm
250 cm	13,0 cm
260 cm	13,5 cm

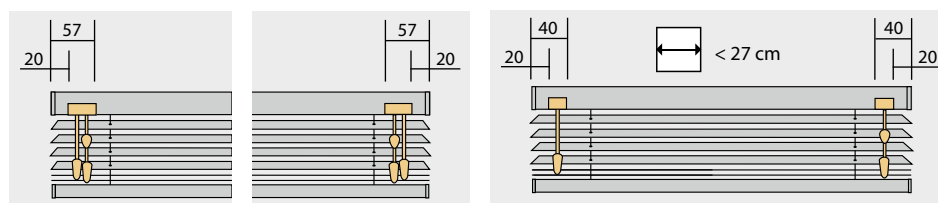

Zugschnur, Wendestab ZW16

DE AT CH

Feststehendes Oberprofil mit verstellbarem Unterprofil mittels Zugschnur

Wenden mittels transparentem Bedienstab

Bedienlänge Wendestab in 35, 50, 75, 100, 125, 150, 175, 200, 250, 300 cm

Bedienseite links, rechts oder geteilt

Befestigung oben Wand-, Deckenträger

Befestigung alternativ mit Klemmträger oder Klebprofil gegen Aufpreis

Pendelsicherung gegen Aufpreis

Zugschnur 1,4 mm

 **Farbzuordnung (Profil-, Textil-, Bedien- und Kunststofffarben)**
siehe Lamellenfächer

BESTELLANGABEN

1. Typ
2. Fertigbreite
3. Fertighöhe
4. Lamellen-Farbnummer
5. Bedienseite
6. Bedienlänge

ZW25 (Lamellen | Lamelbreite | Slats | Lamelles 25 mm)

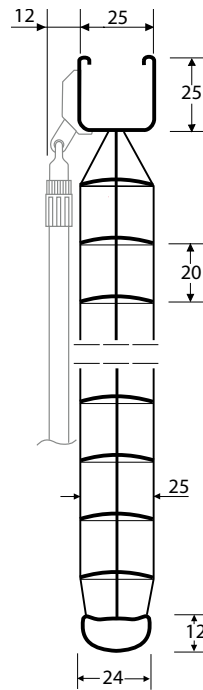
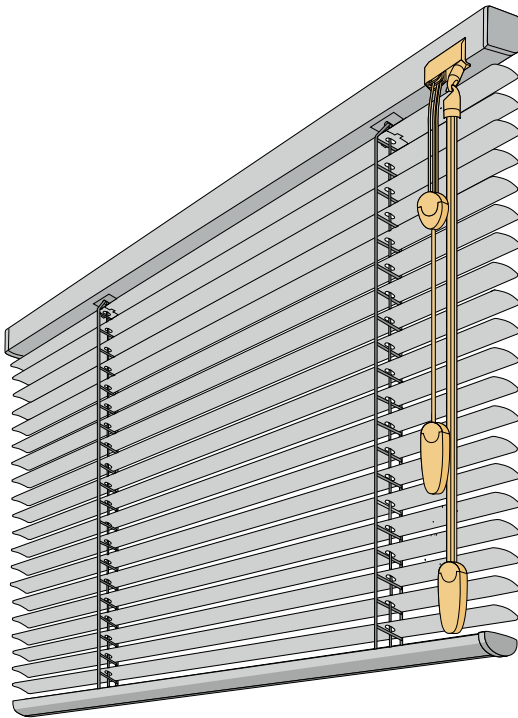

min. 21 cm
max. 330 cm

max. 300 cm

max. 6 m²

Blindentyp	Lamellenbreite
100 cm	8,5 cm
150 cm	10,0 cm
200 cm	11,0 cm
250 cm	12,5 cm
300 cm	14,0 cm

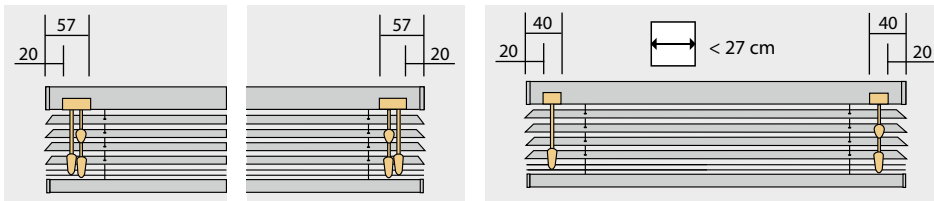

Zugschnur, Wendestab ZW25

DE AT CH

Feststehendes Oberprofil mit verstellbarem Unterprofil mittels Zugschnur

Wenden mittels transparentem Bedienstab

Bedienlänge Wendestab in 35, 50, 75, 100, 125, 150, 175, 200, 250, 300 cm

Bedienseite links, rechts oder geteilt

Befestigung oben Wand-, Deckenträger

Befestigung alternativ mit Klemmträger oder Klebprofil gegen Aufpreis

Pendelsicherung gegen Aufpreis

Zugschnur 1,4 mm

! Farbuordnung (Profil-, Textil-, Bedien- und Kunststofffarben)
siehe Lamellenfächer

BESTELLANGABEN

1. Typ
2. Fertigbreite
3. Fertighöhe
4. Lamellen-Farbnummer
5. Bedienseite
6. Bedienlänge

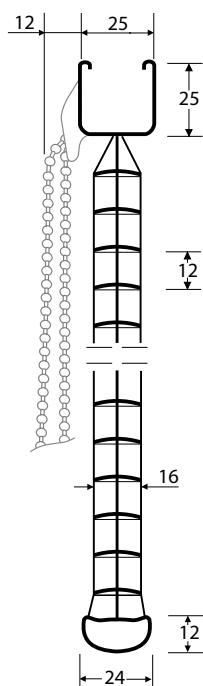
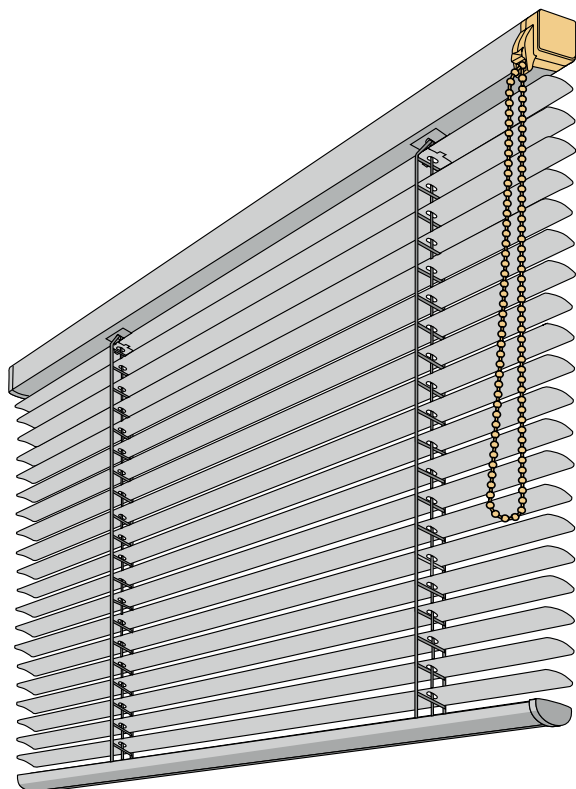

KV16 (Lamellen | Lamelbreite | Slats | Lamelles 16 mm)



 min. **32 cm**
max. **270 cm***

 max. **260 cm**

 max. **6 m²**

	
100 cm	8,5 cm
150 cm	10,5 cm
200 cm	11,5 cm
250 cm	13,0 cm
260 cm	13,5 cm

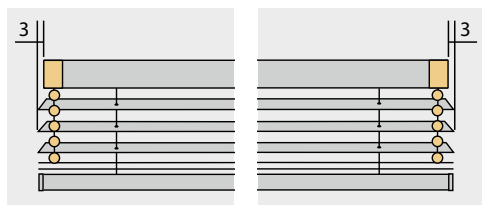

Kette vorn KV16

DE AT CH

Feststehendes Oberprofil mit verstellbarem Unterprofil mittels Kettenbedienung

Bedienseite links oder rechts

Kettenlängen sind in 20 cm Schritten von 40 cm bis 600 cm erhältlich

Befestigung oben Wand-, Deckenträger

Befestigung alternativ mit Klemmträger oder Klebprofil gegen Aufpreis

Pendelsicherung gegen Aufpreis

Zugschnur 1,4 mm

 **Bis 3 m² 1:1 Getriebe möglich, Standard 3:1**

 **Farbzuordnung (Profil-, Textil-, Bedien- und Kunststofffarben) siehe Lamellenfächer**

*  **Bis 45 cm Breite nur 200 cm Höhe möglich**

FARBEN

Getriebe
weiß, lichtgrau, schwarz
oder anthrazit

Kette
transparent (Standard)
weiß, lichtgrau oder schwarz
Nickelkette (gegen Aufpreis)

BESTELLANGABEN

1. Typ
2. Fertigbreite
3. Fertighöhe
4. Lamellen-Farbnummer
5. Bedienseite
6. Kettenlänge

KV25 (Lamellen | Lamelbreite | Slats | Lamelles 25 mm)

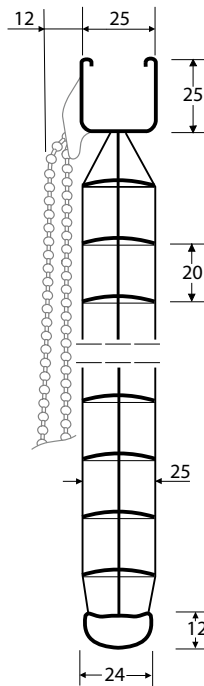
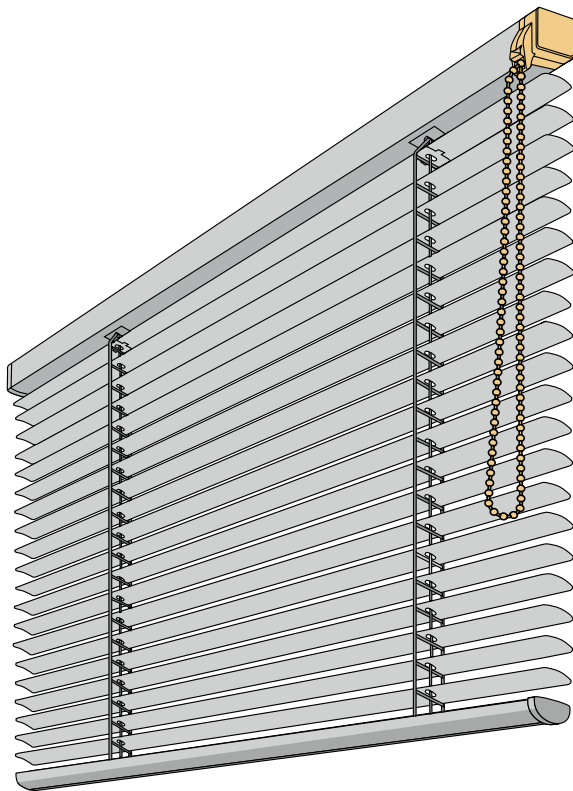

min. 32 cm
max. 330 cm*

max. 300 cm

max. 6 m²

100 cm	8,5 cm
150 cm	10,0 cm
200 cm	11,0 cm
250 cm	12,5 cm
300 cm	14,0 cm

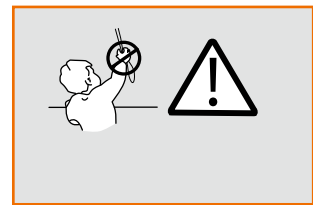
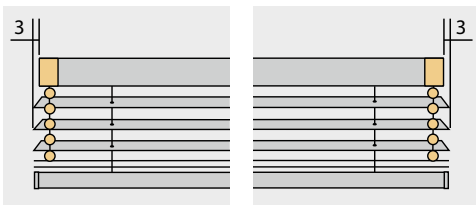

Kette vorn KV25

DE AT CH

Feststehendes Oberprofil mit verstellbarem Unterprofil mittels Kettenbedienung

Bedienseite links oder rechts

Kettenlängen sind in 20 cm Schritten von 40 cm bis 600 cm erhältlich

Befestigung oben Wand-, Deckenträger

Befestigung alternativ mit Klemmträger oder Klebprofil gegen Aufpreis

Pendelsicherung gegen Aufpreis

Zugschnur 1,4 mm

Bis 3 m² 1:1 Getriebe möglich, Standard 3:1

Farbzuordnung (Profil-, Textil-, Bedien- und Kunststofffarben) siehe Lamellenfächer

* **Bis 45 cm Breite nur 200 cm Höhe möglich**

FARBEN

Getriebe
weiß, lichtgrau, schwarz oder anthrazit

Kette
transparent (Standard)
weiß, lichtgrau oder schwarz
Nickelkette (gegen Aufpreis)

BESTELLANGABEN

1. Typ
2. Fertigbreite
3. Fertighöhe
4. Lamellen-Farbnummer
5. Bedienseite
6. Kettenlänge

MO16 (Lamellen | Lamelbreite | Slats | Lamelles 16 mm)

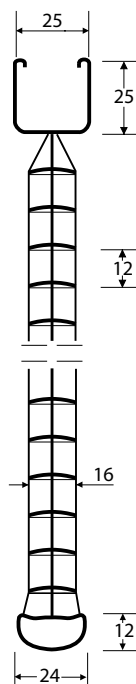
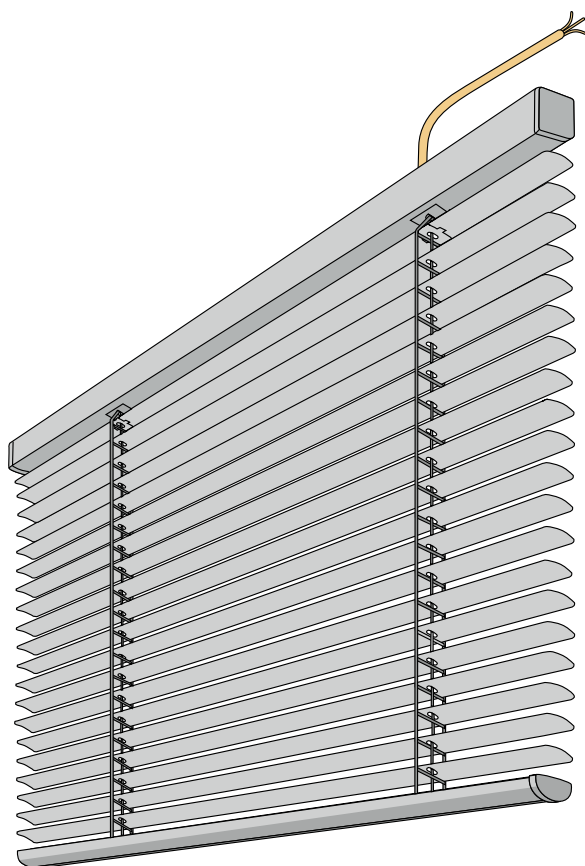

min. **65 cm**
max. **270 cm**

max. **260 cm**

max. **5 m²**

100 cm	8,5 cm
150 cm	10,5 cm
200 cm	11,5 cm
250 cm	13,0 cm
260 cm	13,5 cm

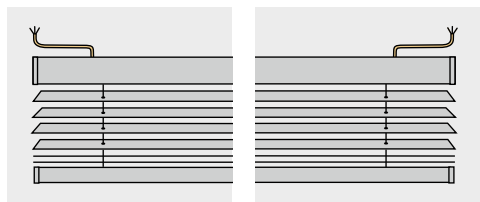

Motor MO16

DE AT CH

Feststehendes Oberprofil mit verstellbarem Unterprofil mittels 24 V Motor

Motorkabel 2,5 m

Kabelausgang links, rechts oder mittig nach oben aus dem Oberprofil

Befestigung oben Wand-, Deckenträger

Befestigung alternativ mit Klemmträger oder Klebprofil gegen Aufpreis

Pendelsicherung gegen Aufpreis

Zugschnur 1,4 mm

⚠ **Farbzuordnung (Profil-, Textil-, Bedien- und Kunststofffarben)**
siehe Lamellenfächer

⚠ **Standard 24 V Somfy Motor**

⚠ **Alternative Antriebe Smart Home**



BESTELLANGABEN

1. Typ
2. Fertigbreite
3. Fertighöhe
4. Lamellen-Farbnummer
5. Kabelaustritt

MO25 (Lamellen | Lamelbreite | Slats | Lamelles 25 mm)

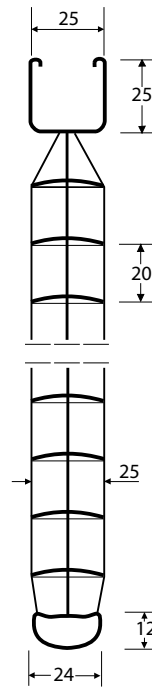
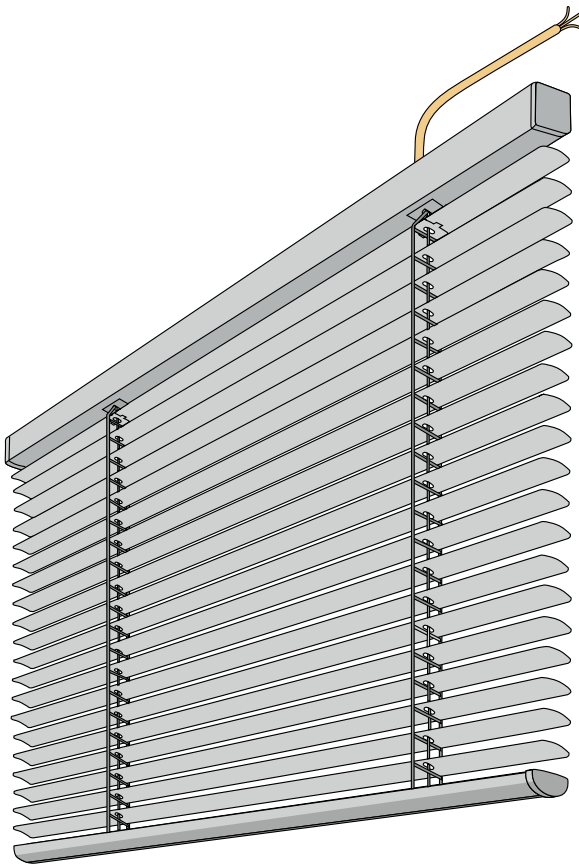

min. **65 cm**
max. **330 cm**

max. **300 cm**

max. **5 m²**

100 cm	8,5 cm
150 cm	10,0 cm
200 cm	11,0 cm
250 cm	12,5 cm
300 cm	14,0 cm

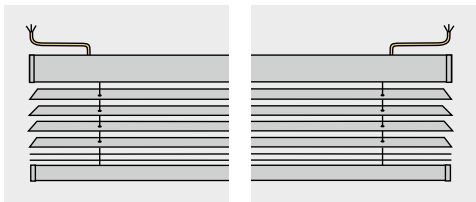

Motor MO25

DE AT CH

Feststehendes Oberprofil mit verstellbarem Unterprofil mittels 24 V Motor

Motorkabel 2,5 m

Kabelausgang links, rechts oder mittig nach oben aus dem Oberprofil

Befestigung oben Wand-, Deckenträger

Befestigung alternativ mit Klemmträger oder Klebprofil gegen Aufpreis

Pendelsicherung gegen Aufpreis

Zugschnur 1,4 mm

⚠ **Farbzuordnung (Profil-, Textil-, Bedien- und Kunststofffarben)**
siehe **Lamellenfächer**

⚠ **Standard 24 V Somfy Motor**

⚠ **Alternative Antriebe Smart Home**



BESTELLANGABEN

1. Typ
2. Fertigbreite
3. Fertighöhe
4. Lamellen-Farbnummer
5. Kabelaustritt

IK16 (Lamellen | Lamelbreite | Slats | Lamelles 16 mm)

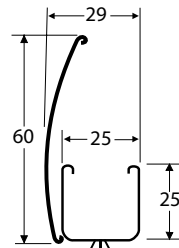
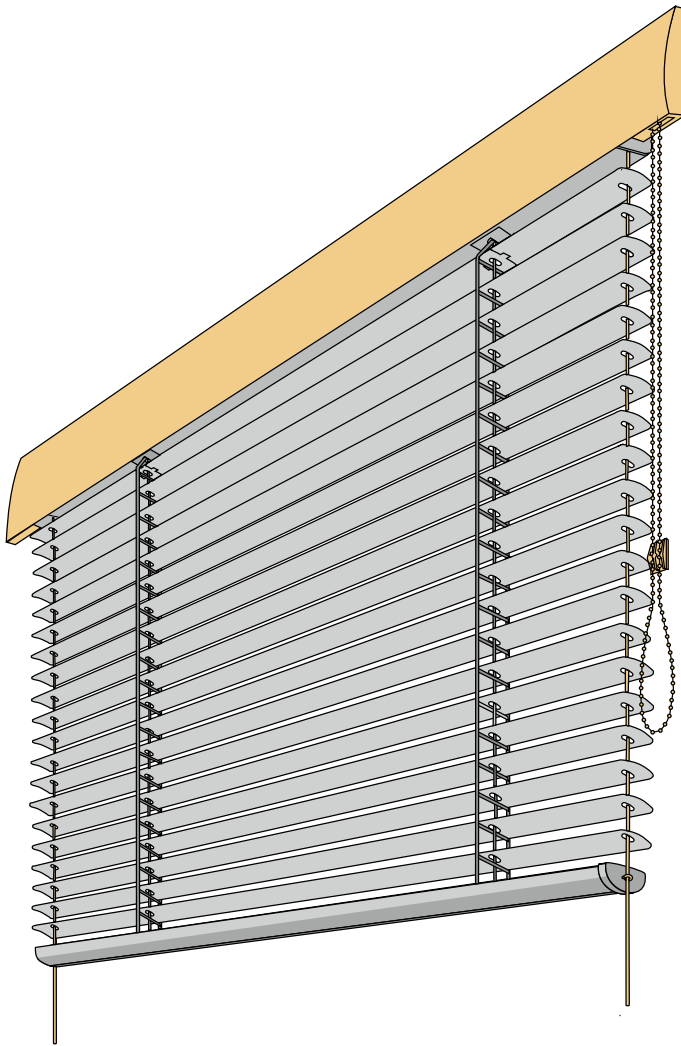

- min. 32 cm
max. 200 cm
- max. 230 cm
- max. 3 m²

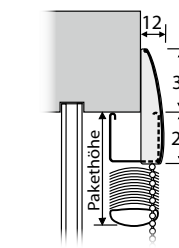
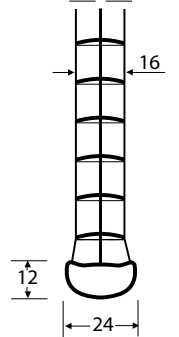
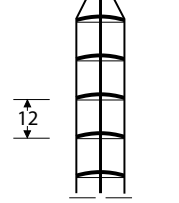

100 cm	8,0 cm
150 cm	10,5 cm
200 cm	11,5 cm
230 cm	13,0 cm

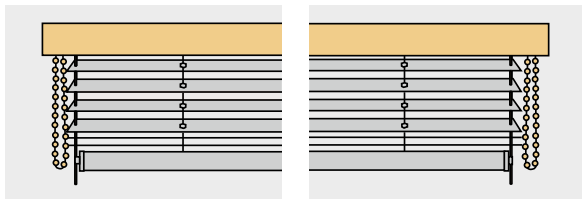
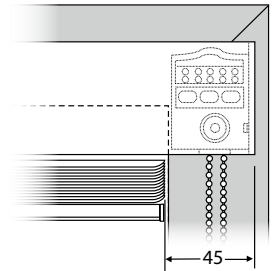

Kette IK16

DE AT CH

Anlage mit feststehendem Ober- und verstellbarem Unterprofil, Pendelsicherung mit transparenter Nylonsehne

Kettenbedienung selbsthaltend

Bedienseite links oder rechts

Bedienlängen 60, 80, 100, 120, 140, 160 cm

Blende, Oberprofil- und Bedienfarbe in weiß oder silber

Glasleistentiefe mind. 20 mm, bei geringerer Tiefe sind Distanzplatten notwendig

Befestigung an Fensterrahmen verschraubt

BESTELLANGABEN

1. Typ
2. Fertigbreite
3. Fertighöhe
4. Lamellen-Farbnummer
5. Farbe Blende
6. Bedienseite
7. Glasleistentiefe

IK25 (Lamellen | Lamelbreite | Slats | Lamelles 25 mm)

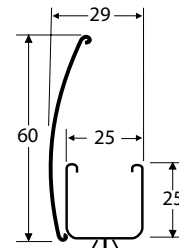
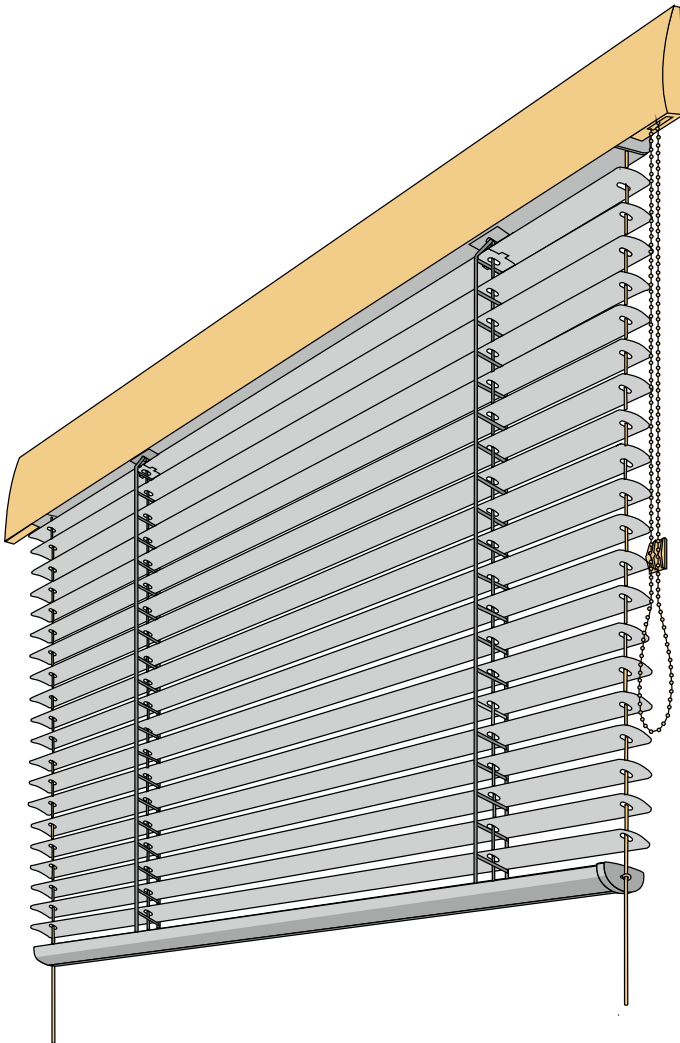

min. 32 cm
max. 200 cm

max. 250 cm

max. 3 m²

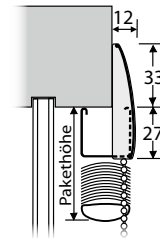
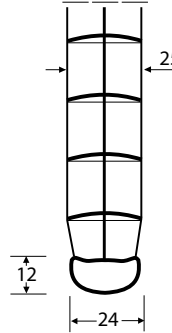
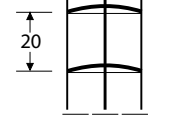

100 cm	8,5 cm
150 cm	10,0 cm
200 cm	11,0 cm
250 cm	12,5 cm

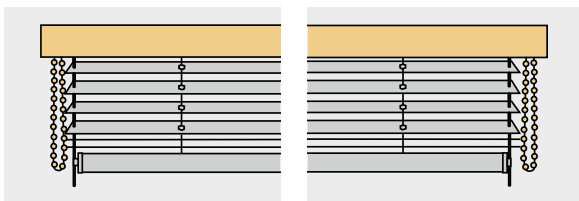
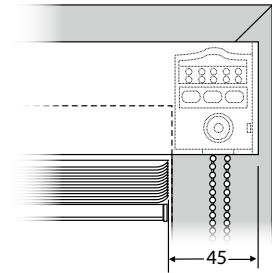

Kette IK25

DE AT CH

Anlage mit feststehendem Ober- und verstellbarem Unterprofil, Pendelsicherung mit transparenter Nylonsehne

Kettenbedienung selbsthaltend

Bedienseite links oder rechts

Bedienlängen 60, 80, 100, 120, 140, 160 cm

Blende, Oberprofil- und Bedienfarbe in weiß oder silber

Glasleistentiefe mind. 20 mm, bei geringerer Tiefe sind Distanzplatten notwendig

Befestigung an Fensterrahmen verschraubt

BESTELLANGABEN

1. Typ
2. Fertigbreite
3. Fertighöhe
4. Lamellen-Farbnummer
5. Farbe Blende
6. Bedienseite
7. Glasleistentiefe

F116, F216 (Lamellen | Lamelbreite | Slats | Lamelles 16 mm)

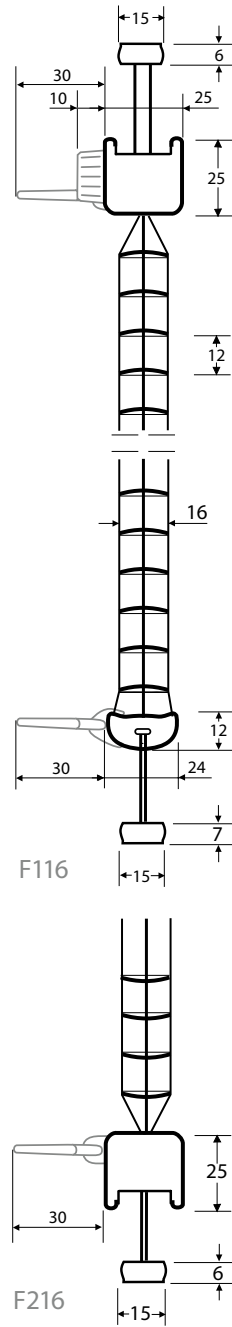
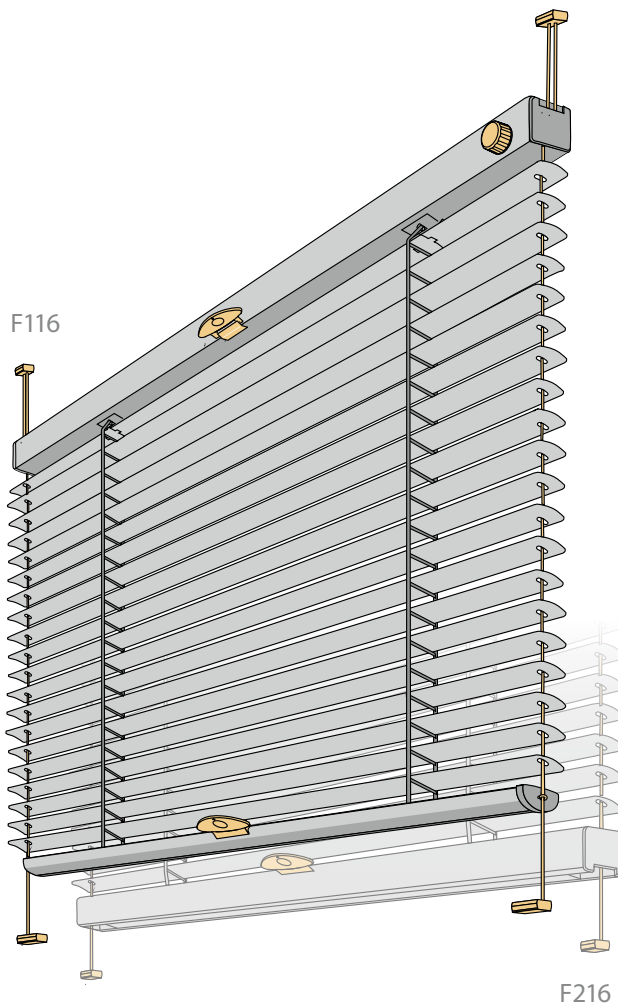

- min. 27 cm
max. 150 cm
- max. 230 cm
- m² max. 2 m²

Slats	Slats
80 cm	8,5 cm
100 cm	9,0 cm
120 cm	10,0 cm
140 cm	10,5 cm
160 cm	11,0 cm
180 cm	11,5 cm
200 cm	12,0 cm
220 cm	12,5 cm
230 cm	13,0 cm

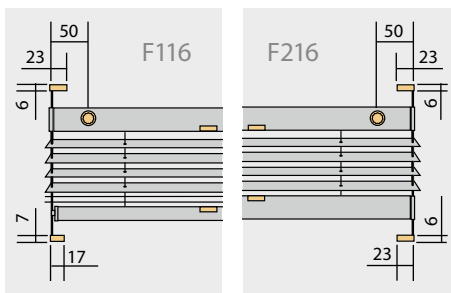

Frei verschiebbar, Wendeknopf F116, F216

DE AT CH

- Verspannte Anlage mit verstellbarem Ober-, Unterprofil
- Wendung** über Wendeknopf rechts oder links
- Maximale Breite** F116 = 1200 mm / F216 = 1500 mm
- Mindesteinbautiefe** 20 mm
- Befestigung** Spannschuhe (Standard weiß)
- Befestigung alternativ** mit Klemmträger oder Klebprofil gegen Aufpreis
- Bediengriff** transparent
- Zugschnur** 1,2 mm
- Perforierte Lamellen nicht möglich.**
- ab 661 mm Breite = 3 Leiterkordeln, 2 Bediengriffe, kein Bedienstab möglich**

FARBEN
Abdeckprofile, Endkappen, Wendeknopf, Spannschuhe
 weiß, lichtgrau oder anthrazit

- BESTELLANGABEN**
- | | |
|------------------------|---------------------|
| 1. Typ | 5. Farbe Spannschuh |
| 2. Fertigbreite | 6. Bedienseite |
| 3. Fertighöhe | |
| 4. Lamellen-Farbnummer | |

F125, F225 (Lamellen | Lamelbreite | Slats | Lames 25 mm)

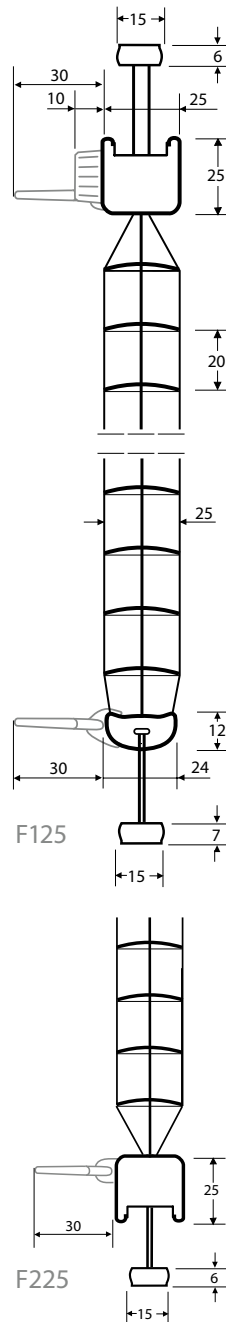
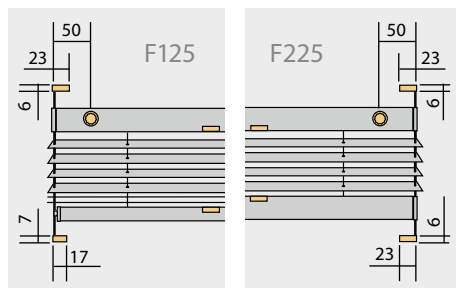
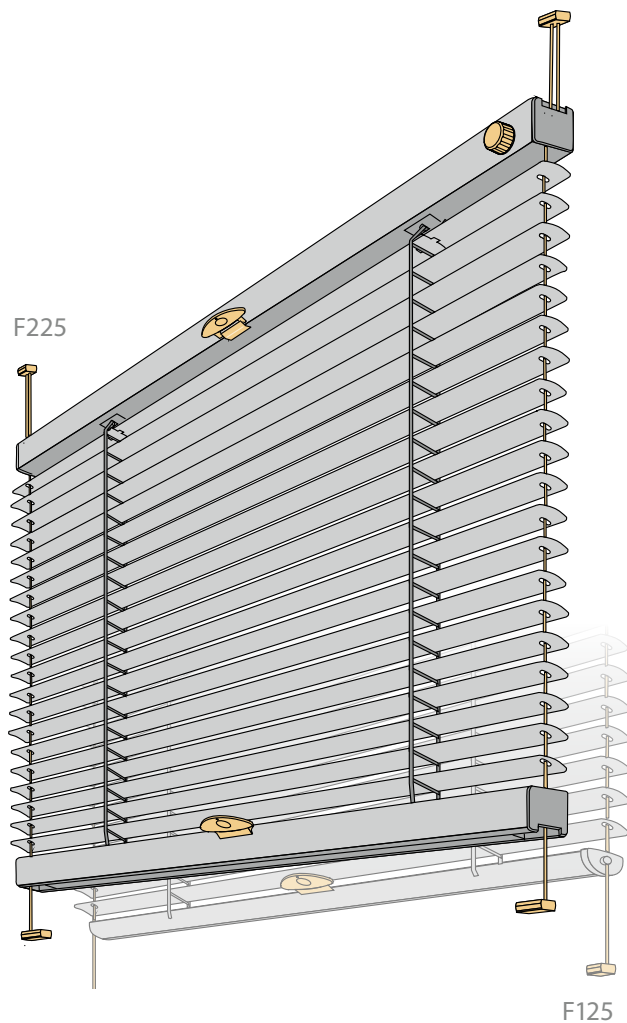

min. 27 cm
max. 150 cm

max. 250 cm

m² max. 2 m²

Slat Width	Slat Depth
80 cm	8,0 cm
100 cm	8,5 cm
120 cm	9,0 cm
140 cm	9,5 cm
160 cm	10,0 cm
180 cm	10,5 cm
200 cm	11,0 cm
220 cm	11,5 cm
230 cm	12,0 cm
250 cm	12,5 cm

Frei verschiebbar, Wendeknopf F125, F225

DE AT CH

Verspannte Anlage mit verstellbarem Ober-, Unterprofil

Wendung über Wendeknopf rechts oder links

Maximale Breite F125 = 1200 mm / F225 = 1500 mm

Mindesteinbautiefe 23 mm

Befestigung Spannschuhe (Standard weiß)

Befestigung alternativ mit Klemmträger oder Klebprofil gegen Aufpreis

Bediengriff transparent

Zugschnur 1,2 mm

⚠ **Perforierte Lamellen nicht möglich.**

⚠ **ab 901 mm Breite = 3 Leiterkordeln, 2 Bediengriffe, kein Bedienstab möglich**

FARBEN

Abdeckprofile, Endkappen, Wendeknopf, Spannschuhe
weiß, lichtgrau oder anthrazit

BESTELLANGABEN

1. Typ
2. Fertigbreite
3. Fertighöhe
4. Lamellen-Farbnummer
5. Farbe Spannschuh
6. Bedienseite

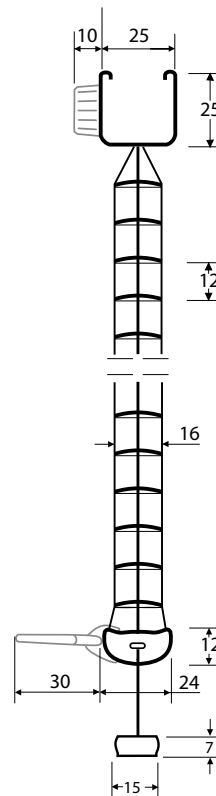
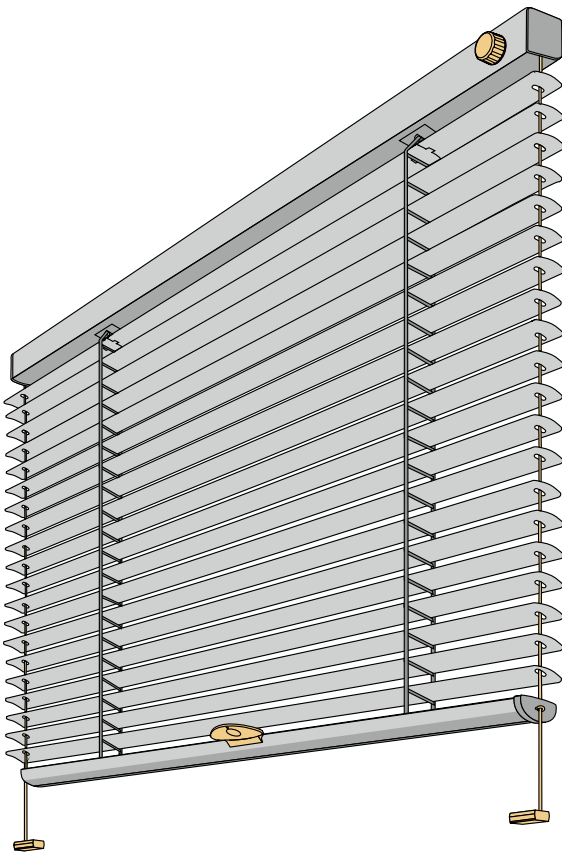

F316 (Lamellen | Lamelbreite | Slats | Lamelles 16 mm)



min. **27 cm**
max. **120 cm**

max. **230 cm**

max. **2 m²**

	
80 cm	8,5 cm
150 cm	10,5 cm
200 cm	12,0 cm
230 cm	13,0 cm

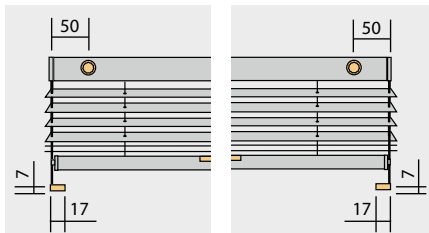

Frei verschiebbares Unterprofil, Wendeknopf F316

DE AT CH

Verspannte Anlage mit feststehendem Ober- und verstellbarem Unterprofil mittels transparentem Bediengriff

Bedienung oben Oberprofil mit Wendeknopf links oder rechts, optional Wenden mittels transparentem Wendestab
Bedienlänge Wendestab in 35, 50, 75, 100, 125, 150, 175, 200, 250, 300 cm

Befestigung oben Wand-, Deckenträger

Befestigung unten Spannschuhe (Standard weiß)

Befestigung alternativ mit Klemmträger oder Klebprofil gegen Aufpreis

Zugschnur 1,2 mm

⚠ **Perforierte Lamellen nicht möglich.**

⚠ **ab 661 mm Breite = 3 Leiterkordeln, 2 Bediengriffe, kein Bedienstab möglich**

FARBEN

Spannschuhe, Wendeknopf
weiß, lichtgrau oder anthrazit

BESTELLANGABEN

1. Typ
2. Fertigbreite
3. Fertighöhe
4. Lamellen-Farbnummer
5. Bedienseite
6. Farbe Spannschuh

F325 (Lamellen | Lamelbreite | Slats | Lamelles 25 mm)

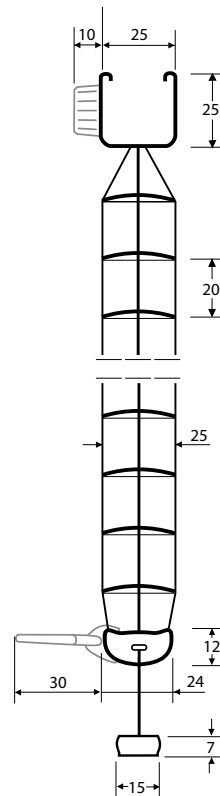
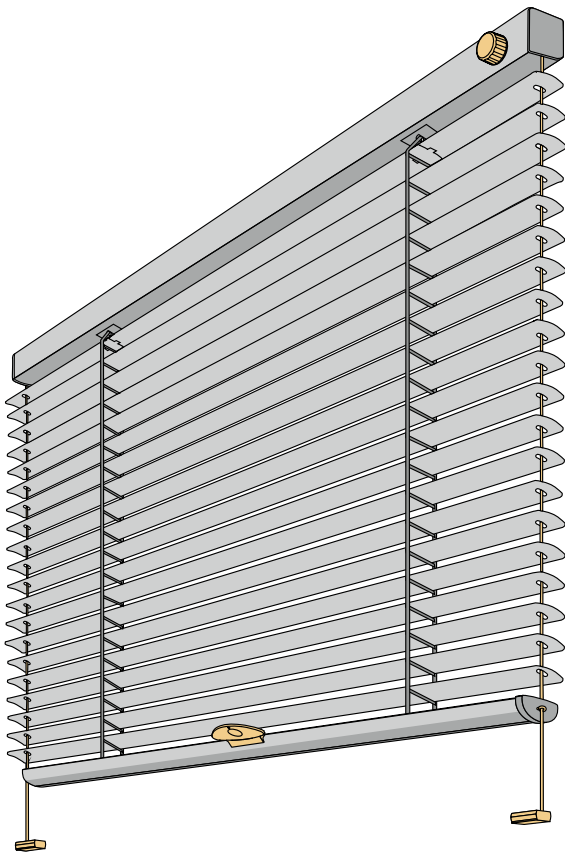

min. 27 cm
max. 120 cm

max. 250 cm

m² max. 2 m²

80 cm	8,0 cm
150 cm	10,0 cm
200 cm	11,0 cm
230 cm	12,0 cm
250 cm	12,5 cm

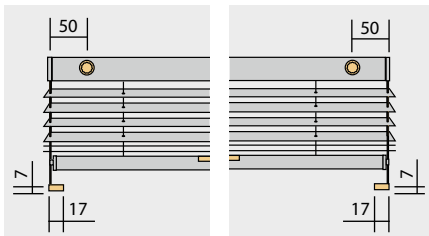

Frei verschiebbares Unterprofil, Wendeknopf F325

DE AT CH

Verspannte Anlage mit feststehendem Ober- und verstellbarem Unterprofil mittels transparentem Bediengriff

Bedienung oben Oberprofil mit Wendeknopf links oder rechts, optional Wenden mittels transparentem Wendestab
Bedienlänge Wendestab in 35, 50, 75, 100, 125, 150, 175, 200, 250, 300 cm

Befestigung oben Wand-, Deckenträger

Befestigung unten Spannschuhe (Standard weiß)

Befestigung alternativ mit Klemmträger oder Klebprofil gegen Aufpreis

Zugschnur 1,2 mm

⚠ **Perforierte Lamellen nicht möglich.**

⚠ **ab 901 mm Breite = 3 Leiterkordeln, 2 Bediengriffe, kein Bedienstab möglich**

FARBEN

Spannschuhe, Wendeknopf
weiß, lichtgrau oder anthrazit

BESTELLANGABEN

1. Typ
2. Fertigbreite
3. Fertighöhe
4. Lamellen-Farbnnummer
5. Bedienseite
6. Farbe Spannschuh

F425 (Lamellen | Lamelbreite | Slats | Lamelles 25 mm)

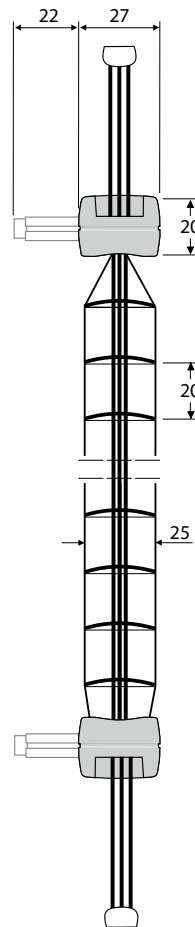
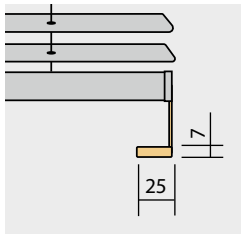
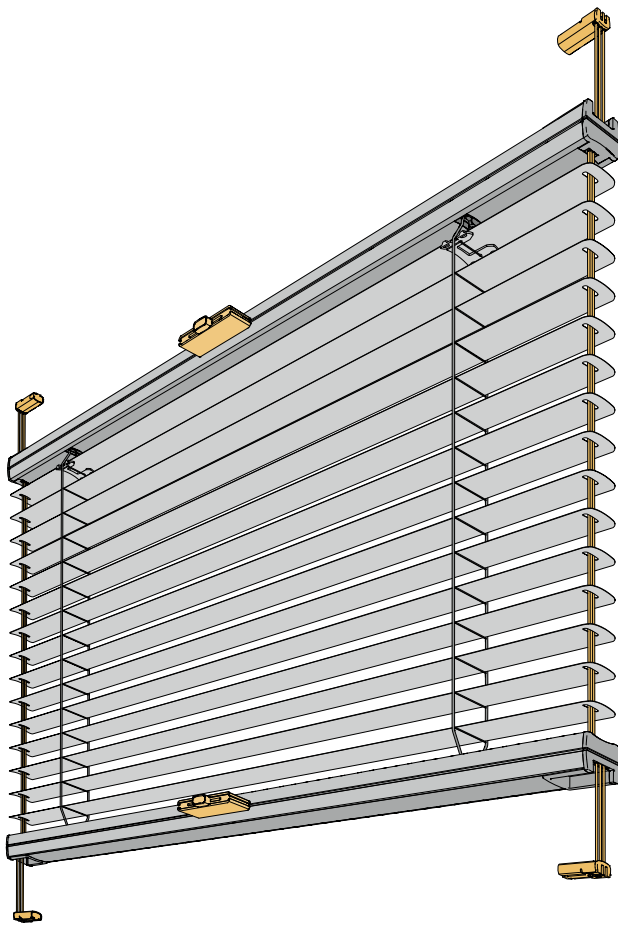

min. 27 cm
max. 150 cm

min. 200 cm
max. 250 cm

m² max. 2 m²

↓	↑
100 cm	8,5 cm
150 cm	10,0 cm
200 cm	11,0 cm
230 cm	12,0 cm
250 cm	12,5 cm

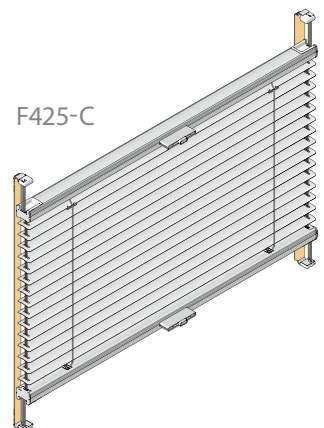

Frei Verschiebbar, Wenden oben und unten F425

DE AT CH

Komfortable Bedienung

Verspannte Anlage mit stufenlos verstellbarem Ober- und Unterprofil

Wenden der Lamellen mittels Schiebegriff an beiden Profilen

Stranggepresste Aluminiumprofile

Glasleistentiefe min. 23 mm

Befestigung oben und unten über Spannschuhe (Standard)

Befestigung alternativ mit Klebprofil F425-C gegen Aufpreis

Zugschnur 1,2 mm

⚠ **Perforierte Lamellen nicht möglich.**

⚠ **ab 901 mm Breite – 3 Leiterkordeln = 2 Bediengriffe pro Profil**

FARBEN

Profile, Bediengriffe, Spannschuhe weiß, silber oder schwarz

Klebprofil-C weiß, silber oder schwarz

BESTELLANGABEN

1. Typ
2. Fertigbreite
3. Fertighöhe
4. Lamellen-Farbnummer
5. Profilfarbe

MZW35 (Lamellen | Lamelbreite | Slats | Lamelles 35 mm)

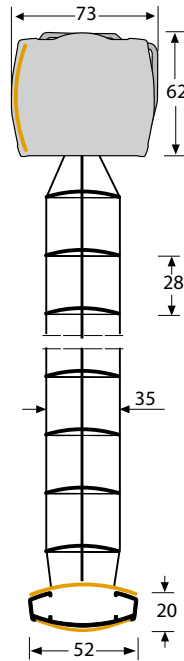
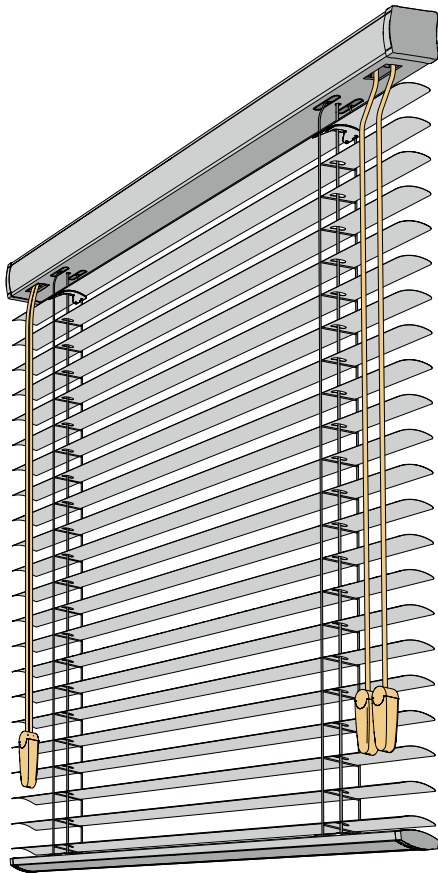

min. 35 cm
max. 450 cm

max. 300 cm

m² max. 12,5 m²

Blindbreite	Lamellenhöhe
100 cm	11,0 cm
150 cm	12,0 cm
200 cm	13,5 cm
250 cm	15,0 cm
300 cm	16,5 cm

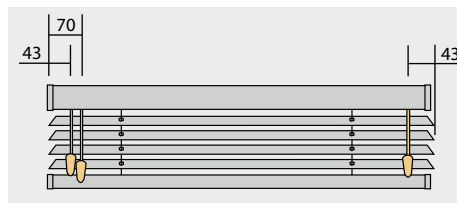
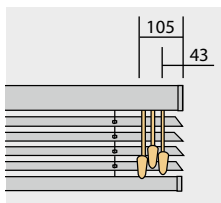
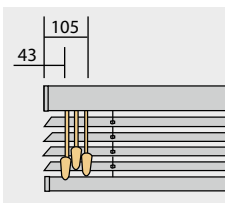

Zugschnur / Wendeschnur MZW35

DE AT CH

Freihängende Anlage mit feststehendem Ober- und verstellbarem Unterprofil mittels Schnurabgang nach unten

Bedienseite links, rechts oder geteilt

Bedienlängen sind in 20 cm Schritten von 60 cm bis 400 cm erhältlich

Zugschnur 2,2 mm

Befestigung oben Wand-, Deckenträger

Pendelsicherung gegen Aufpreis

Ober- und Unterprofile werden mit Behanglamelle abgedeckt

FARBEN

Profile

weiß, silber eloxiert oder schwarz

Endkappen

weiß, grau oder schwarz

Farbzuordnung der Textilien siehe 35 mm Lamellenfächer

BESTELLANGABEN

- | | |
|------------------------|----------------|
| 1. Typ | 5. Bedienseite |
| 2. Fertigbreite | 6. Bedienlänge |
| 3. Fertighöhe | 7. Profilfarbe |
| 4. Lamellen-Farbnummer | |

MZW50 (Lamellen | Lamelbreite | Slats | Lamelles 50 mm)

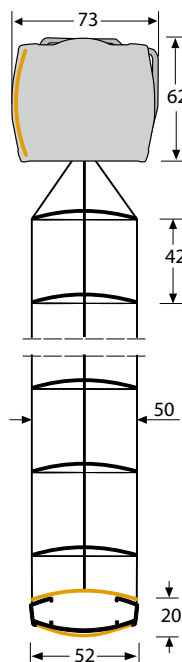
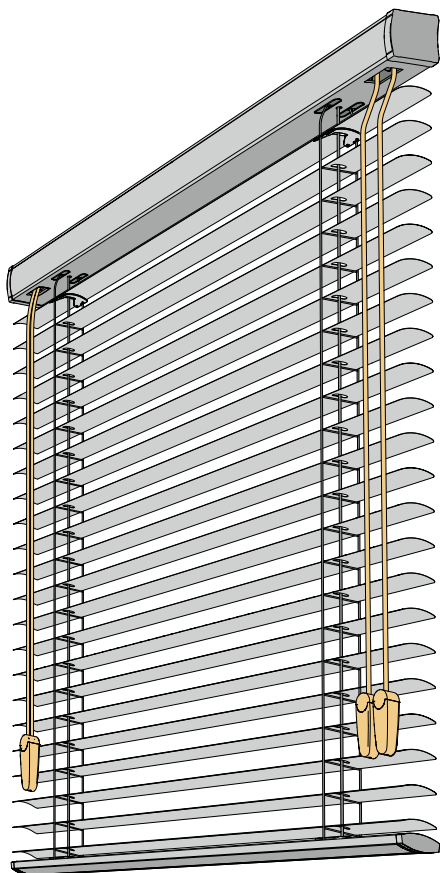

- min. **35 cm**
max. **500 cm**
- max. **400 cm**
- max. **12,5 m²**

100 cm	10,5 cm	13,0 cm
150 cm	11,5 cm	15,5 cm
200 cm	13,0 cm	18,0 cm
250 cm	14,5 cm	20,5 cm
300 cm	16,0 cm	23,0 cm
350 cm	17,5 cm	25,5 cm
400 cm	19,0 cm	28,0 cm
450 cm	20,5 cm	31,0 cm
500 cm	22,0 cm	33,0 cm

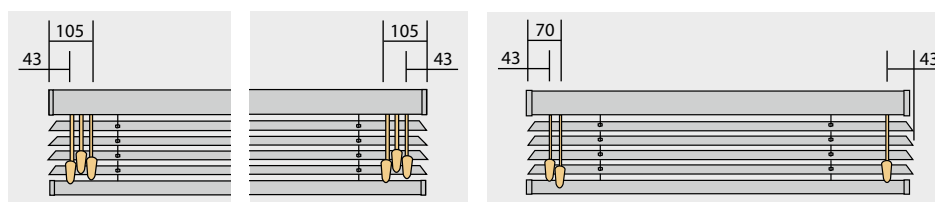

Zugschnur / Wendeschnur MZW50

DE AT CH

Freihängende Anlage mit feststehendem Ober- und verstellbarem Unterprofil mittels Schnurabgang nach unten

Bedienseite links, rechts oder geteilt

Bedienlängen sind in 20 cm Schritten von 60 cm bis 400 cm erhältlich

Zugschnur 2,2 mm

Befestigung oben Wand-, Deckenträger

Pendelsicherung gegen Aufpreis

Ober- und Unterprofile werden mit Behanglamelle abgedeckt

Leiterband gegen Aufpreis, siehe Leiterbandkarte

FARBEN

Profile

weiß, silber eloxiert oder schwarz

Endkappen

weiß, grau oder schwarz

Farbzuordnung der Textilien siehe 50 mm Lamellenfächer

BESTELLANGABEN

- | | |
|------------------------|----------------|
| 1. Typ | 5. Bedienseite |
| 2. Fertigbreite | 6. Bedienlänge |
| 3. Fertighöhe | 7. Profilfarbe |
| 4. Lamellen-Farbnummer | |

MKE35 (Lamellen | Lamelbreite | Slats | Lamelles 35 mm)

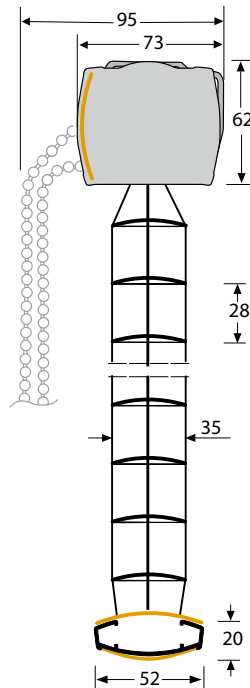
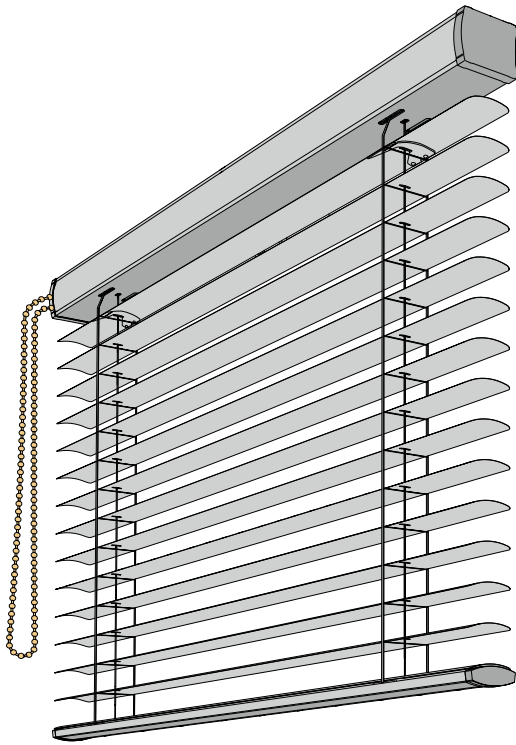

min. **46 cm**
max. **400 cm**

max. **400 cm**

max. **10 m²**

100 cm	11,0 cm
150 cm	12,0 cm
200 cm	13,5 cm
250 cm	15,0 cm
300 cm	16,5 cm
350 cm	18,0 cm
400 cm	19,5 cm

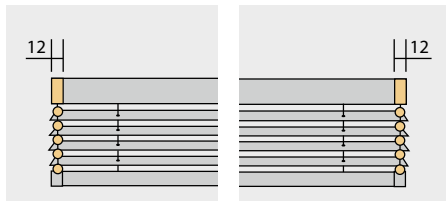

Kette MKE35

DE AT CH

Freihängende Anlage mit feststehendem Ober- und verstellbarem Unterprofil mittels Kettenbedienung (Kettenausstritt vorn)

Bedienseite links oder rechts

Bedienlängen sind in 20 cm Schritten von 60 cm bis 600 cm erhältlich

Zugschnur 1,4 mm

Befestigung oben Wand-, Deckenträger

Pendelsicherung gegen Aufpreis

Ober- und Unterprofile werden mit Behanglamelle abgedeckt

FARBEN

Profile
weiß, silber eloxiert oder schwarz

Kette
transparent (Standard)
weiß, lichtgrau oder schwarz
Nickelkette (gegen Aufpreis)

Farbzuordnung der Textilien siehe
35 mm Lamellenfächer

Endkappen, Kettengetriebe
farblich an Profile angepasst

BESTELLANGABEN

1. Typ
2. Fertigbreite
3. Fertighöhe
4. Lamellen-Farbnummer
5. Bedienseite
6. Bedienlänge
7. Profilarbe

MKE50 (Lamellen | Lamelbreite | Slats | Lamelles 50 mm)

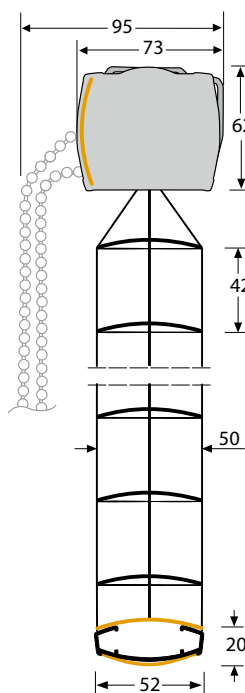
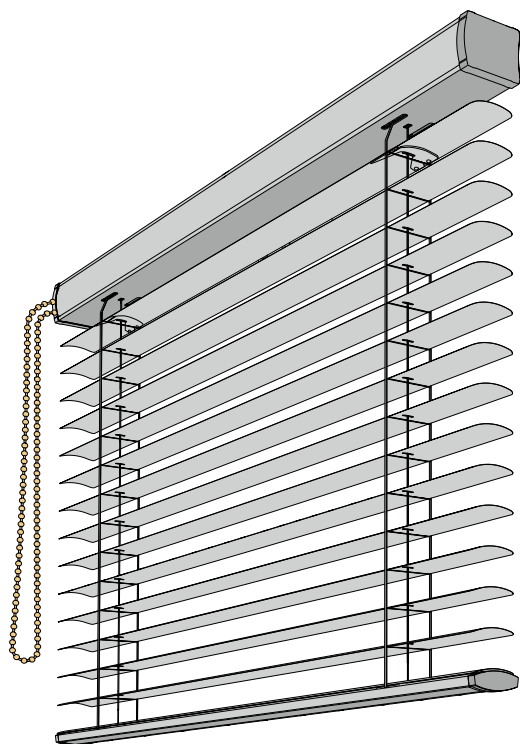

min. **46 cm**
max. **500 cm**

max. **500 cm**

max. **10 m²**

100 cm	10,5 cm	13,0 cm
150 cm	11,5 cm	15,5 cm
200 cm	13,0 cm	18,0 cm
250 cm	14,5 cm	20,5 cm
300 cm	16,0 cm	23,0 cm
350 cm	17,5 cm	25,5 cm
400 cm	19,0 cm	28,0 cm
450 cm	20,5 cm	31,0 cm
500 cm	22,0 cm	33,0 cm

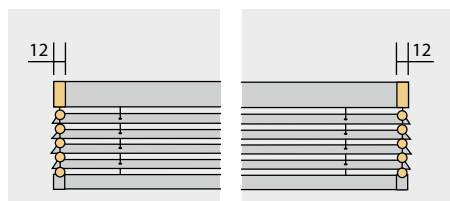

Kette MKE50

DE AT CH

Freihängende Anlage mit feststehendem Ober- und verstellbarem Unterprofil mittels Kettenbedienung (Kettenausstritt vorn)

Bedienseite links oder rechts

Bedienlängen sind in 20 cm Schritten von 60 cm bis 600 cm erhältlich

Zugschnur 1,4 mm

Befestigung oben Wand-, Deckenträger

Pendelsicherung gegen Aufpreis

Ober- und Unterprofile werden mit Behanglamelle abgedeckt

Leiterband gegen Aufpreis, siehe Leiterbandkarte

FARBEN

Profile
weiß, silber eloxiert oder schwarz

Kette
transparent (Standard)
weiß, lichtgrau oder schwarz
Nickelkette (gegen Aufpreis)

Farbzuordnung der Textilien siehe
50 mm Lamellenfächer

Endkappen, Kettengetriebe
farblich an Profile angepasst

BESTELLANGABEN

- | | |
|------------------------|-------------------|
| 1. Typ | 5. Bedienseite |
| 2. Fertigbreite | 6. Bedienlänge |
| 3. Fertighöhe | 7. Profillarfarbe |
| 4. Lamellen-Farbnummer | |

MKU35 (Lamellen | Lamelbreite | Slats | Lamelles 35 mm)

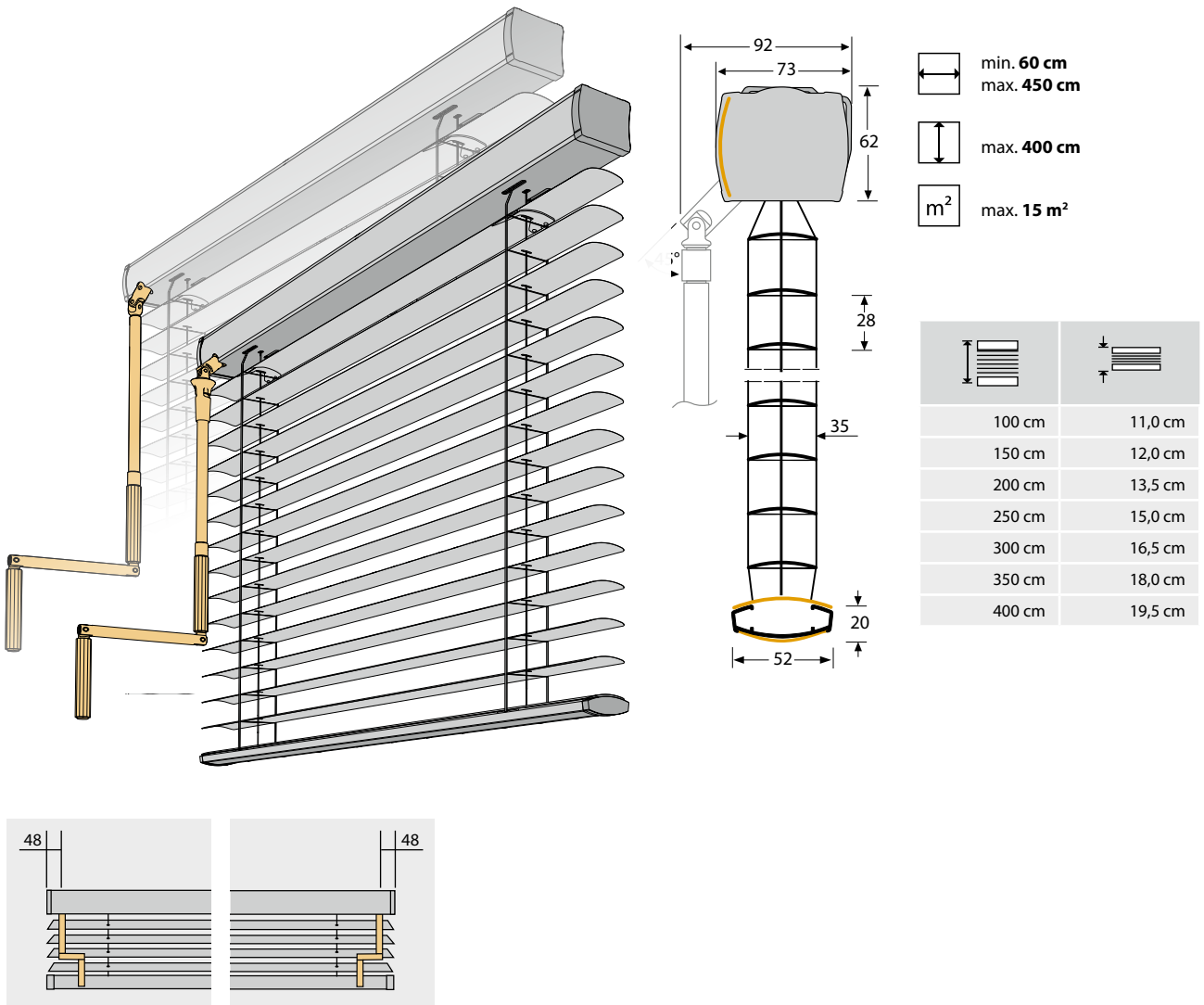

Kurbel MKU35

DE AT CH

Freihängende Anlage mit feststehendem Ober- und verstellbarem Unterprofil mittels Kurbel (Standard nicht abnehmbar)

Alternativ Kurbel abnehmbar gegen Aufpreis

Bedienseite links oder rechts

Kurbelgetriebe 2:1

Kurbellängen nach Wunsch bis 300 cm in silber

Zugschnur 1,4 mm

Befestigung oben Wand-, Deckenträger

Pendelsicherung gegen Aufpreis

Ober- und Unterprofile werden mit Behanglamelle abgedeckt

FARBEN

Profile
weiß, silber eloxiert oder schwarz

Endkappen
farblich an Profile angepasst

Farbzuordnung der Textilien siehe
35 mm Lamellenfächer

BESTELLANGABEN

- | | |
|------------------------|-------------------|
| 1. Typ | 5. Bedienseite |
| 2. Fertigbreite | 6. Bedienlänge |
| 3. Fertighöhe | 7. Profillarfarbe |
| 4. Lamellen-Farbnummer | |

MKU50 (Lamellen | Lamelbreite | Slats | Lamelles 50 mm)

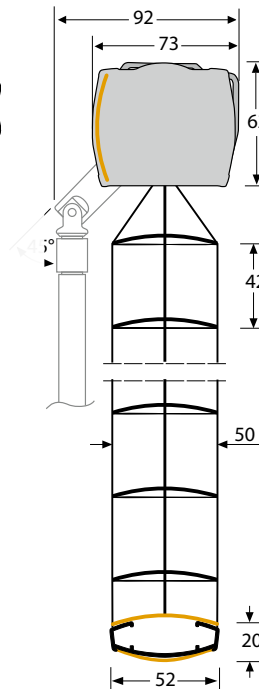
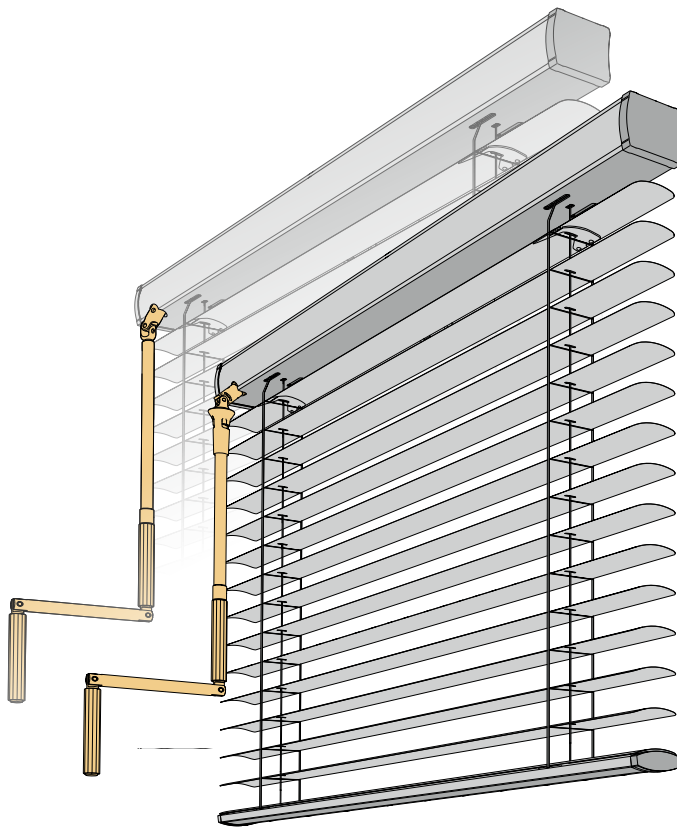

- min. **60 cm**
max. **500 cm**
- max. **500 cm**
- max. **15 m²**

100 cm	10,5 cm	13,0 cm	
150 cm	11,5 cm	15,5 cm	
200 cm	13,0 cm	18,0 cm	
250 cm	14,5 cm	20,5 cm	
300 cm	16,0 cm	23,0 cm	
350 cm	17,5 cm	25,5 cm	
400 cm	19,0 cm	28,0 cm	
450 cm	20,5 cm	31,0 cm	
500 cm	22,0 cm	33,0 cm	

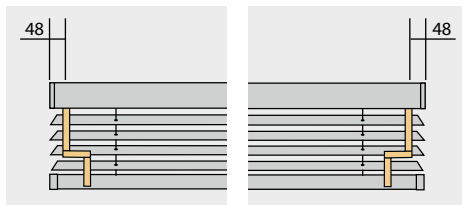

Kurbel MKU50

DE AT CH

- Freihängende Anlage mit feststehendem Ober- und verstellbarem Unterprofil mittels Kurbel (Standard nicht abnehmbar)
- Alternativ Kurbel abnehmbar gegen Aufpreis
- Bedienseite** links oder rechts
- Kurbelgetriebe** 2:1
- Kurbellängen** nach Wunsch bis 300 cm in Silber
- Zugschnur** 1,4 mm
- Befestigung** oben Wand-, Deckenträger
- Pendelsicherung** gegen Aufpreis
- Ober- und Unterprofile** werden mit Behanglamelle abgedeckt
- Leiterband** gegen Aufpreis, siehe Leiterbandkarte

FARBEN

Profile	Endkappen
weiß, silber eloxiert oder schwarz	farblich an Profile angepasst
Farbzuordnung der Textilien siehe 50 mm Lamellenfächer	

BESTELLANGABEN

- | | |
|------------------------|----------------|
| 1. Typ | 5. Bedienseite |
| 2. Fertigbreite | 6. Bedienlänge |
| 3. Fertighöhe | 7. Profilfarbe |
| 4. Lamellen-Farbnummer | |

MMO35 (Lamellen | Lamelbreite | Slats | Lamelles 35 mm)

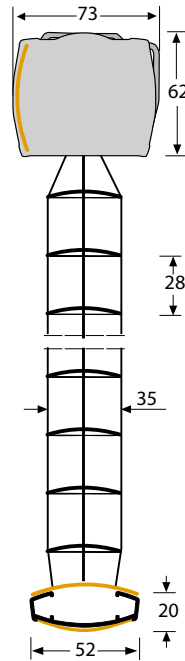
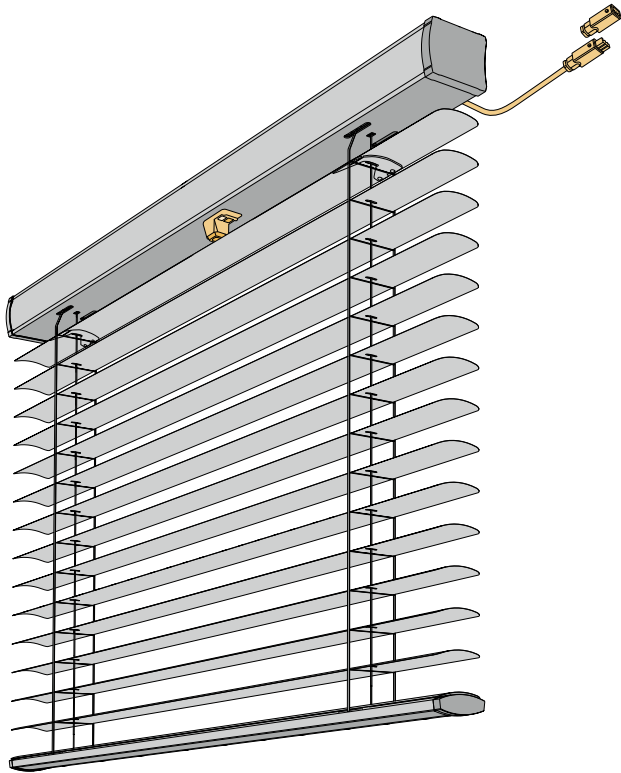

min. **68 cm**
max. **450 cm**

max. **450 cm**

max. **18 m²**

100 cm	11,0 cm
150 cm	12,0 cm
200 cm	13,5 cm
250 cm	15,0 cm
300 cm	16,5 cm
350 cm	18,0 cm
400 cm	19,5 cm
450 cm	21,0 cm

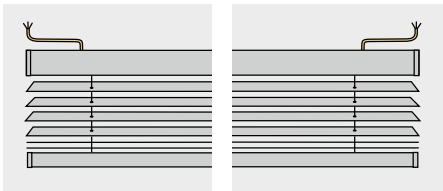

Motor MMO35

DE AT CH

Freihängende Anlage mit feststehendem Ober- und verstellbarem Unterprofil

230 V Motor innerhalb des Oberprofils

Motorlage rechts, links oder mittig mit 50 cm Motorkabel, Kabelausführung oben

Kurzschlussläufer 230 V, Leistungsaufnahme 100 W, mit integriertem Thermoschutz und Kondensator, Schutzklasse (IP44), inkl. vormontiertem Hirschmannstecker und beiliegender Kupplung

Bedienung z. B. Schalter-, Sprach-, Funk- und Gruppensteuerung möglich (siehe Elektrozubehör), Anbindung an Hausautomatisierung möglich

Ober- und Unterprofile werden mit Behanglamelle abgedeckt

Zugschnur 1,4 mm

Befestigung oben Wand-, Deckenträger

Pendelsicherung gegen Aufpreis

⚠ Die elektrische Installation darf ausschließlich von Fachpersonal durchgeführt werden.

FARBEN

Profile weiß, silber eloxiert oder schwarz
Endkappen farblich an Profile angepasst

Farbzuordnung der Textilien siehe 35 mm Lamellenfächer

BESTELLANGABEN

- | | |
|-------------------------|------------------|
| 1. Typ | 5. Bedienseite |
| 2. Fertigbreite | 6. Profilarbe |
| 3. Fertighöhe | 7. Kabelaustritt |
| 4. Lamellen-Farbnnummer | |

MMO50 (Lamellen | Lamelbreite | Slats | Lamelles 50 mm)

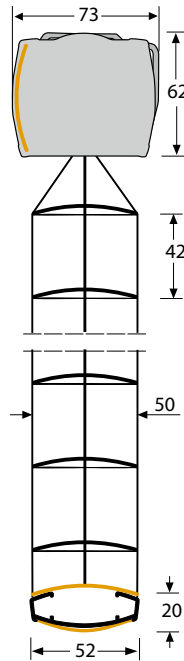
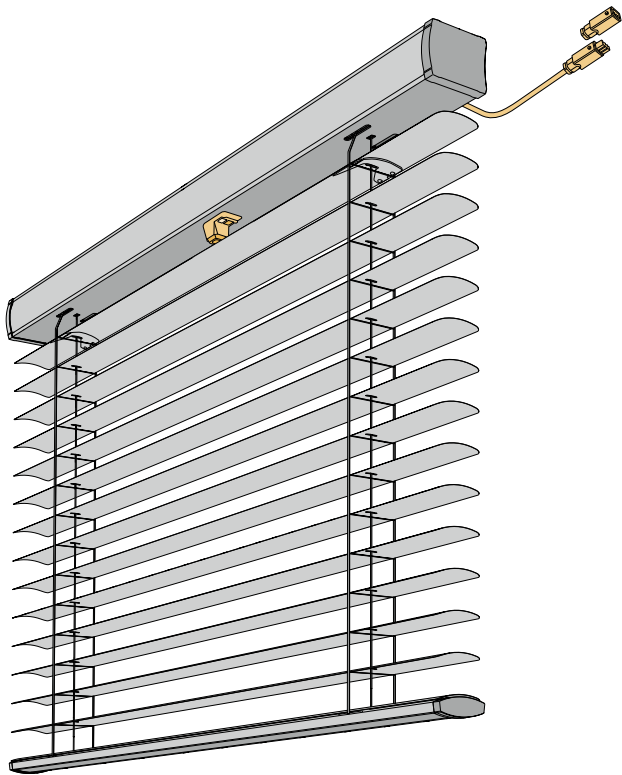

- min. **68 cm**
max. **500 cm**
- max. **500 cm**
- max. **20 m²**

100 cm	10,5 cm	13,0 cm
150 cm	11,5 cm	15,5 cm
200 cm	13,0 cm	18,0 cm
250 cm	14,5 cm	20,5 cm
300 cm	16,0 cm	23,0 cm
350 cm	17,5 cm	25,5 cm
400 cm	19,0 cm	28,0 cm
450 cm	20,5 cm	31,0 cm
500 cm	22,0 cm	33,0 cm

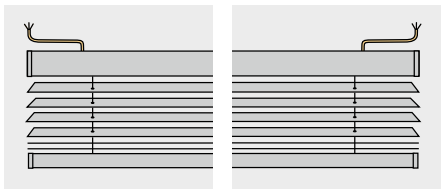

Motor MMO50

DE AT CH

Freihängende Anlage mit feststehendem Ober- und verstellbarem Unterprofil

230 V Motor innerhalb des Oberprofils

Motorlage rechts, links oder mittig mit 50 cm Motorkabel, Kabelauführung oben

Kurzschlussläufer 230 V, Leistungsaufnahme 100 W, mit integriertem Thermoschutz und Kondensator, Schutzklasse (IP44), inkl. vormontiertem Hirschmannstecker und beiliegender Kupplung

Bedienung z. B. Schalter-, Sprach-, Funk- und Gruppensteuerung möglich (siehe Elektrozubehör), Anbindung an Hausautomatisierung möglich

Ober- und Unterprofile werden mit Behanglamelle abgedeckt

Zugschnur 1,4 mm

Befestigung oben Wand-, Deckenträger

Pendelsicherung gegen Aufpreis

Leiterband gegen Aufpreis, siehe Leiterbandkarte

Die elektrische Installation darf ausschließlich von Fachpersonal durchgeführt werden.

FARBEN

Profile	Endkappen
weiß, silber eloxiert oder schwarz	farblich an Profile angepasst

Farbzuordnung der Textilien siehe 50 mm Lamellenfächer

BESTELLANGABEN

- | | |
|---------------------|-------------------|
| 1. Typ | 5. Bedienseite |
| 2. Fertigbreite | 6. Profillarfarbe |
| 3. Fertighöhe | 7. Kabelaustritt |
| 4. Lamellen-Farbnr. | |

