

Fachgerecht,
praxisnah
und handfest.

Planung
und Technik



BETTE

Innovative Lösungen für Badgestaltung und Montage



Wir freuen uns auf Ihr Projekt und begleiten Sie bei der Planung, Realisierung und darüber hinaus.

Technischer Service
T +49 5250 511-111
service@bette.de

Download von Produktdaten:

- CAD Dateien in 2D und 3D
- BIM Daten
- Maßzeichnungen
- Pflegehinweise
- Technische Datenblätter
- Ausschnitt-Schablonen

Planungssicherheit aus einer Hand.

Seit 1952 produzieren wir in Delbrück (Ostwestfalen) hochwertige architektonische Badelemente aus glasiertem Titan-Stahl. Unser besonderer Anspruch gilt dabei der perfekten Anbindung von Duschen, Badewannen und Waschtischen an die Gebäudehülle. Hier bieten wir eine Vielzahl von Lösungen für alle Planungssituationen an. Sie reichen von klassischen Einbauhilfen bis zu vorkonfektionierten Plug-and-Play Modulen. Diese Broschüre gibt Ihnen eine komplette Übersicht aller technischen Bette Produkte, mit genauen Angaben für die Planung und Realisierung.



Als Experten für bodenebene Duschen haben wir in den letzten Jahren eine Reihe von innovativen Lösungen für den normkonformen Einbau entwickelt. Die notwendigen Elemente wurden minimiert, sind teilweise vorkonfektioniert und perfekt aufeinander abgestimmt. Montage, Dichtung und Schalldämmung aus einer Hand. Das sorgt für einfache, schnelle und reibungslose Abläufe. Sie sparen Zeit, Kosten und aufwendige Wartungen.

Jedes unserer technischen Produkte bietet vielfältige Anwendungsmöglichkeiten, die wir Ihnen in dieser Broschüre im Detail vorstellen möchten.

Thilo C. Pahl
Geschäftsführender
Gesellschafter

**Schnell und
einfach zu Ihrer
optimalen Lösung**

Planung des Duschbereiches	Duschmontage aus einer Hand. Übersicht unserer Duschen, Einbausysteme, Montagemöglichkeiten, Schallschutz- und Abdichtungsvarianten sowie Entwässerungsoptionen.	<u>6 – 11</u>
Montagehilfen	Einbausysteme und Aufstellhilfen für die problemlose und zeitsparende Montage von Duschen und Badewannen.	<u>12 – 51</u>
Installationsbox Easy Connect	Die Plug-and-Play Lösung für den sicheren Anschluss und die normkonforme Abdichtung von Duschwannen und Badewannen.	<u>52 – 55</u>
Abdichtung	Zuverlässiger Schutz vor Durchfeuchtungsschäden im Boden- und Wandbereich, normgerecht gemäß DIN 18534.	<u>56 – 63</u>
Entwässerung	Ab- und Überlaufgarnituren für Badewannen sowie Ablaufgarnituren für Duschen.	<u>64 – 77</u>
Rutschhemmung	Standsicherheit und normgerechte Rutschhemmung für Duschen und Badewannen.	<u>78 – 85</u>
BetteZarge	Der silikonfreie Wandanschluss BetteZarge ist die intelligente Alternative zu anfälligen Wartungsfugen.	<u>86 – 97</u>
Glasierter Titan-Stahl und Farben	Entdecken Sie die Eigenschaften und Gestaltungsmöglichkeiten unseres Werkstoffes glasierter Titan-Stahl.	<u>98 – 109</u>
Produktübersicht	Alle unsere Badewannen, Duschflächen, Duschwannen und Waschtische im Überblick.	<u>110 – 123</u>

Planung des Duschbereiches

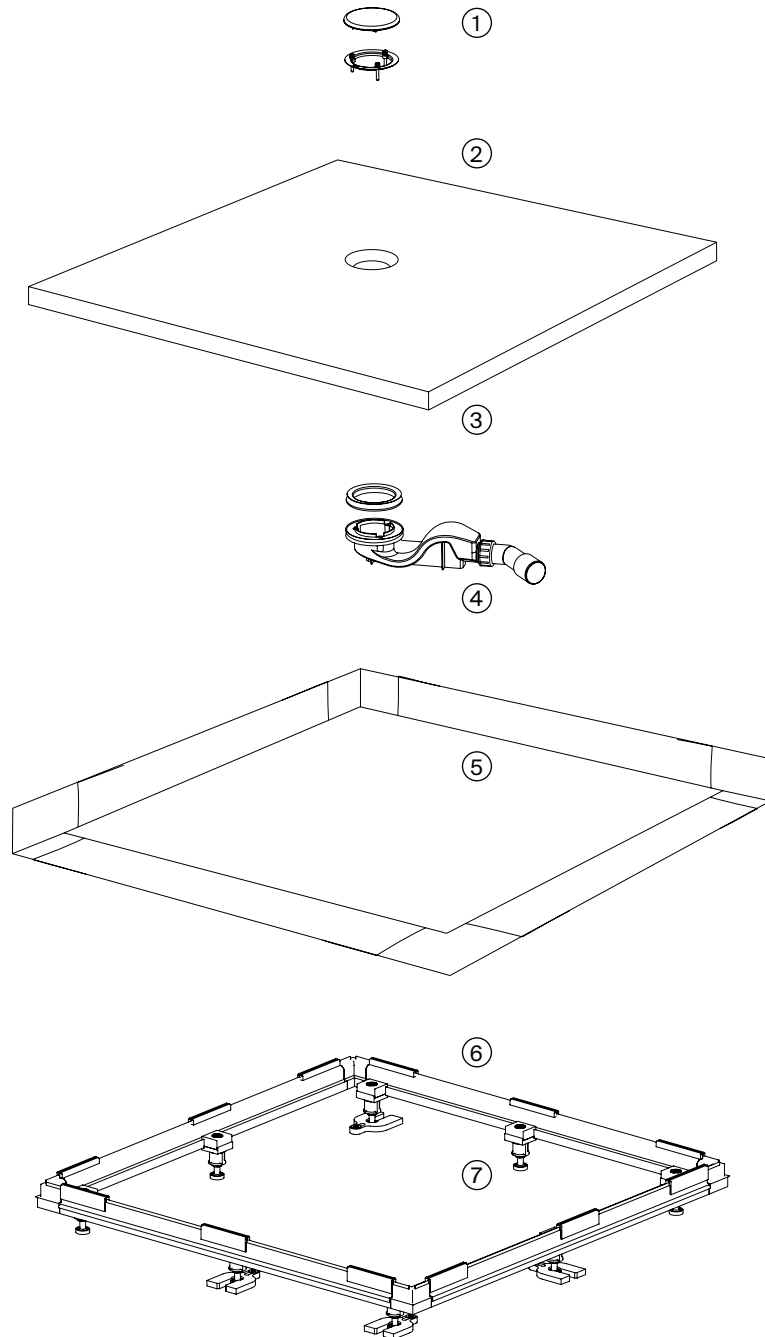

Bette Duschflächen und Duschwannen aus glasiertem Titan-Stahl sind die langlebige, hygienische Lösung für jedes Bad. Mit perfekt auf die Duschen abgestimmten technischen Produkten sorgen wir für die zuverlässige Verbindung zur Gebäudehülle und vereinfachen die Planung des kompletten Duschbereiches. Ihr Vorteil: normgerechte Abdichtung, hoher Schallschutz und sichere Wasserabführung bei denkbar einfacher Montage.

Besonders vielseitig und variabel ist zum Beispiel unser Einbausystem Universal. Mit diesem verstellbaren Montageset können Duschflächen und Duschwannen einfach und präzise bodengleich, nahezu bodengleich oder mit erhöhtem Fliesensockel montiert werden. Das im Lieferumfang enthaltene Dichtsystem ermöglicht eine dauerhafte und sichere Abdichtung gemäß Bauvorschrift DIN 18534-1. Passende Ablaufsysteme mit hoher Durchlaufleistung sorgen dafür, dass große Mengen Wasser, auch bei bodengleichen Duschen, innerhalb kürzester Zeit abfließen können.

1. Glasierter Ablaufdeckel
2. Oberfläche:
Farbe,
Rutschhemmung,
pflegeleicht
3. Präzise Eckradien
4. Ablaufleistung,
Sperrwasserhöhe,
Bauhöhe
5. Abdichtung zur Wand
und zum Boden
6. Montagehilfe
7. Schallschutz /
Höhenausgleich

Planungshilfe Duschen

Montage

Bodengleicher Einbau Erhöhter Einbau

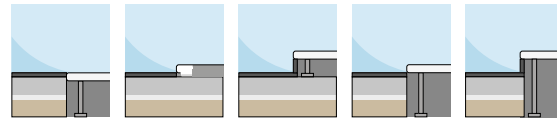

	Einbausystem Universal	x		x	x	x
	Einbausystem Basic	x		x	x	x
	Fuß-System	x		x	x	x
	Minimum-Wannenträger		x			
	Einbausystem Universal	x		x	x	x
	Einbausystem Basic	x		x	x	x
	Fuß-System	x		x	x	x
	Minimum-Wannenträger		x			
	Einbausystem Universal	x		x	x	x
	Einbausystem Basic	x		x	x	x
	Fuß-System	x		x	x	x
	Minimum-Wannenträger		x			
	Wannenträger ***			x		
	Fuß-System				x	x
	Wannenträger ***			x		
	Einbausystem Bodengleich BetteCaro	x				
	Fuß-System			x	x	x
	Einbausystem Bodengleich BetteCorner	x				
	Fuß-System			x	x	x
	Einbausystem Bodengleich BetteCaro	x				
	Fuß-System BetteCaro			x	x	x
	Einbausystem Bodengleich BetteCorner	x				
	Fuß-System BetteCorner			x	x	x
	Fuß-System	x		x	x	x









Verstellbereiche

Einbausystem	Maximaler Verstellbereich
Einbausystem Universal → Beispiele auf den Seiten 26-31	67-205 mm Mit separatem Erweiterungsset: 206-300 mm
Einbausystem Basic → Beispiele auf den Seiten 36-41	67-205 mm Mit separatem Erweiterungsset: 206-300 mm
Fuß-System, Fuß-System BetteCaro, Fuß-System BetteCorner	80-200 mm Mit separatem Distanzstück: 205-325 mm
Einbausystem Bodengleich BetteCaro	70-180 mm
Einbausystem Bodengleich BetteCorner	70-180 mm
Minimum-Wannenträger → Beispiele auf den Seiten 18-21	-







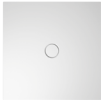

* Werte bei der Installation auf dem Estrich.

** Gemäß baulichem Prüfbericht.

*** Nur für ausgewählte Produktmaße verfügbar, diese können Sie der Preisliste entnehmen.

		Schallschutz		Abdichtung					
		Schallschutzstufe 3: < 25 dB(A)		Geprüft wasser- dichte Abdichtung im Lieferumfang	Optional: Abdichtung mit Schnittschutz	Optional: Abdichtung ohne Schnittschutz			
		Gemäß VDI 4100	Gemäß DIN 4109		Boden- gleich	Installations- box Easy Connect B57-0400	Dicht- system für Holzböden B57-0375	Weitere Dicht- systeme	
 BetteFloor	Einbausystem Universal	18 dB(A)**	20 dB(A)**	x					
	Einbausystem Basic	22 dB(A)**	24 dB(A)**		B57-0376	B57-0377		x	B57-0370
	Fuß-System				B57-0376			x	B57-0370
	Minimum- Wannenträger	15 dB(A)*	17 dB(A)*				x	x	B57-0371
 BetteFloor Side	Einbausystem Universal			x				x	
	Einbausystem Basic				B57-0376	B57-0377		x	B57-0370
	Fuß-System				B57-0376			x	B57-0370
	Minimum- Wannenträger						x	x	B57-0371
 BetteUltra	Einbausystem Universal	19 dB(A)**	22 dB(A)**	x				x	
	Einbausystem Basic	23 dB(A)**	25 dB(A)**		B57-0376	B57-0377		x	B57-0370
	Fuß-System				B57-0376			x	B57-0370
	Minimum- Wannenträger	16 dB(A)*	17 dB(A)*				x	x	B57-0371
	Wannenträger ***								
 BetteSupra	Fuß-System Wannenträger ***				B57-0376			x	B57-0370
 BetteFloor Caro	Einbausystem Bodengleich BetteCaro								
	Fuß-System				B57-0379				B57-0374
 BetteFloor Corner	Einbausystem Bodengleich BetteCorner								
	Fuß-System				B57-0378				B57-0373
 BetteCaro	Einbausystem Bodengleich BetteCaro								
	Fuß-System BetteCaro				B57-0379				B57-0374
 BetteCorner	Einbausystem Bodengleich BetteCorner								B57-0373
	Fuß-System BetteCorner				B57-0378				B57-0373
 BetteQuinta	Fuß-System				B57-0376				B57-0370

Planungshilfe Entwässerung bodengleiche Montage

Ablaufgarnituren							
			BetteFloor Side	BetteFloor	BetteUltra < 1000 mm	BetteUltra ≥ 1000 mm	BetteSupra
	BetteSolid 50 → Seite 66	Bauhöhe Ablaufgarnitur in mm	68	68	68	68	68
	B598- 0,6 l/s Ablaufleistung, Sperrwasserhöhe 50 mm, güteüberwacht nach DIN EN 274	Gesamtaufbauhöhe in mm inkl. 5 mm Luft von OKFF	118	118	113	123	153
	BetteSolid 30 → Seite 66	Bauhöhe Ablaufgarnitur in mm	48	48	48	48	48
	B597- 0,6 l/s Ablaufleistung, Sperrwasserhöhe 30 mm	Gesamtaufbauhöhe in mm inkl. 5 mm Luft von OKFF	98	98	93	103	133
	BetteScope → Seite 67	Bauhöhe Ablaufgarnitur in mm	60	60	60	60	60
	B574- 0,85 l/s Ablaufleistung, Sperrwasserhöhe 50 mm, güteüberwacht nach DIN EN 274	Gesamtaufbauhöhe in mm inkl. 5 mm Luft von OKFF	110	110	105	115	145
	BetteDown → Seite 67	Bauhöhe Ablaufgarnitur in mm	80	80	80	80	80
	B573- 0,6 l/s Ablaufleistung, Sperrwasserhöhe 50 mm, güteüberwacht nach DIN EN 274	Gesamtaufbauhöhe in mm inkl. 5 mm Luft von OKFF	50	50	45	55	85



Montagehilfen

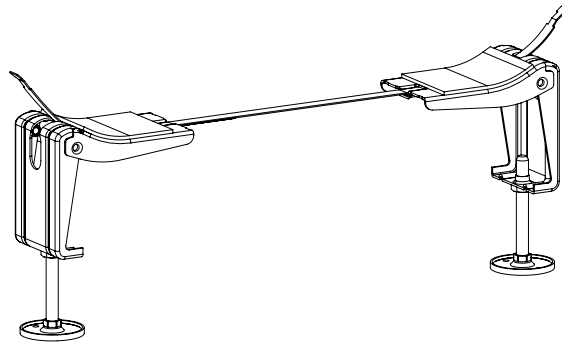
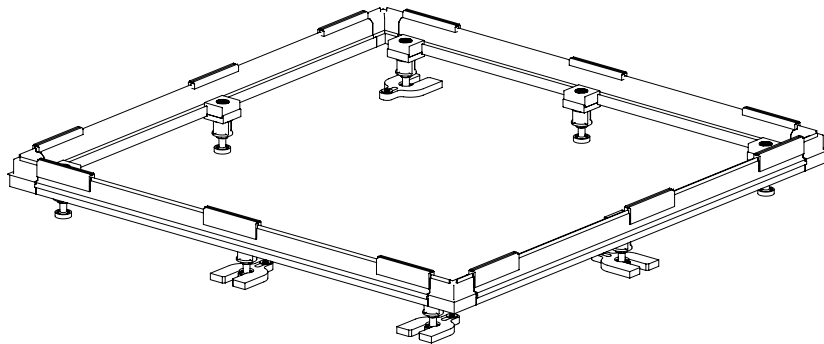

Einbausysteme für Duschen

- 14-21 [Dusche mit Minimum-Wannenträger](#)
- 22-31 [Einbausystem Universal](#)
- 32-41 [Einbausystem Basic](#)
- 42-45 [Fuß-System](#)

Montagehilfe für Duschen

- 46-47 [Unterstützungsfuß](#)

Einbausystem für Badewannen

- 48-51 [Wannenfuß, universell](#)

Wir bieten Ihnen vier durchdachte Montagehilfen für den bodengleichen, nahezu bodengleichen und leicht erhöhten Einbau unserer Duschflächen und Duschwannen an. Die Systeme verfügen über unterschiedliche Verstellbereiche und wurden für die normgerechte Installation in Bezug auf Wasserdichte und Schallschutz entwickelt. Das Sortiment ergänzen Montagehilfen für Badewannen.



Dusche mit Minimum-Wannenträger Auspacken. Aufkleben. Fertig.



Nur 17 dB(A)
Schallbelastung
DIN 4109
VDI 4100*2

*2bauliche
Rahmenbedingungen
gemäß Prüfbericht.

Das ab Werk vorkonfektionierte Montagesystem verkürzt die Einbauzeit der Dusche auf ein Minimum. Die kompakte Einheit aus Dusche und Wannenträger kann mit der Installationsbox Easy Connect oder dem Bette Dichtsystem kombiniert und direkt auf Estrich oder Holzboden geklebt werden. Neben der Zeitersparnis bietet die praxisnahe Lösung eine hervorragende Geräuschdämmung.

Vorteile

- Ideal für Wohnungsbau und Renovierungen
- Geeignet für Estrich oder Holzboden
- Minimale Aufbauhöhe ab 35 mm
- Werkseitig vormontiert
- Kombinierbar mit Installationsbox Easy Connect / Dichtsystem

Lieferumfang

- Duschwanne oder Duschfläche aus glasiertem Titan-Stahl, inkl. schallreduzierender Antidröhn-Matten
- Wannenträger werkseitig vormontiert, aus expandiertem Polystyrol (EPS)

Zertifizierung

Übertrifft mit nur 17 dB(A) die erhöhten Anforderungen der Schallschutzklasse 3, VDI 4100 (bei Montage auf Estrich inkl. Dämmung)

Kombinierbar mit:



BetteFloor



BetteFloor Side



BetteUltra

Einbauvarianten:



Nahezu
bodengleich

Links:

Montagefilm



→ lead.me/bbCjq3

Montageanleitung



→ lead.me/bbCjtg

Themenseite



→ lead.me/bbCmFg

Zertifikate



→ lead.me/bbCmGY

Dusche mit einem Minimum-Wannenträger

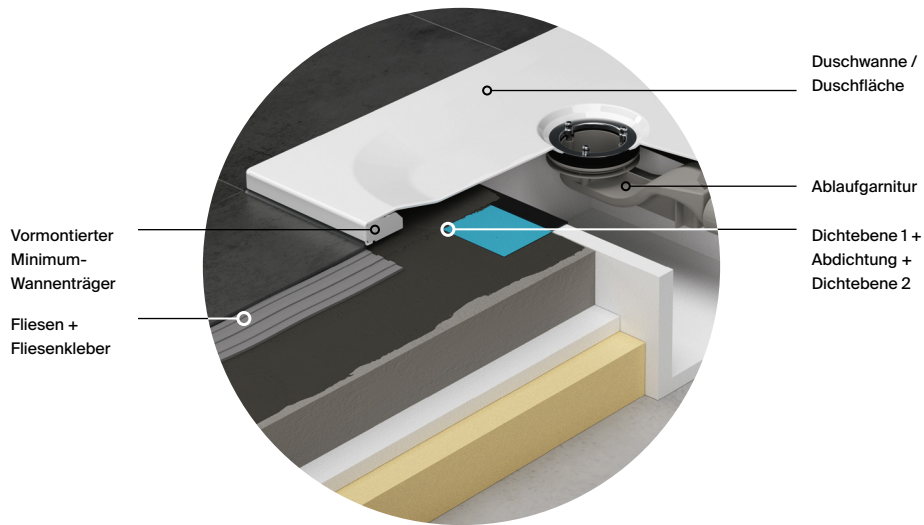

Montageschritte einer Dusche mit dem Minimum-Wannenträger

Montagefilm



→ lead.me/bbCjq3

1. Boden vorbereiten

- Installationsbox Easy Connect (optional erhältlich) installieren, in Dichtebene integrieren und Ablaufgarnitur anschließen

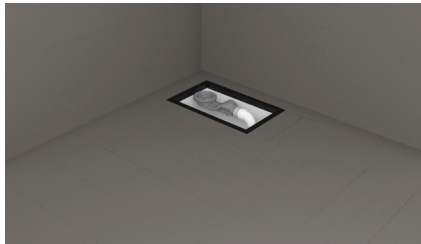

2. Träger vorbereiten

- Kleber auf der Unterseite des Trägers in Wellenform auftragen



3. Träger platzieren

- Träger auf dem Boden platzieren und Ablaufgarnitur anschließen
- Fliesentrennstreifen auflegen



4. Verfliesen

- Fliesenkleber auftragen
- Fliesen verlegen
- Fliesentrennstreifen entfernen



5. Abschluss

- Dusche mit mindestens 50 kg belasten
- Silikonisieren
- 24 Stunden aushärten lassen

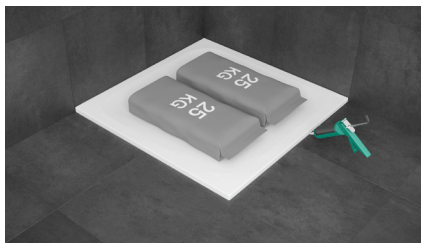

Einbauvarianten mit dem Minimum-Wannenträger



Nahezu bodengleich



Ablaufgarnitur

BetteFloor

BetteSolid 50
→ Seite 66

B598-
0,6 l/s mit seitlicher
Entwässerung,
Sperrwasserhöhe
50 mm, güteüberwacht
nach DIN EN 274

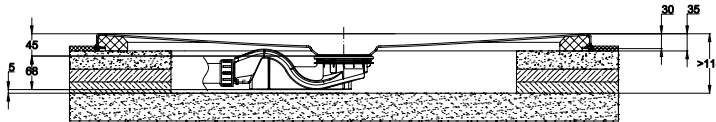

BetteSolid 30
→ Seite 66

B597-
0,6 l/s mit seitlicher
Entwässerung,
Sperrwasserhöhe
30 mm

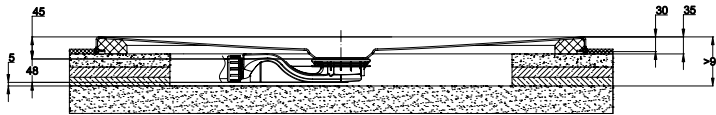

BetteScope
→ Seite 67

B574-
0,85 l/s mit seitlicher
Entwässerung,
Sperrwasserhöhe
50 mm, güteüberwacht
nach DIN EN 274

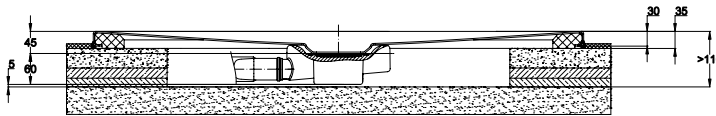

BetteDown
→ Seite 67

B573-
0,6 l/s mit senkrechter
Entwässerung,
Sperrwasserhöhe
50 mm, güteüberwacht
nach DIN EN 274

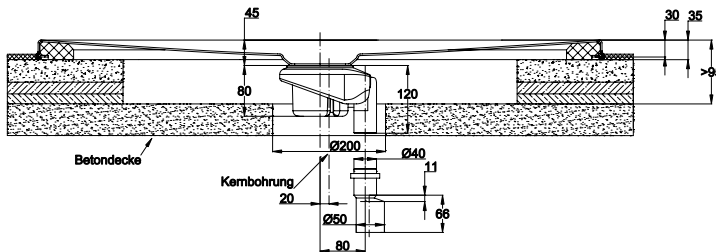

Alle Angaben in mm



Nahezu bodengleich



Ablaufgarnitur

BetteFloor Side

BetteSolid 50
→ Seite 66

B598-
0,6 l/s mit seitlicher
Entwässerung,
Sperrwasserhöhe
50 mm, güteüberwacht
nach DIN EN 274

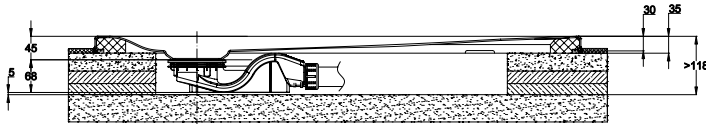

BetteSolid 30
→ Seite 66

B597-
0,6 l/s mit seitlicher
Entwässerung,
Sperrwasserhöhe
30 mm

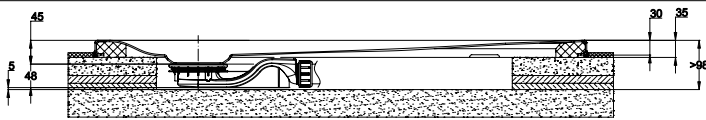

BetteScope
→ Seite 67

B574-
0,85 l/s mit seitlicher
Entwässerung,
Sperrwasserhöhe
50 mm, güteüberwacht
nach DIN EN 274

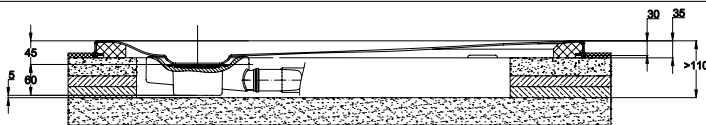

BetteDown
→ Seite 67

B573-
0,6 l/s mit senkrechter
Entwässerung,
Sperrwasserhöhe
50 mm, güteüberwacht
nach DIN EN 274

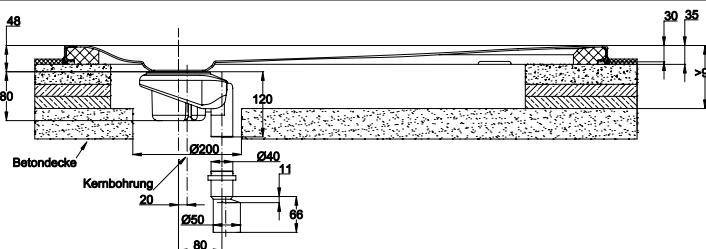

Alle Angaben in mm

Einbauvarianten mit dem Minimum-Wannenträger



Nahezu bodengleich



Ablaufgarnitur

BetteUltra ≤ 1000 mm

BetteSolid 50
→ Seite 66

B598-
0,6 l/s mit seitlicher
Entwässerung,
Sperrwasserhöhe
50 mm, güteüberwacht
nach DIN EN 274

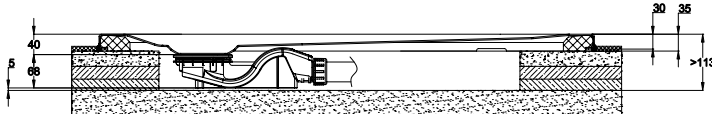

BetteSolid 30
→ Seite 66

B597-
0,6 l/s mit seitlicher
Entwässerung,
Sperrwasserhöhe
30 mm

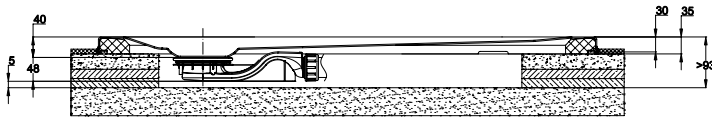

BetteScope
→ Seite 67

B574-
0,85 l/s mit seitlicher
Entwässerung,
Sperrwasserhöhe
50 mm, güteüberwacht
nach DIN EN 274

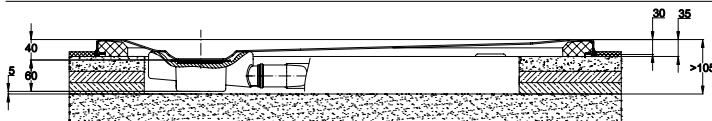

BetteDown
→ Seite 67

B573-
0,6 l/s mit senkrechter
Entwässerung,
Sperrwasserhöhe
50 mm, güteüberwacht
nach DIN EN 274

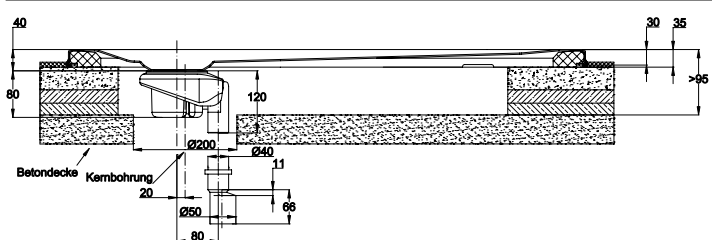

Alle Angaben in mm



Nahezu bodengleich



BetteUltra > 1000 mm

Ablaufgarnitur

BetteSolid 50

→ Seite 66

B598-
0,6 l/s mit seitlicher
Entwässerung,
Sperrwasserhöhe
50 mm, güteüberwacht
nach DIN EN 274

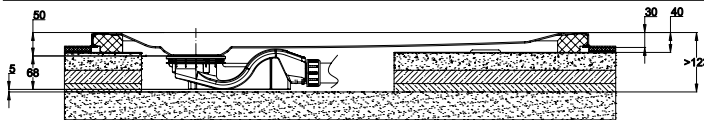

BetteSolid 30

→ Seite 66

B597-
0,6 l/s mit seitlicher
Entwässerung,
Sperrwasserhöhe
30 mm

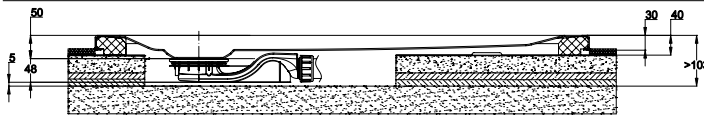

BetteScope

→ Seite 67

B574-
0,85 l/s mit seitlicher
Entwässerung,
Sperrwasserhöhe
50 mm, güteüberwacht
nach DIN EN 274

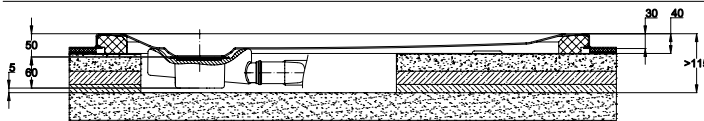

BetteDown

→ Seite 67

B573-
0,6 l/s mit senkrechter
Entwässerung,
Sperrwasserhöhe
50 mm, güteüberwacht
nach DIN EN 274

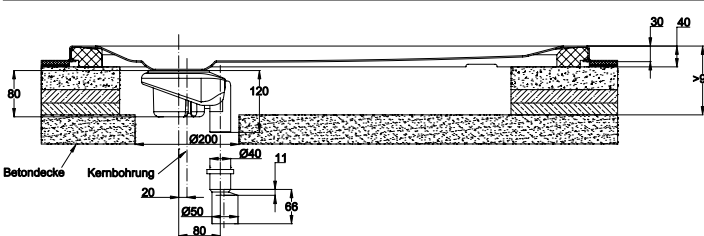

Alle Angaben in mm

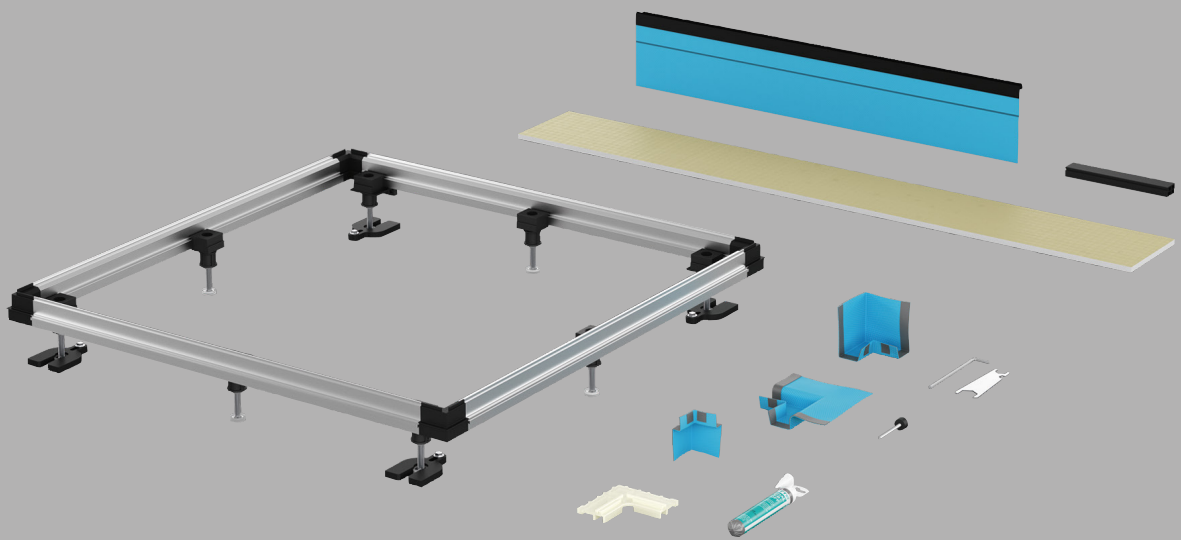

Einbausystem Universal

Das System für alle Fälle

Das von Bette entwickelte vielseitige System zum Einbau von Duschflächen und Duschwannen bietet größte Flexibilität bei der Installation. Die Duschen können bodengleich, nahezu bodengleich oder erhöht mit Fliesensockel eingebaut werden. Durch den großen Verstellbereich von 67–205 mm lässt sich das System ideal an die baulichen Gegebenheiten anpassen. Dank der im Lieferumfang enthaltenen Dichtkomponenten bietet es höchsten Schutz vor Durchfeuchtungsschäden.

Vorteile

- Einfache und sichere Montage
- Flexible Anpassung an bauliche Gegebenheiten
- Die im Lieferumfang enthaltenen Dichtkomponenten bieten höchsten Schutz vor Durchfeuchtungsschäden
- Einfaches Ausrichten von oben
- Dusche bleibt dauerhaft revisionsfähig
- Schalungspaneele aus Polypropylen
- Hoher Schallschutz – nur 20 dB(A) gem. DIN 4109
- Schallschutzstufe 3 gem. VDI 4100

Informationen

Das System ist dauerhaft revisionsfähig. Die Kombination mit BetteZarge ist nicht möglich.

Bei der bodengleichen Montage mit dem Einbausystem Universal ist der Einbaurahmen umlaufend 5 mm größer als die Außenmaße der Dusche.

Für abweichende Einbauhöhen im Verstellbereich 206–300 mm bieten wir ein Erweiterungsset Einbausystem, Art.-Nr. B57-0403, an, welches gesondert bestellt werden muss.

Lieferumfang

- Tragrahmenprofil
- Steckverbinder
- Dichtvlies
- Dichtecken
- Schalungspaneele
- Verfließungshilfe
- Schiebepprofil
- Fußset inkl. Abstandshalter
- Folienklebstoff
- Universalmaulschlüssel
- Innensechskantschlüssel



Wasserdicht
ETAG 022
DIN 18534
ÖNORM B 3407

Nach DIN 18534 müssen Bade- und Duschwannen in besonderer Weise abgedichtet werden.
→ [Seite 57](#)



Nur 20 dB(A)
Schallbelastung
DIN 4109*2

*2bauliche Rahmenbedingungen gemäß Prüfbericht.

Verstellbereich: 67–205 mm

Kombinierbar mit:



BetteFloor



BetteFloor Side



BetteUltra

Einbauvarianten:



Bodengleich



Nahezu bodengleich

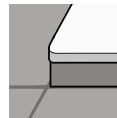

Erhöht mit Fliesensockel

Links:

Montagefilm



→ lead.me/bbCjqD

Montageanleitung



→ lead.me/bbCju1

Zertifikate



→ lead.me/bbCmGi

Montageschritte

Einbausystem Universal

1. Rahmen zusammenstecken

- Tragrahmenprofile und Steckverbinder zusammenstecken und Schiebeprofil aufstecken

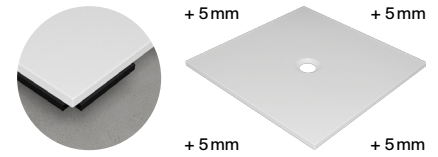

Bei bodengleicher Montage stehen die Schiebeprofile umlaufend um 5 mm über.

2. FüÙe montieren

- Fußset in der benötigten Kombination zusammenstecken
- Wandabstandshalter einstellen

Wenn Ihre Gesamtaufbauhöhe zwischen 206 – 300 mm beträgt, wird ein zusätzliches Erweiterungsset Einbausystem benötigt, welches gesondert bestellt werden muss.

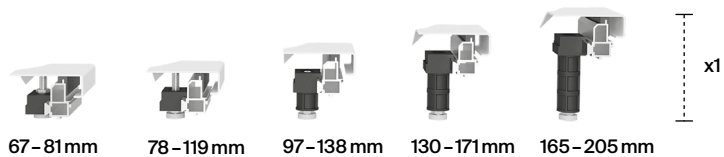
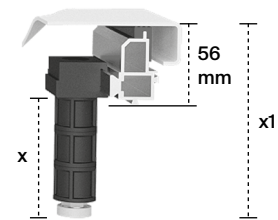

3. Rahmen positionieren

- System auf dem Rohfußboden setzen
- Mit der Verfließungshilfe prüfen, ob ausreichend Abstand zur Wand vorhanden ist. Wenn nötig Wandabstandshalter justieren.
- Ausrichtung mit Wasserwaage prüfen. Wenn nötig FüÙe justieren.
- Fußabstandshalter mit dem Rohboden verbinden (schrauben oder kleben)

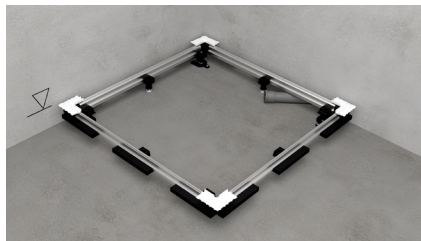

4. Schalungspaneele montieren

- Schalungspaneele zuschneiden und die Höhe der Schiebeprofile markieren
- Schalungspaneele anbringen und an den Schiebeprofilen verschrauben

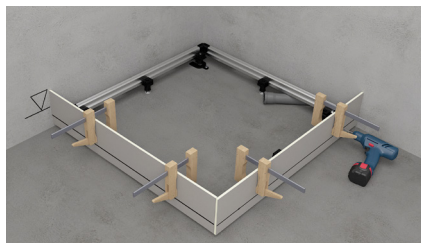

5. Boden vorbereiten

- Ablauf anzeichnen
- Estrich auffüllen
- Erste Dichtebene auf den Estrich auftragen
- Schalungspaneele auf Höhe schneiden
- Rahmen säubern
- Ausrichtung mit Wasserwaage prüfen





6. Dichtung einarbeiten

- Dichtung montieren
- Dichtung in Verbundabdichtung einarbeiten

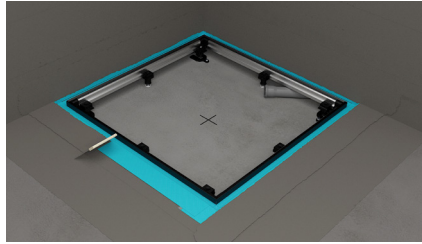

7. Verfliesen

- Fliesenkleber an den Wänden und dem Boden auftragen
- Verfliesungshilfe auflegen und Fliesen verlegen
- Fliesen verlegen
- Aussparung messen
- Rahmen säubern

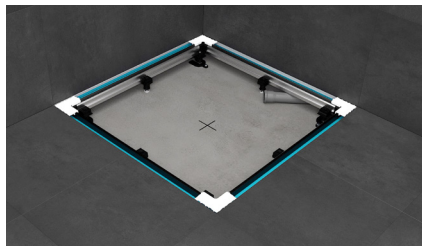

8. Vorbereitung der Feininstallation

- Ablaufgarnitur platzieren
- Ecken abdichten
- Einbausystem mit Silikon Spray behandeln

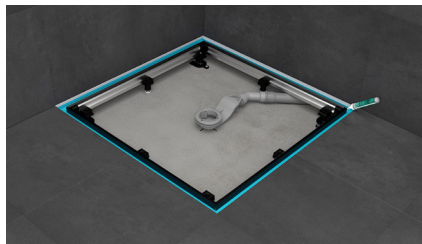

9. Dusche einsetzen

- Wannenrand reinigen
- Wanne einsetzen
- Garnitur anschließen
- Wanne mit Gewicht belasten und Ränder silikonisieren
- 24 Stunden aushärten lassen

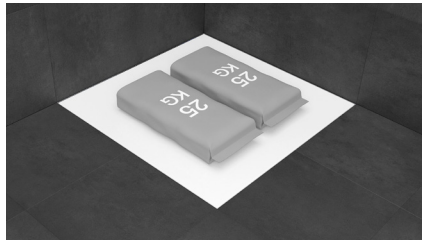

Einbauvarianten mit dem Einbausystem Universal



Bodengleich



BetteFloor



BetteFloor Side

Ablaufgarnitur

BetteSolid 50
→ Seite 66

B598-
0,6 l/s mit seitlicher
Entwässerung,
Sperrwasserhöhe
50 mm, güteüberwacht
nach DIN EN 274

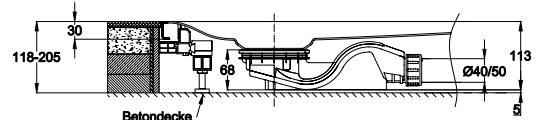
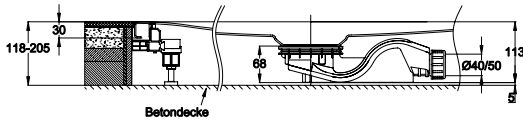

BetteSolid 30
→ Seite 66

B597-
0,6 l/s mit seitlicher
Entwässerung,
Sperrwasserhöhe
30 mm

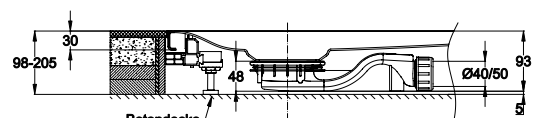
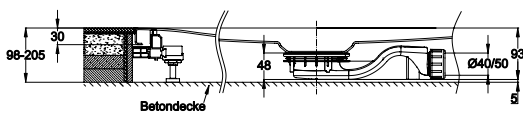

BetteScope
→ Seite 67

B574-
0,85 l/s mit seitlicher
Entwässerung,
Sperrwasserhöhe
50 mm, güteüberwacht
nach DIN EN 274

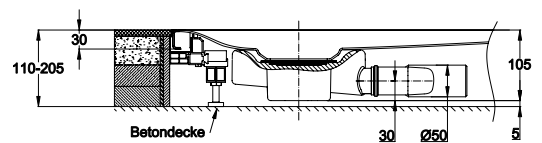
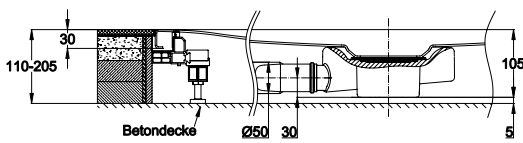

BetteDown
→ Seite 67

B573-
0,6 l/s mit senkrechter
Entwässerung,
Sperrwasserhöhe
50 mm, güteüberwacht
nach DIN EN 274

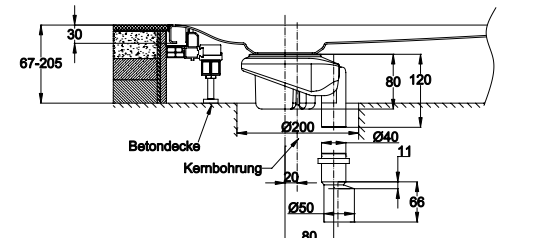
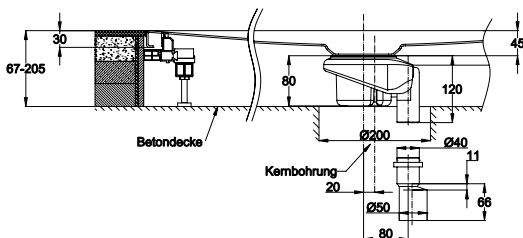

Alle Angaben in mm



Bodengleich



BetteUltra ≤ 1000 mm



BetteUltra > 1000 mm

Ablaufgarnitur

BetteSolid 50

→ [Seite 66](#)

B598-
0,6 l/s mit seitlicher
Entwässerung,
Sperrwasserhöhe
50 mm, güteüberwacht
nach DIN EN 274

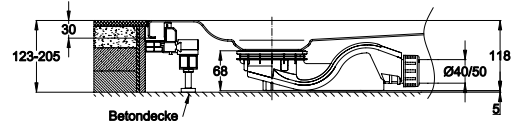
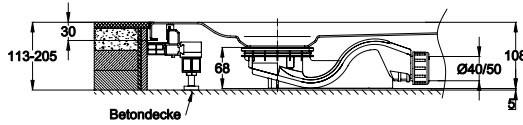

BetteSolid 30

→ [Seite 66](#)

B597-
0,6 l/s mit seitlicher
Entwässerung,
Sperrwasserhöhe
30 mm

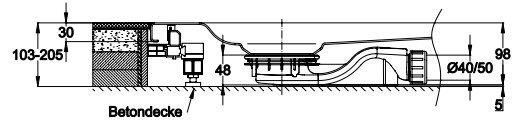
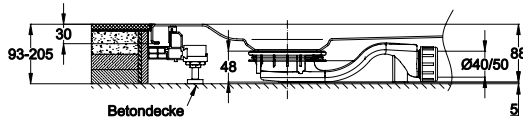

BetteScope

→ [Seite 67](#)

B574-
0,85 l/s mit seitlicher
Entwässerung,
Sperrwasserhöhe
50 mm, güteüberwacht
nach DIN EN 274

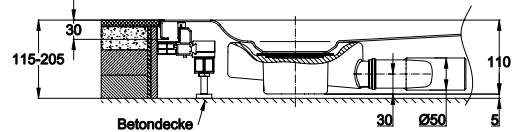
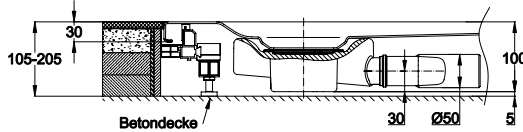

BetteDown

→ [Seite 67](#)

B573-
0,6 l/s mit senkrechter
Entwässerung,
Sperrwasserhöhe
50 mm, güteüberwacht
nach DIN EN 274

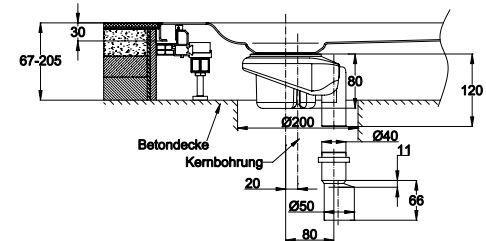
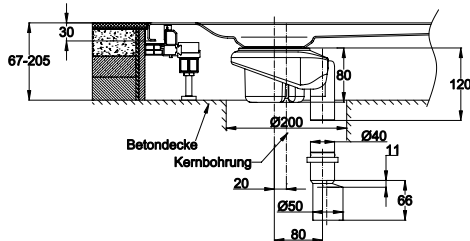

Alle Angaben in mm

Einbauvarianten mit dem Einbausystem Universal



Nahezu bodengleich

Ablaufgarnitur

BetteSolid 50
→ Seite 66

B598-
0,6 l/s mit seitlicher
Entwässerung,
Sperrwasserhöhe
50 mm, güteüberwacht
nach DIN EN 274



BetteFloor

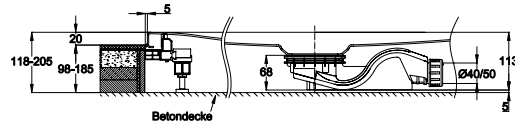

BetteFloor Side

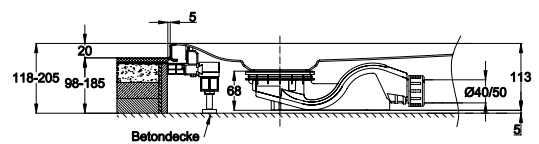

BetteSolid 30
→ Seite 66

B597-
0,6 l/s mit seitlicher
Entwässerung,
Sperrwasserhöhe
30 mm

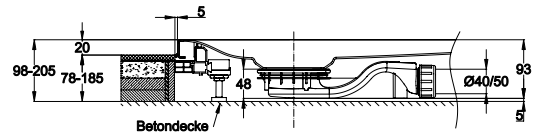
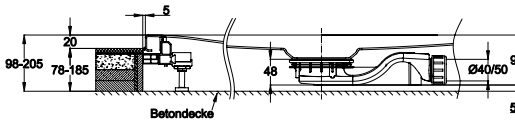

BetteScope
→ Seite 67

B574-
0,85 l/s mit seitlicher
Entwässerung,
Sperrwasserhöhe
50 mm, güteüberwacht
nach DIN EN 274

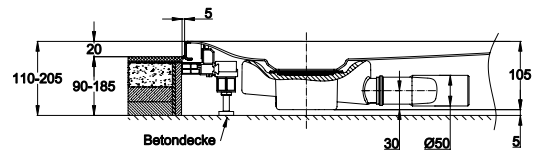
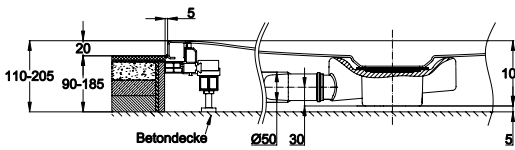

BetteDown
→ Seite 67

B573-
0,6 l/s mit senkrechter
Entwässerung,
Sperrwasserhöhe
50 mm, güteüberwacht
nach DIN EN 274

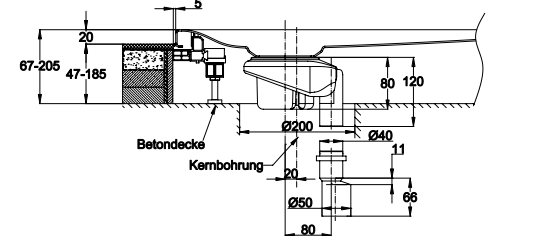
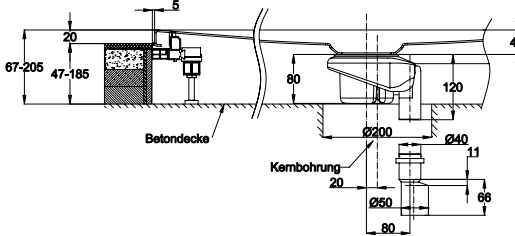

Alle Angaben in mm



Nahezu bodengleich

	BetteUltra ≤ 1000 mm	BetteUltra > 1000 mm
<p>Ablaufgarnitur</p> <p>BetteSolid 50 → Seite 66</p> <p>B598- 0,6 l/s mit seitlicher Entwässerung, Sperrwasserhöhe 50 mm, güteüberwacht nach DIN EN 274</p>		
<p>BetteSolid 30 → Seite 66</p> <p>B597- 0,6 l/s mit seitlicher Entwässerung, Sperrwasserhöhe 30 mm</p>		
<p>BetteScope → Seite 67</p> <p>B574- 0,85 l/s mit seitlicher Entwässerung, Sperrwasserhöhe 50 mm, güteüberwacht nach DIN EN 274</p>		
<p>BetteDown → Seite 67</p> <p>B573- 0,6 l/s mit senkrechter Entwässerung, Sperrwasserhöhe 50 mm, güteüberwacht nach DIN EN 274</p>		

Alle Angaben in mm

Einbauvarianten mit dem Einbausystem Universal



Erhöht mit Fliesensockel

Ablaufgarnitur

BetteSolid 50
→ [Seite 66](#)

B598-
0,6 l/s mit seitlicher
Entwässerung,
Sperrwasserhöhe
50 mm, güteüberwacht
nach DIN EN 274



BetteFloor

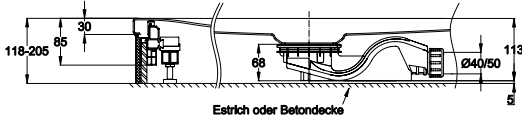

BetteFloor Side

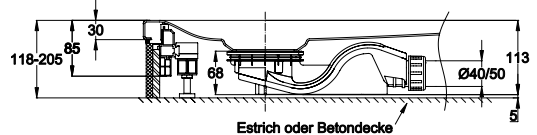

BetteSolid 30
→ [Seite 66](#)

B597-
0,6 l/s mit seitlicher
Entwässerung,
Sperrwasserhöhe
30 mm

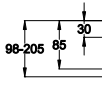

BetteFloor

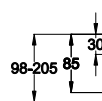

BetteFloor Side

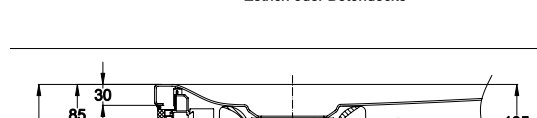

BetteScope
→ [Seite 67](#)

B574-
0,85 l/s mit seitlicher
Entwässerung,
Sperrwasserhöhe
50 mm, güteüberwacht
nach DIN EN 274

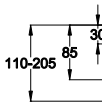

BetteFloor

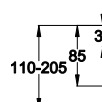
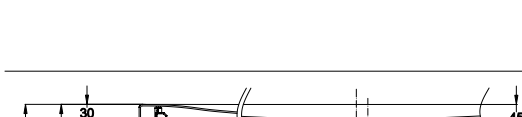

BetteFloor Side

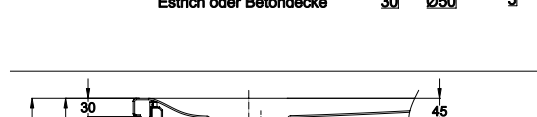

BetteDown
→ [Seite 67](#)

B573-
0,6 l/s mit senkrechter
Entwässerung,
Sperrwasserhöhe
50 mm, güteüberwacht
nach DIN EN 274

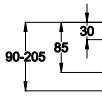

BetteFloor

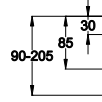
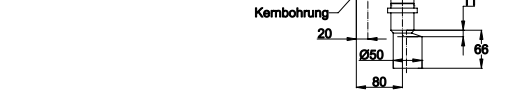

BetteFloor Side

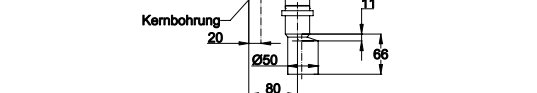

Alle Angaben in mm

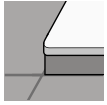

Erhöht mit Fliesensockel

	BetteUltra ≤ 1000 mm	BetteUltra > 1000 mm
<p>Ablaufgarnitur</p> <p>BetteSolid 50 → Seite 66</p> <p>B598- 0,6 l/s mit seitlicher Entwässerung, Sperrwasserhöhe 50 mm, güteüberwacht nach DIN EN 274</p>		
<p>BetteSolid 30 → Seite 66</p> <p>B597- 0,6 l/s mit seitlicher Entwässerung, Sperrwasserhöhe 30 mm</p>		
<p>BetteScope → Seite 67</p> <p>B574- 0,85 l/s mit seitlicher Entwässerung, Sperrwasserhöhe 50 mm, güteüberwacht nach DIN EN 274</p>		
<p>BetteDown → Seite 67</p> <p>B573- 0,6 l/s mit senkrechter Entwässerung, Sperrwasserhöhe 50 mm, güteüberwacht nach DIN EN 274</p>		

Alle Angaben in mm

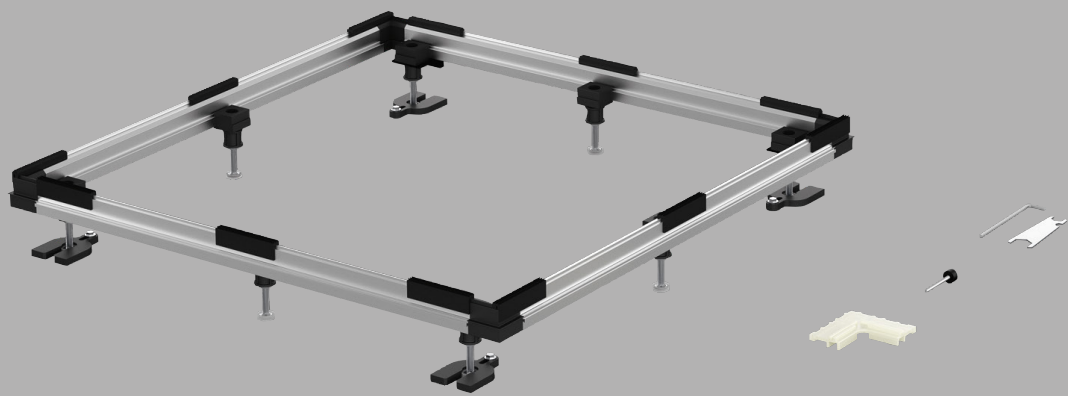

Einbausystem Basic

Die ideale Basis



Nur 24 dB(A)
Schallbelastung
DIN 4109*2

*2bauliche
Rahmenbedingungen
gemäß Prüfbericht.

Das bewährte und vielseitige System eignet sich zum Einbau von bodengleichen Duschflächen und Duschwannen mit 25 mm und 35 mm. Die Duschen können wahlweise bodengleich, nahezu bodengleich oder erhöht mit Fliesensockel eingebaut werden. Durch den großen Verstellbereich von 67–205 mm lässt sich das System ideal an die baulichen Gegebenheiten anpassen. Auch der Einbau von Duschwannen und Duschflächen (BetteFloor Side), die mit der BetteZarge ausgestattet sind, ist mit dem System problemlos möglich.

Vorteile

- Einfache und sichere Montage
- Kombinierbar mit BetteZarge
- Flexible Anpassung an bauliche Situationen
- Verstellbereich von 67–205 mm
- Einfaches Ausrichten von oben
- Hoher Schallschutz – nur 24 dB(A) gem. DIN 4109

Informationen

- Optional kombinierbar mit Dichtsystem
- Kombinierbar mit BetteZarge

Für abweichende Einbauhöhen im Verstellbereich 206–300 mm bieten wir ein Erweiterungsset Einbausystem, Art.-Nr. B57-0403, an, welches gesondert bestellt werden muss.

Lieferumfang

- Tragrahmenprofil
- Steckverbinder
- Verfließungshilfe
- Schiebepprofil
- Fußset inkl. Abstandshalter
- Auflagegummis werkseitig vormontiert
- Universalmaulschlüssel
- Innensechskantschlüssel

Verstellbereich: 67–205 mm

Kombinierbar mit:



BetteFloor



BetteFloor Side



BetteUltra



BetteZarge

Einbauvarianten:



Bodengleich



Nahezu
bodengleich

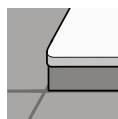

Erhöht mit
Fliesensockel

Links:

Montagefilm



→ lead.me/bbK7wC

Montageanleitung



→ lead.me/bbCjul

Zertifikate



→ lead.me/bbCmH0

Montageschritte

Einbausystem Basic

1. Rahmen zusammenstecken

- Höhe der Estrichaussparung messen (x2)
- Tragrahmenprofile und Steckverbinder zusammenstecken

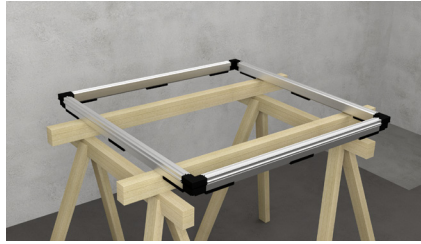

2. Aufbauhöhe ermitteln

Ausgehend von:

$x1 = x2 + \text{Fliesenkleber} + \text{Bodenbelag}$

$x2 = \text{Höhe Estrichaussparung}$

Ausgehend von der Einbauhöhe:

Gesamthöhe der Duschwanne

+ Gesamtbauhöhe der Garnitur

+ 5 mm Luft

= $x1$

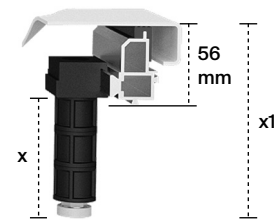
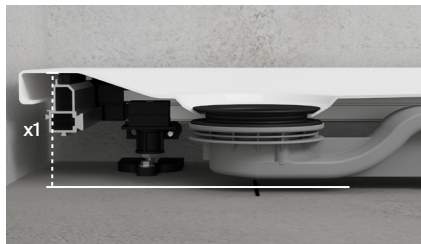

3. FüÙe montieren

- Fußsets in der benötigten Kombination zusammenstecken
- Wandabstandshalter montieren

Wenn Ihre Gesamtaufbauhöhe zwischen 206–300 mm beträgt, wird ein zusätzliches Erweiterungsset Einbausystem benötigt, welches gesondert bestellt werden muss.

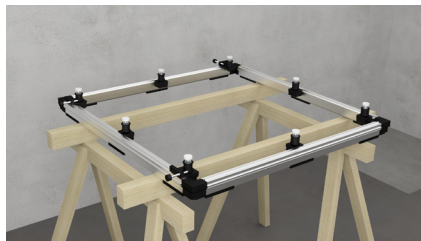
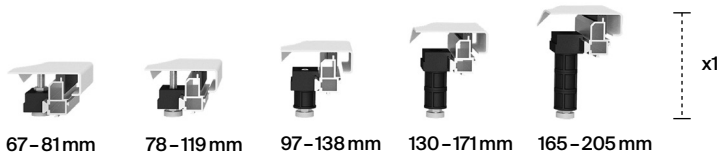

3. Rahmen platzieren

- System auf den Rohboden setzen
- Wandabstandshalter einstellen
- Mit der Verfließungshilfe prüfen, ob ausreichend Abstand zur Wand vorhanden ist
- Wenn nötig Wandabstandshalter justieren
- Ausrichtung mit Wasserwaage prüfen
- Wenn nötig FüÙe justieren

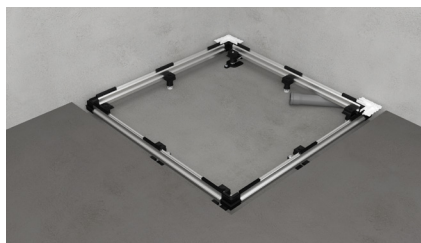

4. Rahmen vorbereiten

- Fußabstandshalter platzieren
- Fußabstandshalter mit dem Rohboden verbinden (verschrauben oder verkleben)
- Ablauf anzeichnen
- Ablaufgarnitur platzieren
- Verfließungshilfe entfernen

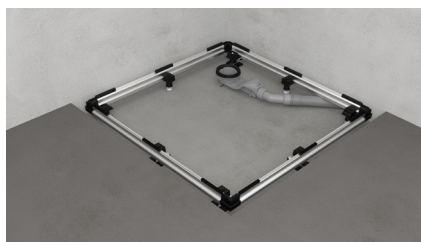



5. Boden vorbereiten

- Erste Dichtebene auf dem Boden und dem Estrich auftragen

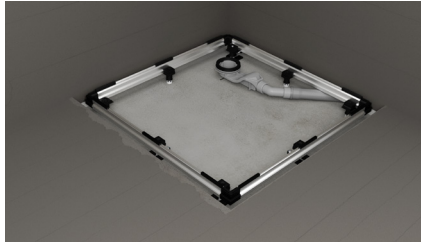

6. Dusche platzieren

- Duschwanne mit vormontierter Dichtung (optional erhältlich) platzieren
- Ablaufgarnitur anschließen
- Ausrichtung mit Wasserwaage prüfen

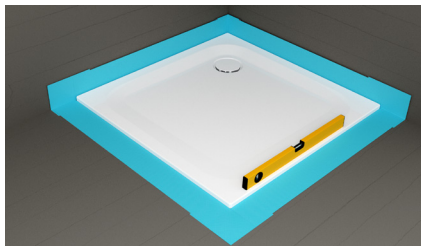

7. Duschwanne einarbeiten

- Dichtvlies in die zweite Dichtebene einarbeiten
- Fliesentrennstreifen (optional erhältlich) platzieren
- Fliesenkleber auf Wand und Boden auftragen
- Fliesen verlegen
- Fliesentrennstreifen entfernen



8. Abschluss

- Wanne mit Gewicht belasten und Ränder silikonisieren
- 24 Stunden aushärten lassen

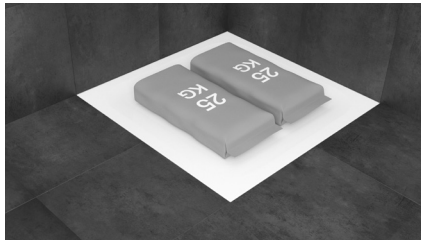

Einbauvarianten mit dem Einbausystem Basic



Bodengleich

Ablaufgarnitur

BetteSolid 50
→ Seite 66

B598-
0,6 l/s mit seitlicher
Entwässerung,
Sperrwasserhöhe
50 mm, güteüberwacht
nach DIN EN 274



BetteFloor

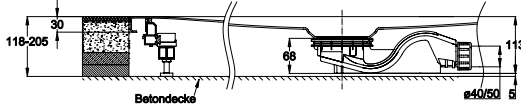

BetteFloor Side

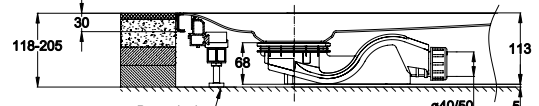

BetteSolid 30
→ Seite 66

B597-
0,6 l/s mit seitlicher
Entwässerung,
Sperrwasserhöhe
30 mm

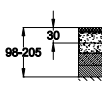

BetteFloor

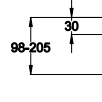

BetteFloor Side

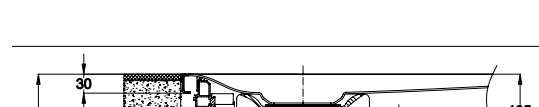

BetteScope
→ Seite 67

B574-
0,85 l/s mit seitlicher
Entwässerung,
Sperrwasserhöhe
50 mm, güteüberwacht
nach DIN EN 274

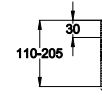

BetteFloor

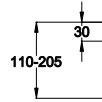
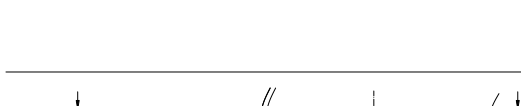

BetteFloor Side

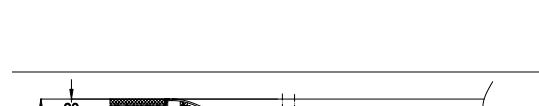

BetteDown
→ Seite 67

B573-
0,6 l/s mit senkrechter
Entwässerung,
Sperrwasserhöhe
50 mm, güteüberwacht
nach DIN EN 274

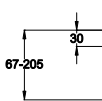

BetteFloor

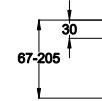
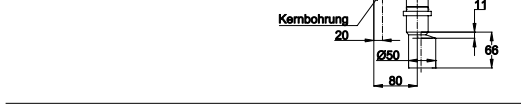

BetteFloor Side

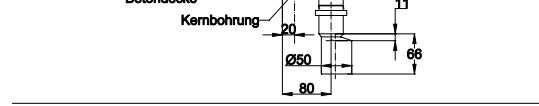

Alle Angaben in mm



Bodengleich



BetteUltra ≤ 1000 mm



BetteUltra > 1000 mm

Ablaufgarnitur

BetteSolid 50

→ [Seite 66](#)

B598-
0,6 l/s mit seitlicher
Entwässerung,
Sperrwasserhöhe
50 mm, güteüberwacht
nach DIN EN 274

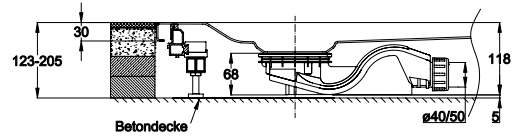
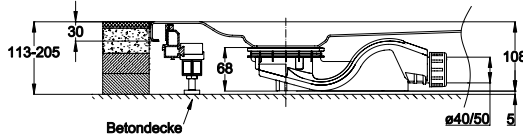

BetteSolid 30

→ [Seite 66](#)

B597-
0,6 l/s mit seitlicher
Entwässerung,
Sperrwasserhöhe
30 mm

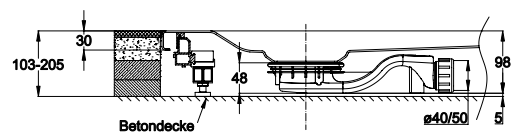
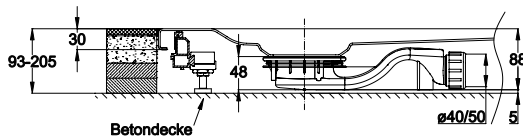

BetteScope

→ [Seite 67](#)

B574-
0,85 l/s mit seitlicher
Entwässerung,
Sperrwasserhöhe
50 mm, güteüberwacht
nach DIN EN 274

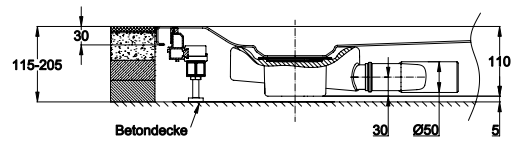
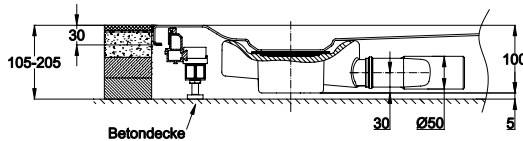

BetteDown

→ [Seite 67](#)

B573-
0,6 l/s mit senkrechter
Entwässerung,
Sperrwasserhöhe
50 mm, güteüberwacht
nach DIN EN 274

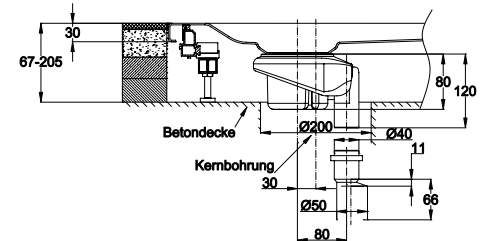
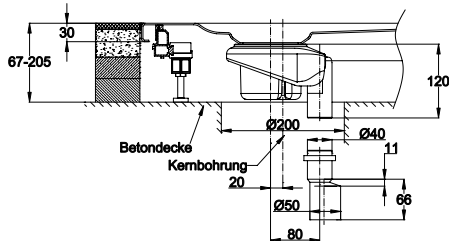

Alle Angaben in mm

Einbauvarianten mit dem Einbausystem Basic



Nahezu bodengleich

Ablaufgarnitur

BetteSolid 50
→ Seite 66

B598-
0,6 l/s mit seitlicher
Entwässerung,
Sperrwasserhöhe
50 mm, güteüberwacht
nach DIN EN 274



BetteFloor

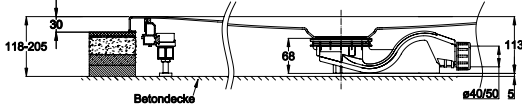

BetteFloor Side

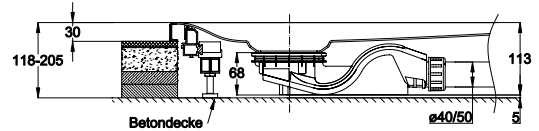

BetteSolid 30
→ Seite 66

B597-
0,6 l/s mit seitlicher
Entwässerung,
Sperrwasserhöhe
30 mm

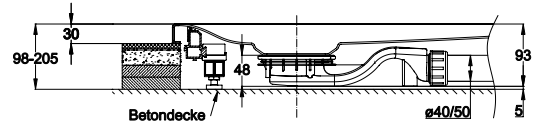
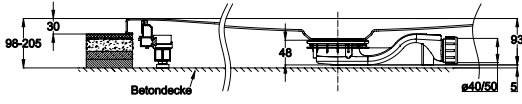

BetteScope
→ Seite 67

B574-
0,85 l/s mit seitlicher
Entwässerung,
Sperrwasserhöhe
50 mm, güteüberwacht
nach DIN EN 274

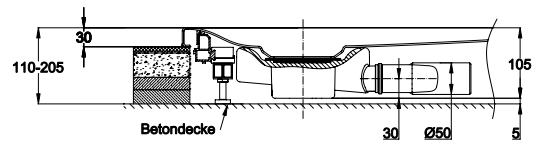
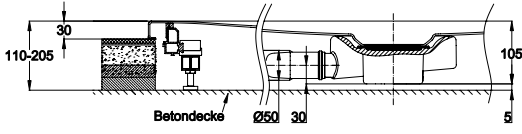

BetteDown
→ Seite 67

B573-
0,6 l/s mit senkrechter
Entwässerung,
Sperrwasserhöhe
50 mm, güteüberwacht
nach DIN EN 274

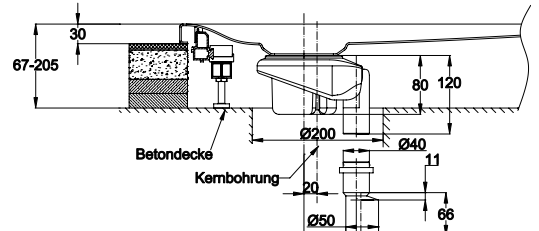
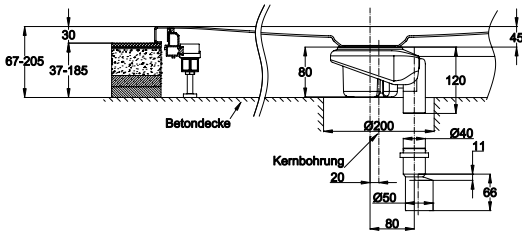

Alle Angaben in mm



Nahezu bodengleich

	BetteUltra ≤ 1000 mm	BetteUltra > 1000 mm
Ablaufgarnitur BetteSolid 50 → Seite 66 B598- 0,6 l/s mit seitlicher Entwässerung, Sperrwasserhöhe 50 mm, güteüberwacht nach DIN EN 274		
BetteSolid 30 → Seite 66 B597- 0,6 l/s mit seitlicher Entwässerung, Sperrwasserhöhe 30 mm		
BetteScope → Seite 67 B574- 0,85 l/s mit seitlicher Entwässerung, Sperrwasserhöhe 50 mm, güteüberwacht nach DIN EN 274		
BetteDown → Seite 67 B573- 0,6 l/s mit senkrechter Entwässerung, Sperrwasserhöhe 50 mm, güteüberwacht nach DIN EN 274		

Alle Angaben in mm

Einbauvarianten mit dem Einbausystem Basic



Erhöht mit Fliesensockel

	BetteFloor	BetteFloor Side
Ablaufgarnitur BetteSolid 50 → Seite 66 B598- 0,6 l/s mit seitlicher Entwässerung, Sperrwasserhöhe 50 mm, güteüberwacht nach DIN EN 274		
BetteSolid 30 → Seite 66 B597- 0,6 l/s mit seitlicher Entwässerung, Sperrwasserhöhe 30 mm		
BetteScope → Seite 67 B574- 0,85 l/s mit seitlicher Entwässerung, Sperrwasserhöhe 50 mm, güteüberwacht nach DIN EN 274		
BetteDown → Seite 67 B573- 0,6 l/s mit senkrechter Entwässerung, Sperrwasserhöhe 50 mm, güteüberwacht nach DIN EN 274		

Alle Angaben in mm



Erhöht mit Fliesensockel

Ablaufgarnitur

BetteSolid 50

→ [Seite 66](#)

B598-
0,6 l/s mit seitlicher
Entwässerung,
Sperrwasserhöhe
50 mm, güteüberwacht
nach DIN EN 274

BetteUltra ≤ 1000 mm

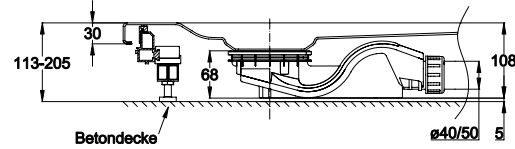

BetteUltra > 1000 mm

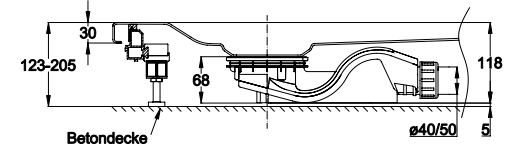

BetteSolid 30

→ [Seite 66](#)

B597-
0,6 l/s mit seitlicher
Entwässerung,
Sperrwasserhöhe
30 mm

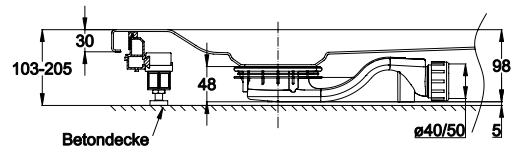
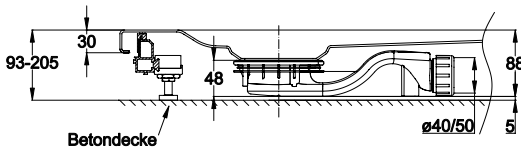

BetteScope

→ [Seite 67](#)

B574-
0,85 l/s mit seitlicher
Entwässerung,
Sperrwasserhöhe
50 mm, güteüberwacht
nach DIN EN 274

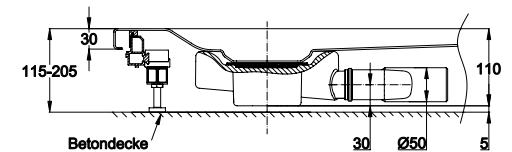
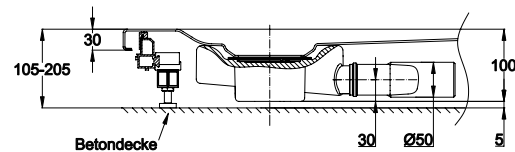

BetteDown

→ [Seite 67](#)

B573-
0,6 l/s mit senkrechter
Entwässerung,
Sperrwasserhöhe
50 mm, güteüberwacht
nach DIN EN 274

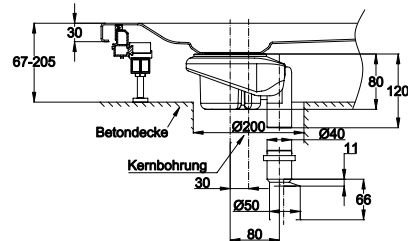
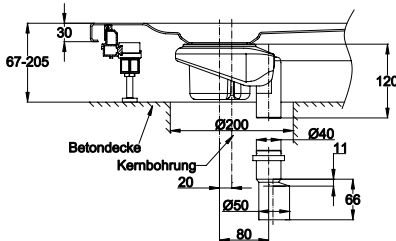

Alle Angaben in mm

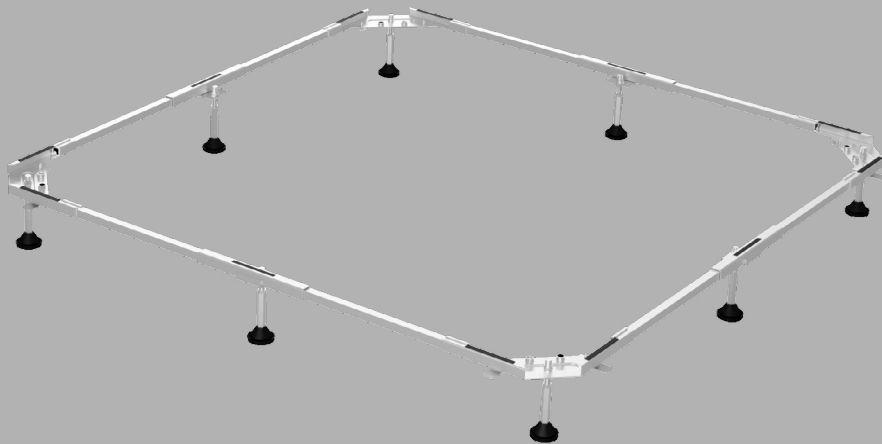
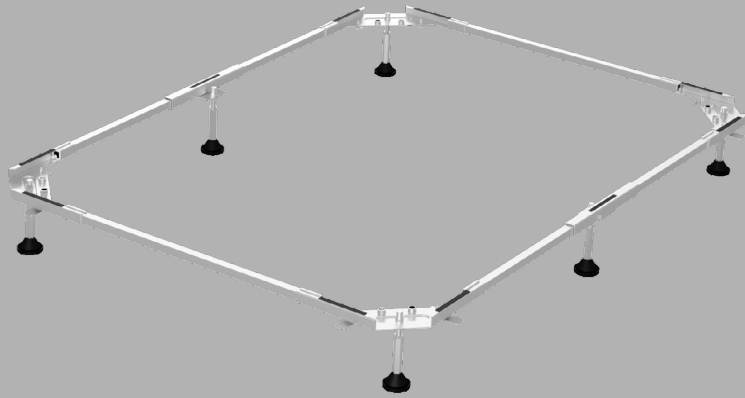
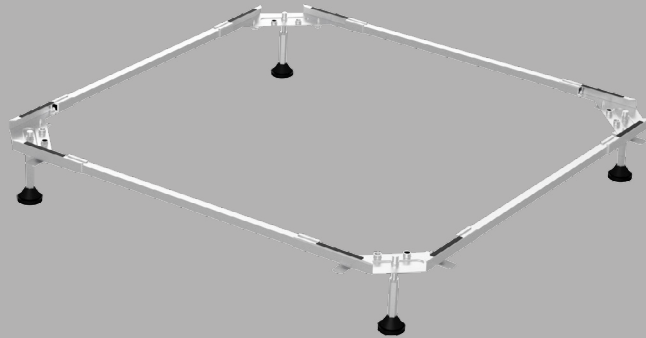

Fuß-System

Für den schnellen und kostengünstigen Höhenausgleich

Das Fuß-System garantiert den schnellen, sicheren und kostengünstigen Höhenausgleich beim Einbau von Duschwannen. Hierzu wird ein Rahmen unter dem Wannenrand verspannt, in den die höhenverstellbaren Füße eingeschraubt werden. Somit verteilt sich die Belastung über den gesamten Rahmen und nicht punktuell. Ein Untermauern der Duschwanne ist nicht mehr erforderlich.

Informationen

- Für abweichende Einbauhöhen im Verstellbereich 205 - 325 mm bieten wir separate Distanzstücke, Art.-Nr. B50-0005, an, die gesondert bestellt werden müssen.
- Kombinierbar mit BetteZarge

Lieferumfang

- Vierkantrohre
- Eckverbinder
- Füße
- Auflagegummis werksseitig vormontiert

Verstellbereich: 80 - 200 mm

Kombinierbar mit:



BetteFloor



BetteFloor Side



BetteUltra



BetteSupra



BetteQuinta



BetteZarge

Einbauvarianten:



Nahezu bodengleich

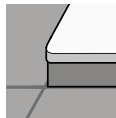

Erhöht mit Fliesensockel

Links:

Montagefilm



→ lead.me/bbCjqX

Montageanleitung



→ lead.me/bbCjuX

Montageschritte des Fuß-Systems

1. Vorbereitungen

- Gesamtaufbauhöhe der Duschwanne messen

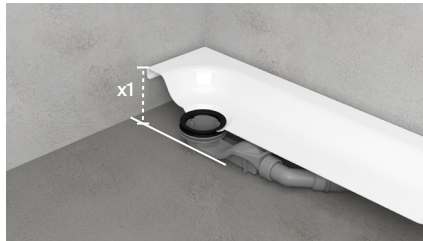

Gesamthöhe der Duschwanne
+ Gesamtbauhöhe der Garnitur
+ 5 mm Luft
= x1

Wenn Ihre Gesamtaufbauhöhe zwischen 205 - 325 mm beträgt, werden zusätzlich Distanzstücke benötigt. Diese müssen separat bestellt werden.

2. FüÙe montieren

- FüÙe in der benötigten Kombination zusammenstecken und an den Eckverbindern montieren



3. Rahmen zusammenstecken

- Die Eckverbinder bis zum Anschlag auf die Vierkantrohre aufchieben und zusammen auf die Unterseite der Dusche setzen
- Die Eckverbinder nach innen schieben
- Die benötigte Gesamtaufbauhöhe noch einmal gegenprüfen



4. Rahmen fixieren

- Die Laschen an den Eckverbindern nach außen unter den Rand der Duschwanne drehen und mit einem Sechskantschlüssel fixieren



5. Rahmen platzieren

- Ablaufgarnitur platzieren
- Rahmen nach dem Auftragen der ersten Dichtebene auf dem Boden platzieren
- Ausrichtung mit Wasserwaage prüfen
- Die benötigte Gesamtaufbauhöhe noch einmal gegenprüfen





6. Abdichten

- Abdichtung (optional erhältlich) in die Verbundabdichtung einarbeiten und verfliesen
- Fliesentrennstreifen (optional erhältlich) auf die Dusche auflegen
- Garnitur anschließen
- Verfliesen
- Fliesentrennstreifen entfernen



7. Abschluss

- Wanne mit Gewicht belasten und Ränder silikonisieren
- 24 Stunden aushärten lassen

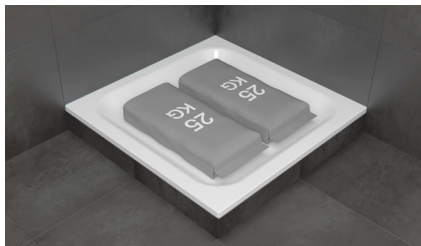



Unterstützungsfuß

Höhenverstellbarer Fuß für die zusätzliche Abstützung von BetteFloor und BetteFloor Side Duschflächen und BetteUltra Duschwannen. Die Montage erfolgt während des Einbaus. Der Verstellbereich unterhalb der Wannen beträgt 90–150 mm. Für die nachträgliche Unterstützung bieten wir ein Unterschäumungsset an.

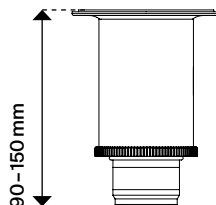

Anwendungsbeispiele:

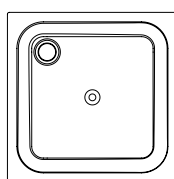

Duschwanne
<1000 mm: 1 Stück

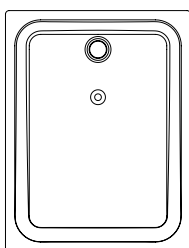

Duschwanne
1000–1400 mm: 1 Stück

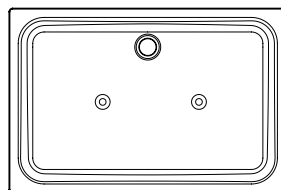

Duschwanne
1500–1800 mm: 2 Stück

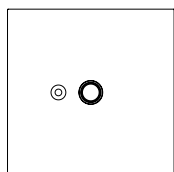

BetteFloor:
>1500 mm

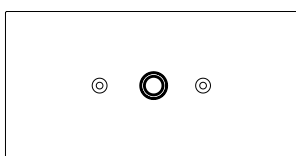

BetteFloor:
1500–1800 mm

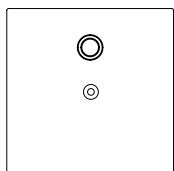

BetteFloor Side
>1500 mm: 1 Stück

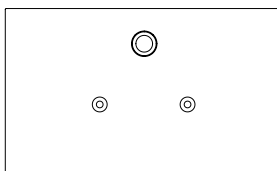

BetteFloor Side
1500–1800 mm: 2 Stück

Verstellbereich: 90–150 mm unterhalb der Wanne

Kombinierbar mit:



BetteFloor



BetteFloor Side



BetteUltra

Links:

Montagefilm



→ lead.me/bbCjr4

Montageanleitung



→ lead.me/bbCjuw

Zertifikate



→ lead.me/bbCmHH

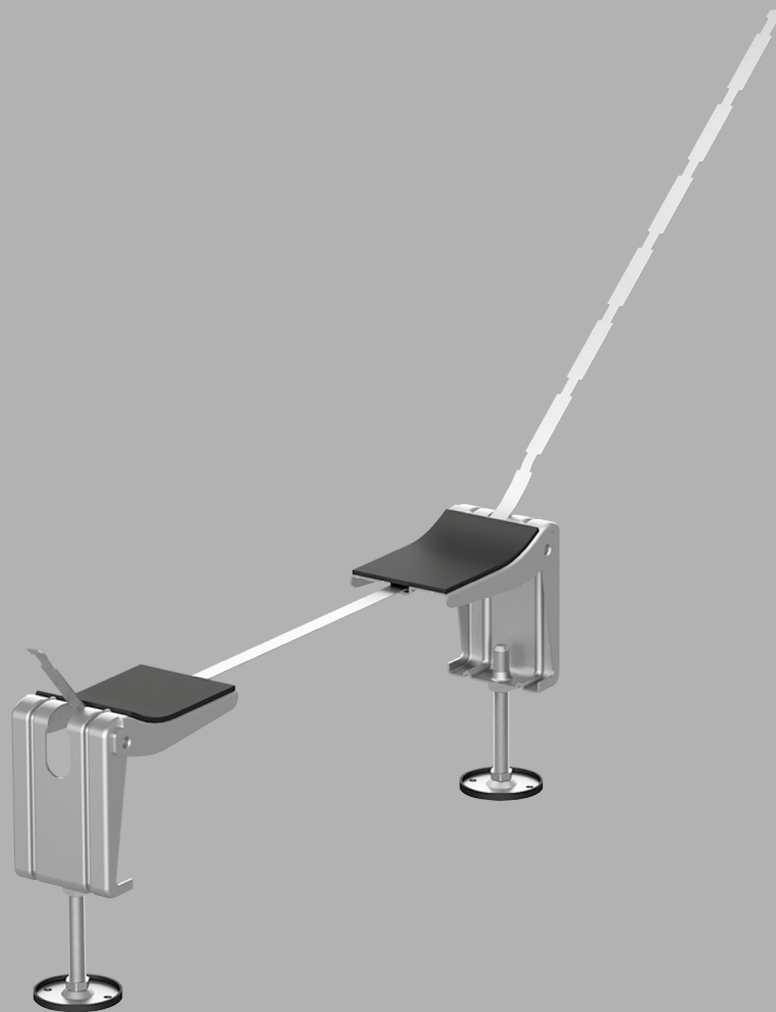

Wannenfuß, universell

Aufstellhilfe mit individuellem Höhenausgleich zur einfachen und sicheren Montage von Badewannen. Eine integrierte Drehmoment-Sicherung sorgt dafür, dass der Fuß nicht zu fest an die Befestigungslaschen der Wanne angezogen werden kann. Das schützt vor Beschädigungen und bietet Montagesicherheit.

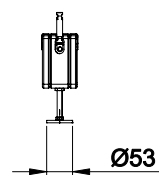
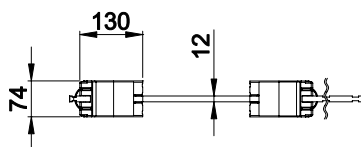
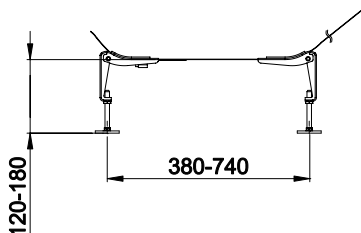

Alle Angaben in mm

Informationen

- Wannenfuß für parallele Wannenbodengeometrien
- Zur Montage direkt am Wannenboden. Durch die Anbindung an der äußeren Wannenbodengeometrie sorgt dies für eine optimale Standfestigkeit
- Die Füße sind höhenverstellbar und in Kombination mit dem Schallschutzset B57-0100 schalldämmend nach DIN 4109/A1

Lieferumfang

- Set aus zwei Fußbrücken

- Kombinierbar mit:
- BetteBambino
 - BetteClassic
 - BetteComodo
 - BetteComodo mit seitlichem Überlauf
 - BetteDuett
 - BetteDuo
 - BetteForm
 - BetteFree
 - BetteLoft
 - BetteLuna
 - BetteLux
 - BetteLux Oval
 - BetteOcean
 - BetteOcean Low-Line
 - BetteOne
 - BetteOne Relax
 - BetteSelect
 - BetteSelect mit seitlichem Überlauf

- BetteSet
- BetteSetline
- BetteSpace S
- BetteSpace M
- BetteStarlet
- BetteStarlet Spirit
- BetteStarlet Flair Oval
- BetteStarlet I
- BetteStarlet II
- BetteStarlet III
- BetteStarlet IV
- BetteStarlet V
- BetteStarlet Octa
- BetteStarlet Oval
- BetteStarlet Sechseck
- LaBette

Links:

Montagefilm



→ lead.me/bbCjqp

Montageanleitung



→ lead.me/bbCjul

Montageschritte des Badewannenfuß, universell

1. Badewanne vorbereiten

- Laschen der Badewanne leicht ausklappen



2. FüÙe platzieren

- FüÙe auf die Unterseite der Badewanne setzen
- Ersten Fuß positionieren und in der Lasche fixieren
- Zweiten Fuß auf der anderen Seite positionieren und in der Lasche fixieren
- Überflüssiges Spannband umbiegen

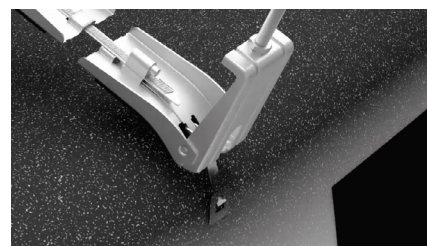

3. FüÙe fixieren

- Mit einem Sechskantschlüssel das Metallband spannen
- Bündigkeit der FüÙe an der Badewanne prüfen

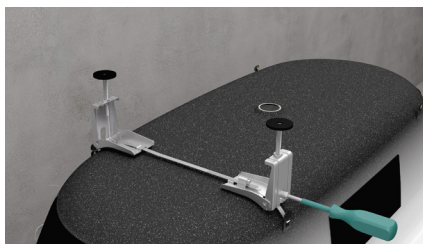

4. Fußhöhe einstellen

- Wannenfuß auf die benötigte Höhe einstellen
- Die eingestellte Höhe mit den Muttern kontern



5. Abfluss vorbereiten

- Ab- und Überlaufgarnitur montieren
- Abfluss vorbereiten

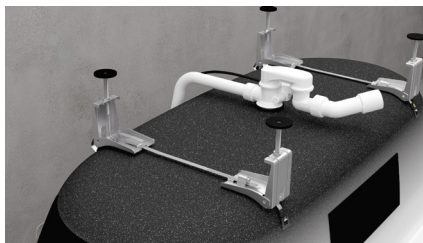



6. Badewanne platzieren

- Erste Dichtebene anbringen
- Wannanker (optional erhältlich) montieren
- Badewanne mit vormontiertem Dichtvlies und Entkopplungsband (optional erhältlich) platzieren
- Mit einer Wasserwaage zweimal die Waage prüfen
- Erdung anschließen
- Abfluss anschließen (5 mm Luft unterhalb der Garnitur)

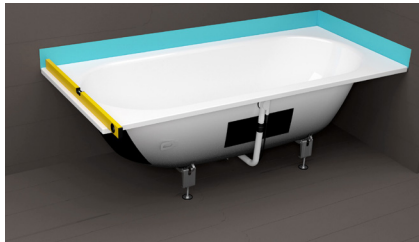

7. Badewanne einarbeiten

- Dichtvlies in die zweite Dichtebene einarbeiten
- Fliesentrennstreifen platzieren
- Untermauerungsband anbringen
- Fliesenkleber auf Wand und Boden auftragen
- Verfliesen
- Fliesentrennstreifen entfernen



8. Abschluss

- Wannenrand reinigen
- Wanne mit Wasser befüllen und Ränder silikonisieren
- 24 Stunden aushärten lassen



Installationsbox Easy Connect

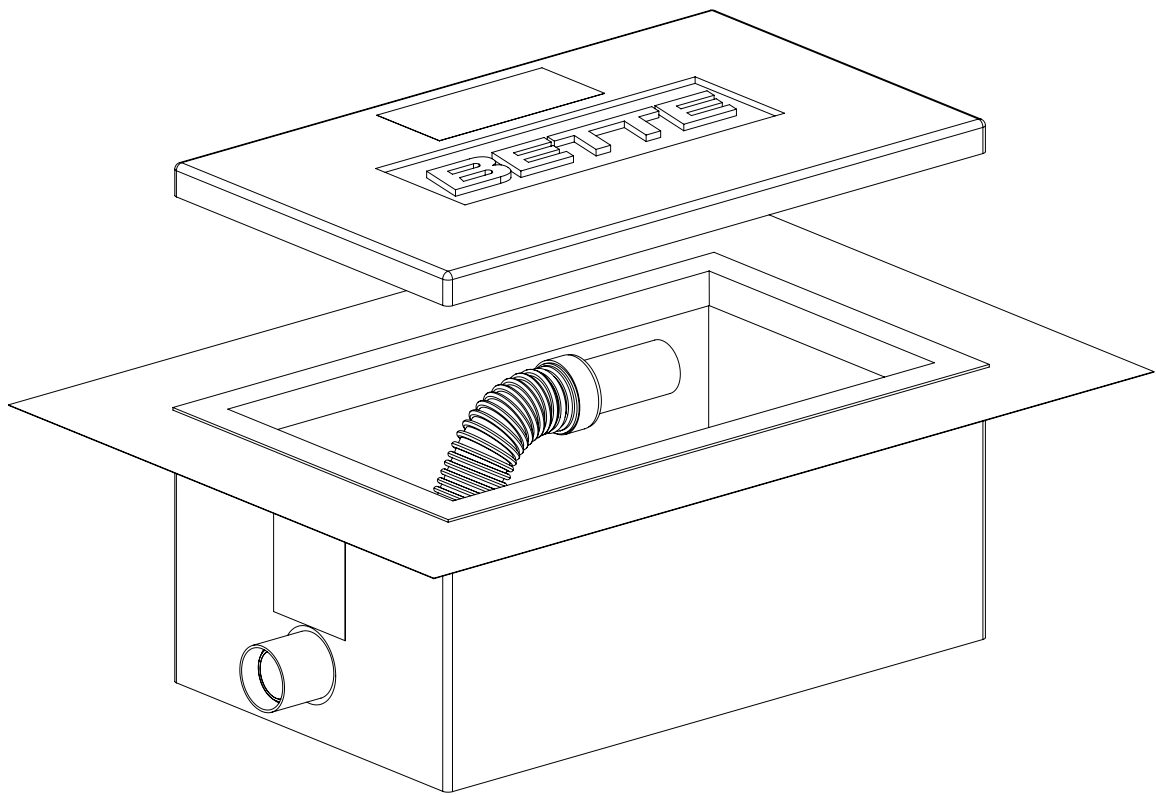

Installationsbox Easy Connect

Einarbeiten, anschließen, fertig.

Die Installationsbox Easy Connect ist die Plug-and-Play-Lösung für den sicheren Anschluss von Duschwannen und Badewannen. Alle notwendigen Bauteile sind ab Werk in einer Box vorkonfektioniert und müssen nur noch mit der Abwasserleitung verbunden werden.

Anschließend wird die wasserdichte Box direkt in den Bodenaufbau eingearbeitet. Mit der im Lieferumfang enthaltenen Dichtmanschette kann sie normkonform in die Verbundabdichtung integriert werden. Eine zusätzliche Abdichtung mit Dichtband ist nicht mehr notwendig.

Vorteile

- Schnelle, einfache und sichere Montage
- Reduktion des bauseitigen Aufwands durch werkseitig vorkonfektionierte Bauteile
- Normkonformer Einbau ohne zusätzliches Dichtband am Wannenrand
- Geprüfte Dichtkomponenten im Lieferumfang enthalten
- DIN 18534 / ÖNORM B3407 konform
- Geprüft nach ETAG 022

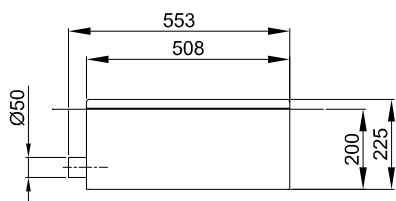

Alle Angaben in mm

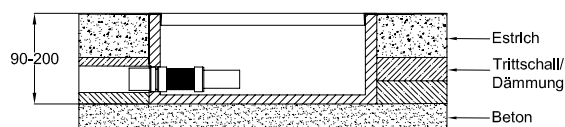
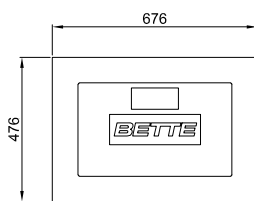

Informationen

- Universelle Abdichtung für Badewannen und Duschen.
- Die Installationsbox Easy Connect lässt sich entsprechend dem Bodenaufbau ganz einfach zwischen 90-200 mm in der Höhe zuschneiden.
- Nicht kombinierbar mit der Ablaufgarnitur BetteScope (Bestell-Nr. B574-).

Zertifizierung

Für normgerechte Abdichtung gemäß DIN 18534-1.

Lieferumfang

- Box und Deckel aus Piocelan®
- Vorkonfektionierte Flexschlauch
- Dichtmanschette
- Folienklebstoff



Wasserdicht
ETAG 022
DIN 18534
ÖNORM B 3407

Nach DIN 18534 müssen Bade- und Duschwannen in besonderer Weise abgedichtet werden.
→ Seite 57



Nur 22 dB(A)
Schallbelastung
DIN 4109*2

*2bauliche Rahmenbedingungen gemäß Prüfbericht.

Kombinierbar mit:



Einbau-Badewannen



Duschflächen und Duschwannen



Leicht erhöhte Duschflächen und Duschwannen mit Minimum-Wannenträger



Freistehende Badewannen

Links:

Produktfilm



→ lead.me/bbCjaC

Montagefilm



→ lead.me/bbCjpp

Montageanleitung



→ lead.me/bbCjtV

Themenseite



→ lead.me/bbCmFb

Zertifikate



→ lead.me/bbCmGM

Installationsbox Easy Connect mit einer Duschwanne, einer Einbau-Badewanne und einer freistehenden Badewanne

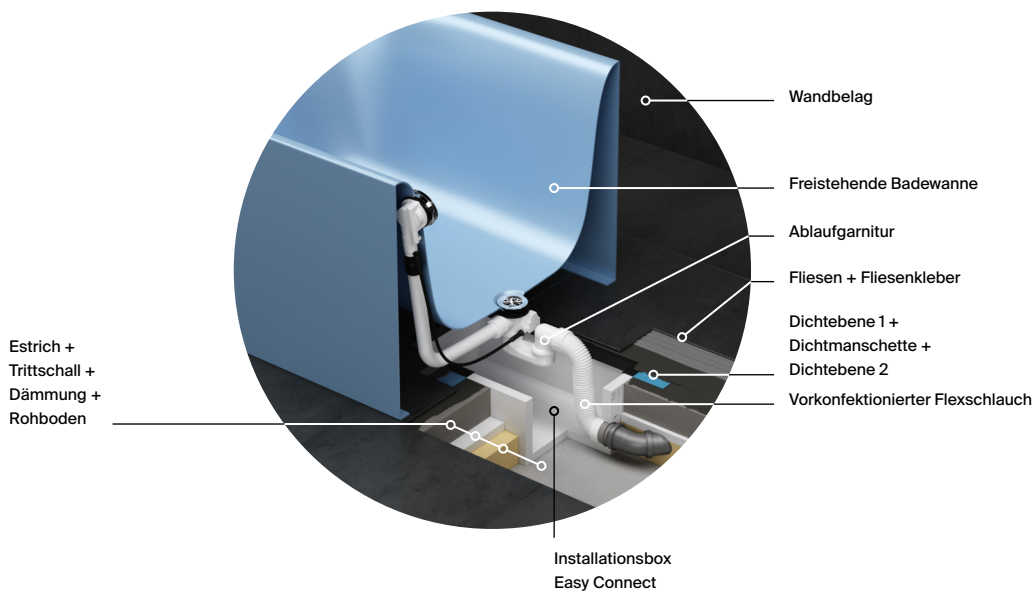
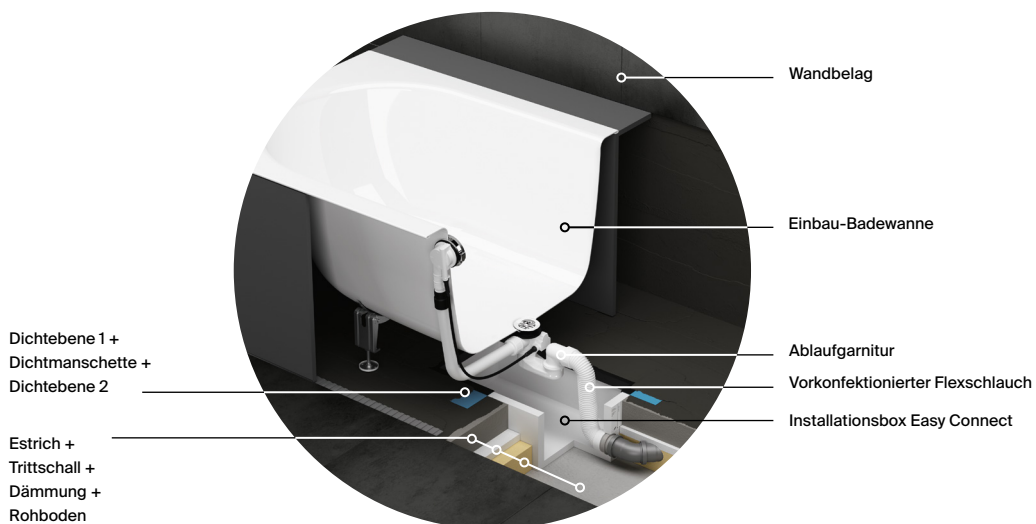
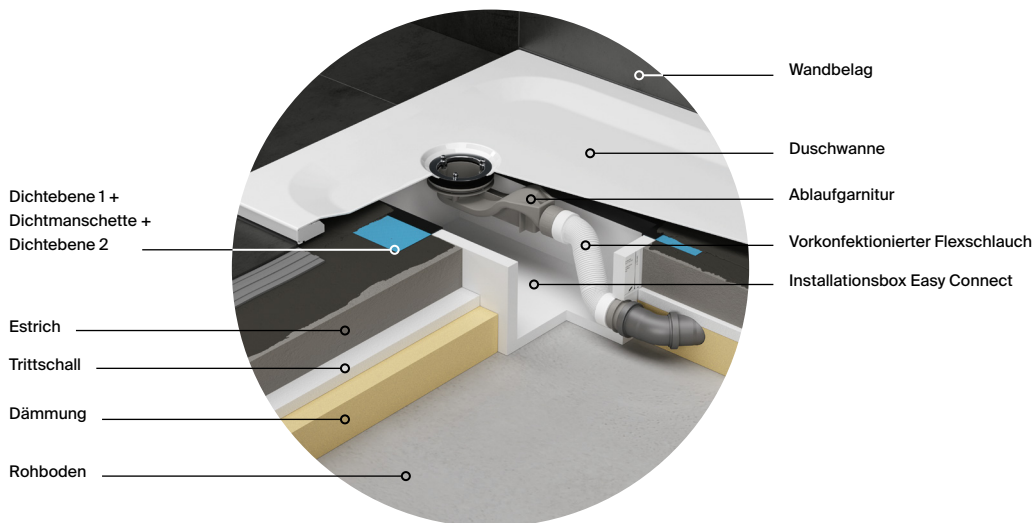



1. Ermittlung "g" und "h" Maße

- „g“ und „h“ Maß vom Wannenrand zur Mitte des Ablaufs ermitteln

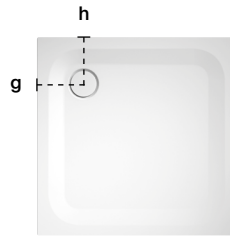

Beispiel an einer Duschanne

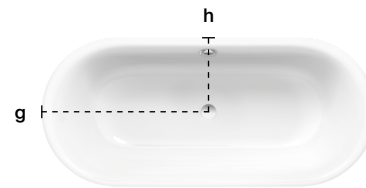

Beispiel an einer Badewanne

1. Box setzen

- Abstand des Ablaufmittelpunktes (x und y) zum äußeren Rand der Box nehmen
- Position der Box bestimmen, unter Berücksichtigung des äußeren Mindestabstandes (90 mm) zu Wänden und der Ablaufposition unterhalb der Duschanne / Badewanne.

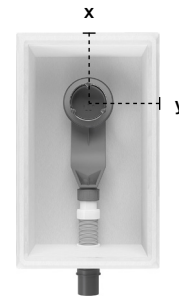
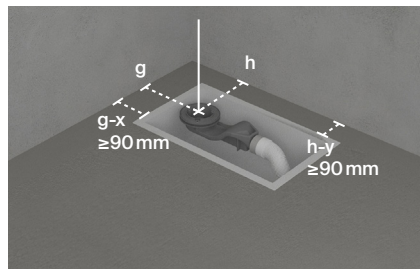

- Box unter dem Ablauf der Dusche/Badewanne positionieren und Position mit umlaufend 90 mm Platz für die Dichtmanschette anzeichnen
- Kleber auf der Unterseite der Box auftragen und auf dem Rohfußboden verkleben
- Box an den Ablauf anschließen



2. In den Bodenaufbau einarbeiten

- Boden aufbauen (Dämmung, Trittschall, Estrich)
- Box herunterschneiden



3. Abdichten

- Dichtmanschette einkleben
- Erste Dichtebene auf Wand und Boden auftragen
- Dichtmanschette in die Verbundabdichtung einarbeiten
- Garnitur anschließen
- Deckel auflegen

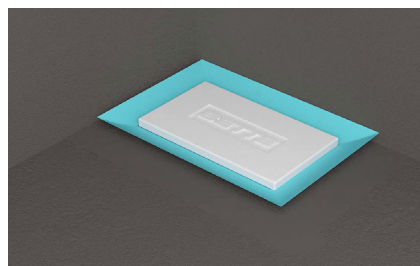

4. Endprodukt montieren

Abdichtung

Abdichtung

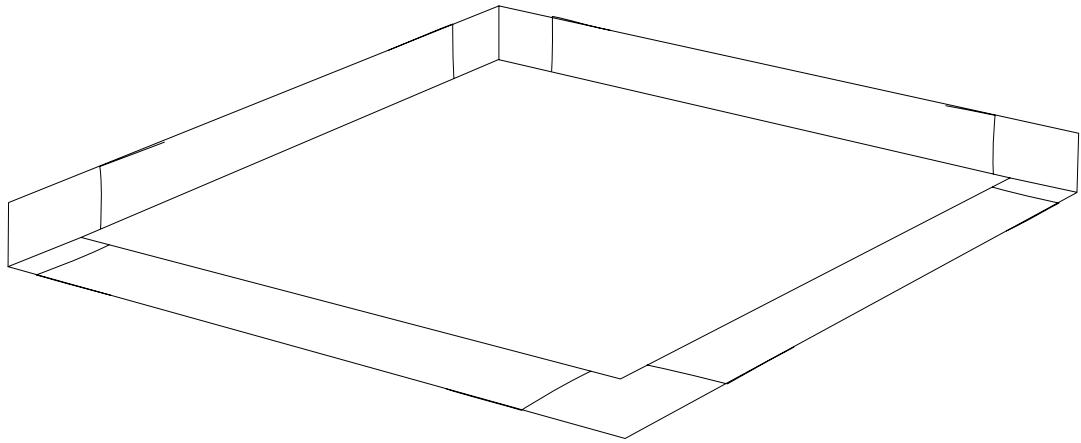

- 58–59 [Planungshilfe Abdichtung Duschen](#)
- 60–61 [Dichtsystem Pro](#)
- 62–63 [Dichtsystem](#)

Nach der Norm DIN 18534 für die Abdichtung in Innenräumen müssen Bade- und Duschwannen in besonderer Weise abgedichtet werden. Silikonfugen reichen hier nicht aus. Der normgerechte Einbau ist nur durch Dichtbänder oder Zargen möglich.

Unser Dichtsystem bietet hier eine normgerechte und einfach zu montierende Lösung. Die mitgelieferten Dichtbänder sind besonders flexibel und können auch in Ecken ohne Quetschfalten verklebt werden. Das zuverlässige Dichtsystem bieten wir auch für den Minimum-Wannenträger und als Dichtsystem Pro, mit integriertem Schnittschutz, an.

Die Dichtkomponenten von Bette wurden dem Dauerbelastungstest, in Anlehnung an ETAG 022, unterzogen und vom Zertifizierungs- und Qualitätsprüfungsspezialist Kiwa für wasserdicht befunden.

Welche Normen sind hier relevant?

DIN 18534
Abdichtung von Innenräumen

ETAG 022
Europäische Leitlinie für Abdichtung von Wänden und Böden in Nassräumen

Was ist zu beachten?

Alle Baubeteiligten sind für eine zuverlässige Abdichtung verantwortlich. Dazu zählen, neben dem Installateur, auch der Planer und der Fliesenleger.

In der DIN 18534 heißt es in Punkt 4.1.9 Zuverlässigkeit:
„Die Abdichtung muss ihre Funktion für die vorgesehene Nutzungsdauer mit ausreichender Zuverlässigkeit erfüllen.“
Im privaten Anwendungsbereich sind dies im Durchschnitt 20–25 Jahre.

Abdichten ist Pflicht.

„Bereiche unter/hinter Bade- oder Duschwannen sind vor Wassereinwirkung zu schützen ...“

Silikonfugen gelten nicht als dauerhafte Abdichtung.









„Dichtstofffugen am Wannenrand stellen keine Abdichtung im Sinne dieser Norm dar.“

"Dichtbänder oder Zargen müssen verwendet werden."









„Anschließen des Wannenrandes an die Abdichtungsschicht, z. B. mit Wannenranddichtbändern bzw. Zargen.“

Planungshilfe Abdichtung Duschen

Abdichtung

		Abdichtung mit der BetteZarge		Abdichtung über die Montagehilfe
		Abdichtung zur Wand mit der BetteZarge vgl. Seite 86-97	Dichtset für BetteZarge bodengleiche Montage B57-0080	Geprüft wasserdichte Abdichtung im Lieferumfang
 BetteFloor	Einbausystem Universal			x
	Einbausystem Basic			
	Fuß-System			
	Minimum- Wannenträger			
 BetteFloor Side	Einbausystem Universal			x
	Einbausystem Basic	x	x	
	Fuß-System	x	x	
	Minimum- Wannenträger	x	x	
 BetteUltra	Einbausystem Universal			x
	Einbausystem Basic	x	x	
	Fuß-System	x	x	
	Minimum- Wannenträger	x	x	
 BetteSupra	Fuß-System	x		
 BetteFloor Caro	Einbausystem Bodengleich BetteCaro			
	Fuß-System			
 BetteFloor Corner	Einbausystem Bodengleich BetteCorner			
	Fuß-System			
 BetteCaro	Einbausystem Bodengleich BetteCaro	x	x	
	Fuß-System BetteCaro	x	x	
 BetteCorner	Einbausystem Bodengleich BetteCorner	x	x	
	Fuß-System BetteCorner	x		
 BetteQuinta	Fuß-System	x	x	

**Abdichtung mit Dichtbändern
(wenn nicht im Lieferumfang der Montagehilfe)**

		Optional: Abdichtung mit Schnitenschutz		Optional: Abdichtung ohne Schnitenschutz		
		Weitere	Bodengleich	Installationsbox Easy Connect B57-0400	Für Holzböden B57-0375	Weitere
 BetteFloor	Einbausystem Universal					
	Einbausystem Basic	B57-0376	B57-0377		x	B57-0370
	Fuß-System	B57-0376			x	B57-0370
	Minimum- Wannenträger			x	x	B57-0371
 BetteFloor Side	Einbausystem Universal				x	
	Einbausystem Basic	B57-0376	B57-0377		x	B57-0370
	Fuß-System	B57-0376			x	B57-0370
	Minimum- Wannenträger			x	x	B57-0371
 BetteUltra	Einbausystem Universal				x	
	Einbausystem Basic	B57-0376	B57-0377		x	B57-0370
	Fuß-System	B57-0376			x	B57-0370
	Minimum- Wannenträger			x	x	B57-0371
 BetteSupra	Fuß-System	B57-0376			x	B57-0370
 BetteFloor Caro	Einbausystem Bodengleich BetteCaro					
	Fuß-System	B57-0379				B57-0374
 BetteFloor Corner	Einbausystem Bodengleich BetteCorner					
	Fuß-System	B57-0378				B57-0373
 BetteCaro	Einbausystem Bodengleich BetteCaro					
	Fuß-System BetteCaro	B57-0379				B57-0374
 BetteCorner	Einbausystem Bodengleich BetteCorner					B57-0373
	Fuß-System BetteCorner	B57-0378				B57-0373
 BetteQuinta	Fuß-System	B57-0376				B57-0370

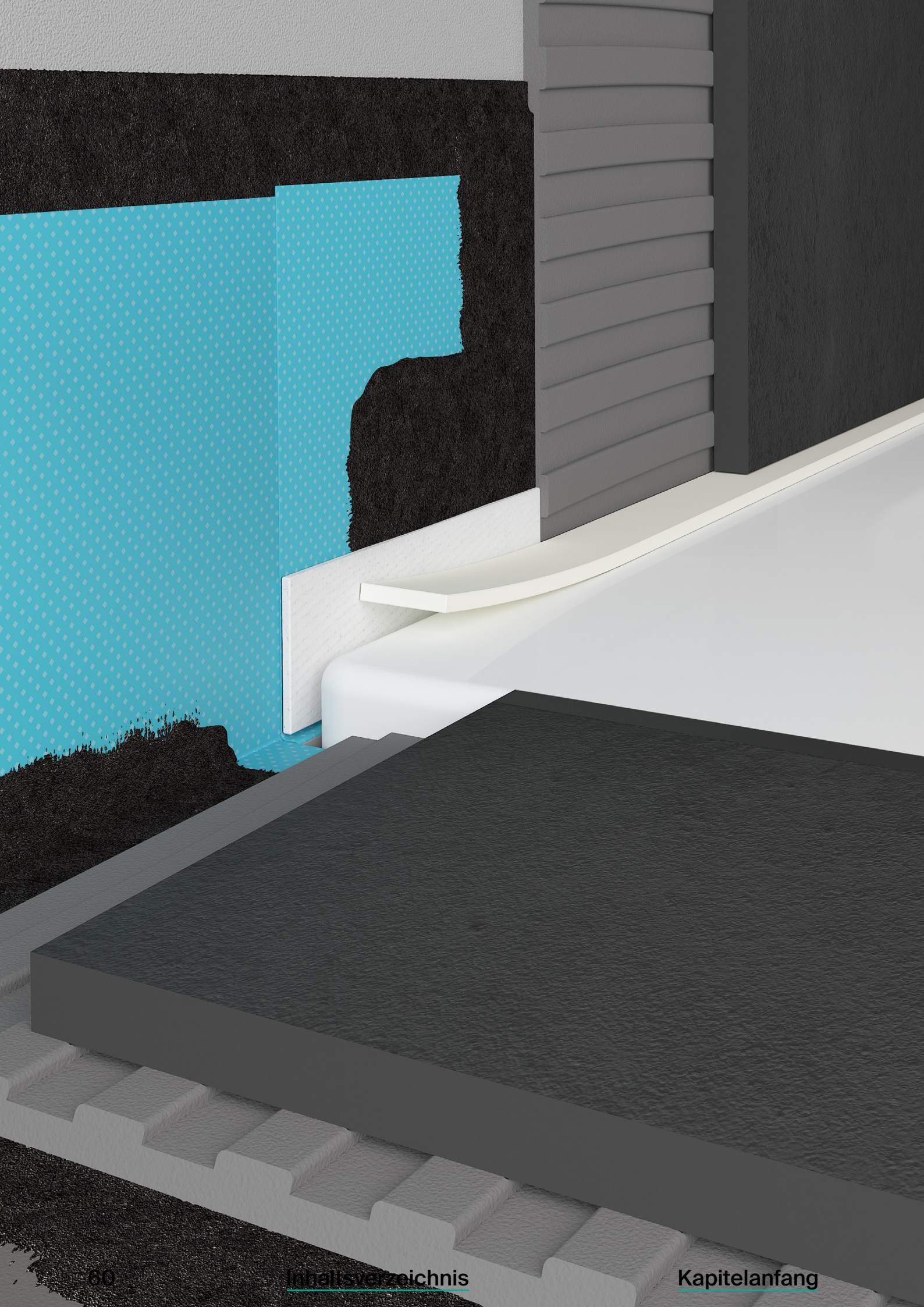

Dichtsystem Pro

Normgerecht dicht und schnittfest



Wasserdicht
ETAG 022
DIN 18534
ÖNORM B 3407

Nach DIN 18534 müssen
Bade- und Duschwannen
in besonderer Weise
abgedichtet werden.
→ [Seite 57](#)

Das Dichtsystem Pro ermöglicht den normkonformen Einbau von Bade- und Duschwanne gemäß DIN 18534 und bietet so höchsten Schutz vor Wasserschäden. Der im Lieferumfang enthaltene Schnitenschutz bewahrt das Dichtsystem zusätzlich vor Beschädigungen, beispielsweise durch ein Cuttermesser, bei der Erneuerung von Silikonfugen.

Lieferumfang

- Dichtvlies
- Vorkonfektionierte Ecken
- Schnitfestes Band
- Entkopplungsband
- Fliesentrennstreifen
- Andrückrolle

Zertifizierung

- Für normgerechte Abdichtung gemäß DIN 18534-1.

Vorteile

- Zuverlässig dicht und schnittfest
- Schnitenschutz aus flexiblen, dünnen Gewebe
- Verklebung in Ecken ohne Quetschfalten
- Bewährtes Material aus der Bergsteigerindustrie
- Für Badewannen und Duschwannen

Kombinierbar mit:

- bodenebene Montage von Duschen
- Badewannen und Duschen
- Fünfeck-Duschwannen
- Viertelkreis-Duschwannen

Links:

Montagefilm



→ lead.me/bbCjrd

Montageanleitung



→ lead.me/bbCmDO

Zertifikate



→ lead.me/bbCmHf

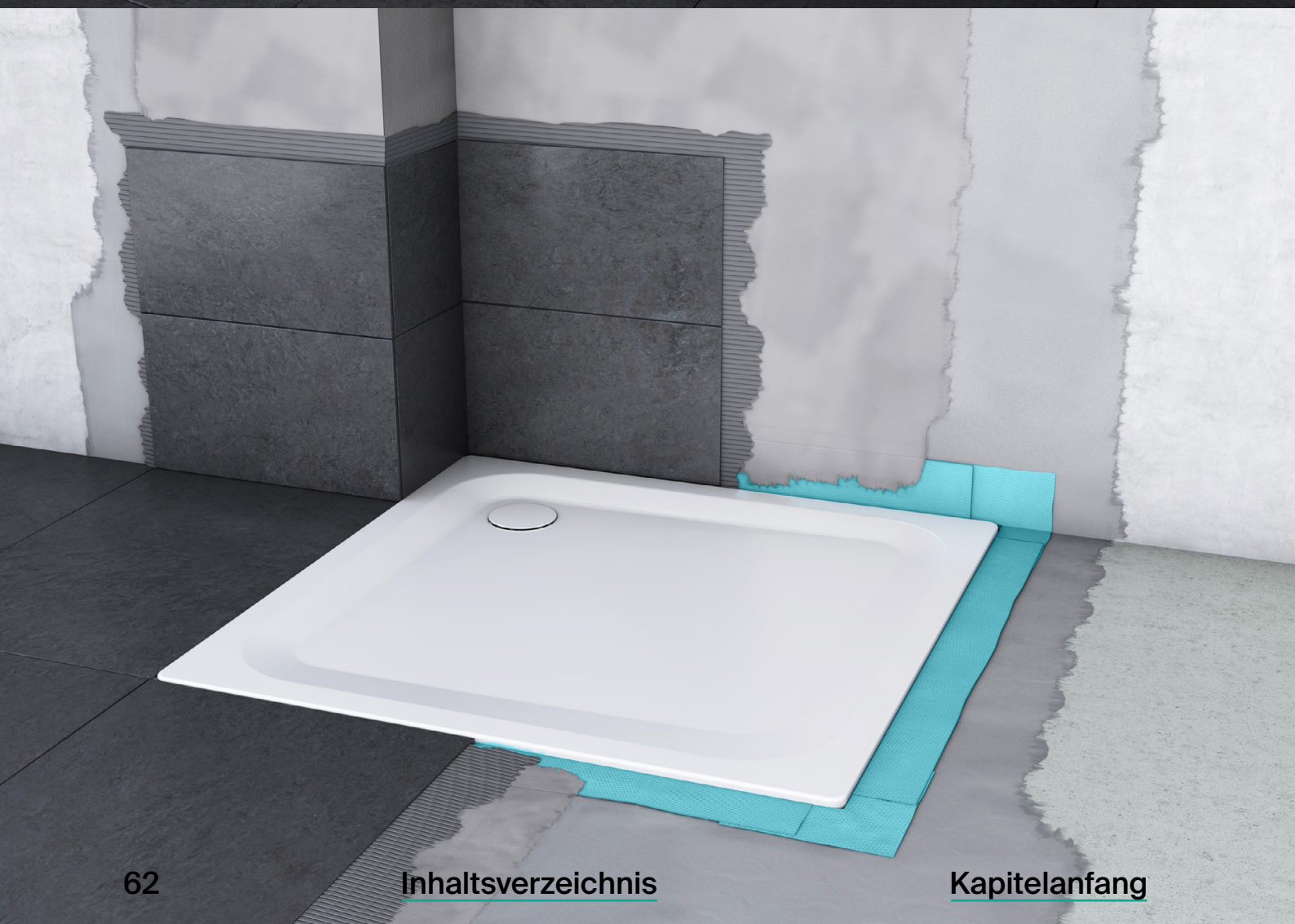

Dichtsystem

Normgerechte Abdichtung



Wasserdicht
ETAG 022
DIN 18534
ÖNORM B 3407

Nach DIN 18534 müssen
Bade- und Duschwannen
in besonderer Weise
abgedichtet werden.
→ [Seite 57](#)

Das Dichtsystem bietet höchsten Schutz vor Durchfeuchtungsschäden im Boden- und Wandbereich gemäß der Norm DIN 18534. Spezielle Dichtbänder, die in die Verbundabdichtung eingearbeitet werden, schützen die Gebäudehülle vor dem Eindringen von Feuchtigkeit, beispielsweise durch poröse Silikonfugen. Ein Set enthält alle notwendigen Komponenten, inklusive bereits vorgeformter Ecken.

Lieferumfang

- Dichtbänder
- vorkonfektionierte Eckelemente
- Schalldammstreifen
- Fliesentrennstreifen

Zertifizierung

- Für normgerechte Abdichtung gemäß DIN 18534-1.

Vorteile

- Für normgerechte Wandabdichtung bei Badewannen und Duschwannen
- Auch für den bodengleichen Einbau von Duschen geeignet
- Auch für Holzböden geeignet
- Dichtbänder sind besonders flexibel und anpassungsfähig

- Kombinierbar mit:**
- Duschwannen und Duschflächen
 - Duschwannen und Duschflächen mit Minimum-Wannenträger
 - Badewannen
 - Viertelkreis-Duschwannen
 - Fünfeck-Duschwannen
 - Holzböden

Links:

Montageanleitung



→ lead.me/bbCmDA

Themenseite



→ lead.me/bbCmHR

Entwässerung

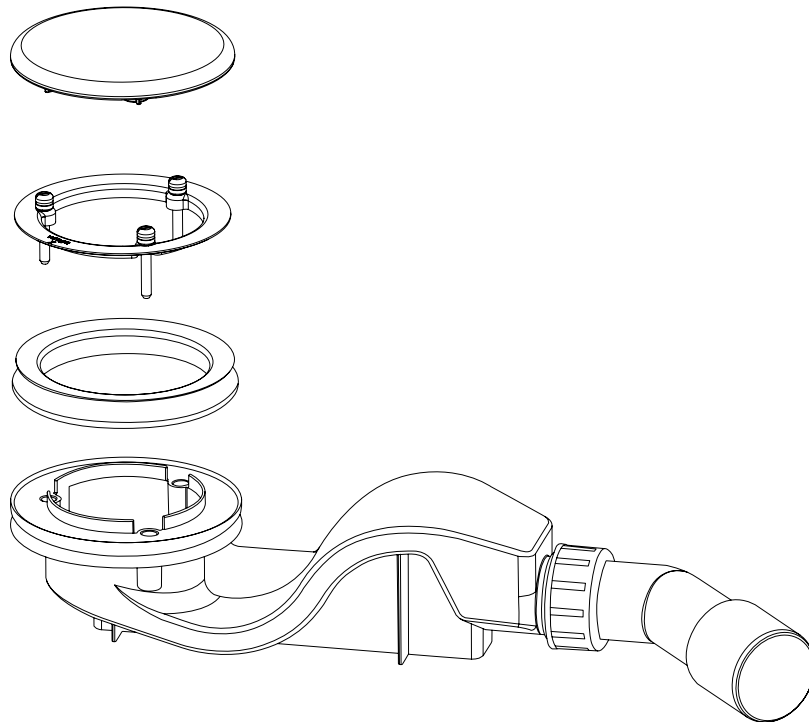

- 66-67 [Ablaufgarnituren für Duschflächen / Duschwannen](#)
- 68-71 [Ab- und Überlaufgarnituren für Badewannen](#)
- 71 [Ab- und Überlaufgarnituren für BetteArt Badewannen](#)
- 72-73 [Ab- und Überlaufgarnituren für Silhouette Badewannen](#)
- 74 [Ab- und Überlaufgarnituren Plus 5 für Badewannen](#)
- 75 [BetteSplash](#)
- 75 [Quelleinlauf](#)
- 76-77 [BetteSensory](#)



Ablaufgarnituren für Duschflächen / Duschwannen

BetteSolid 50, B598-

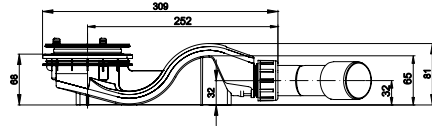
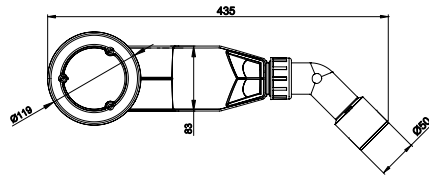

Entwässerungsrichtung: seitlich
 Aufbauhöhe: 68 mm
 Ablaufleistung: 0,6 l/sek
 Sperrwasserhöhe: 50 mm
 Güteüberwacht nach: DIN EN 274

Einfacher Zugang für die Reinigung, auch per Spirale

Lieferumfang:
 inkl. Haarsieb

BetteSolid 30, B597-

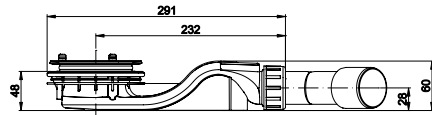
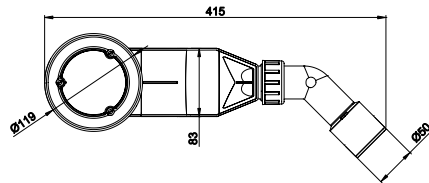

Entwässerungsrichtung: seitlich
 Aufbauhöhe: 48 mm
 Ablaufleistung: 0,6 l/sek
 Sperrwasserhöhe: 30 mm

Einfacher Zugang für die Reinigung, auch per Spirale

Lieferumfang:
 inkl. Haarsieb

BetteScope, B574-

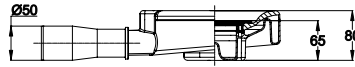
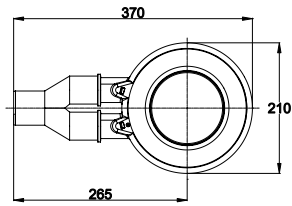

Entwässerungsrichtung: seitlich
 Aufbauhöhe: 60 mm
 Ablaufleistung: 0,85 l/sek
 Sperrwasserhöhe: 50 mm
 Güteüberwacht nach: DIN EN 274

mit herausnehmbarem
 Geruchsverschluss

Lieferumfang:
 inkl. Haarsieb

BetteDown, B573-

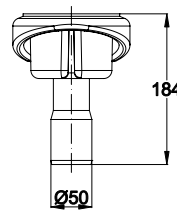
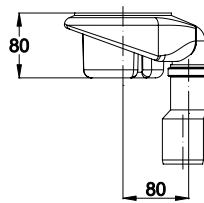
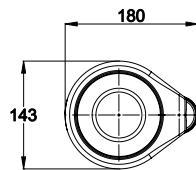

Entwässerungsrichtung: senkrecht
 Aufbauhöhe: 80 mm
 Ablaufleistung: 0,6 l/sek
 Sperrwasserhöhe: 50 mm
 Güteüberwacht nach: DIN EN 274

mit herausnehmbarem
 Geruchsverschluss

Ablaufgarnitur Ø 52 mm, seitlich, B577-

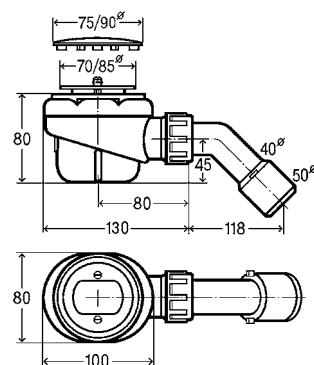

Entwässerungsrichtung: seitlich
 Aufbauhöhe: 80 mm
 Ablaufleistung: 0,73 l/s
 Sperrwasserhöhe 50 mm
 Güteüberwacht nach: DIN EN 274

Alle Angaben in mm

Ab- und Überlaufgarnituren Badewannen Ø 52 mm

Ab- und Überlaufgarnitur Ø 52 mm, 560 mm, B600-

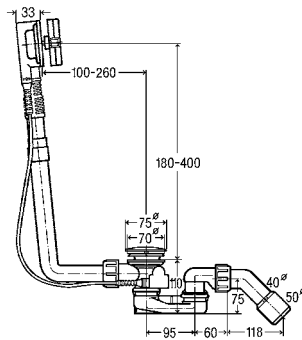

Bowdenzuglänge: 40/50 x 560 mm
 Ablaufdurchmesser: 52 mm
 Ablaufleistung: 0,92 l/sek
 Sperrwasserhöhe: 50 mm

Ab- und Überlaufgarnitur mit Zulauf Ø 52 mm, 560 mm, B604-

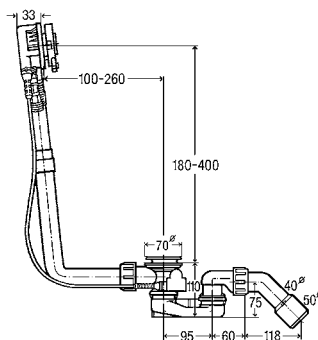

Bowdenzuglänge: 40/50 x 560 mm
 Ablaufdurchmesser: 52 mm
 Ablaufleistung: 0,92 l/sek
 Sperrwasserhöhe: 50 mm

Ab- und Überlaufgarnitur Ø 52 mm, 725 mm, B602-

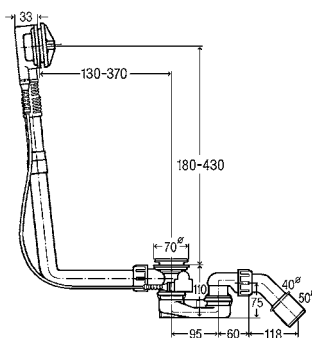

Bowdenzuglänge: 40/50 x 725 mm
 Ablaufdurchmesser: 52 mm
 Ablaufleistung: 0,92 l/sek
 Sperrwasserhöhe: 50 mm

Alle Angaben in mm

Ab- und Überlaufgarnitur mit Zulauf Ø 52 mm, 725 mm, B606-

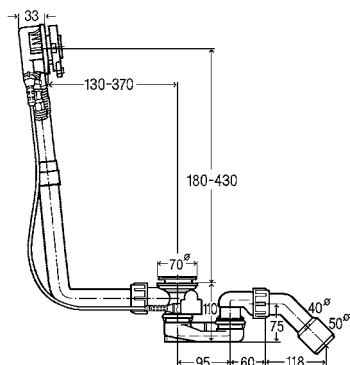

Bowdenzuglänge: 40/50 x 725 mm
 Ablaufdurchmesser: 52 mm
 Ablaufleistung: 0,92 l/sek
 Sperrwasserhöhe: 50 mm

Ab- und Überlaufgarnitur mit Zulauf Ø 52 mm, 1070 mm, B607-

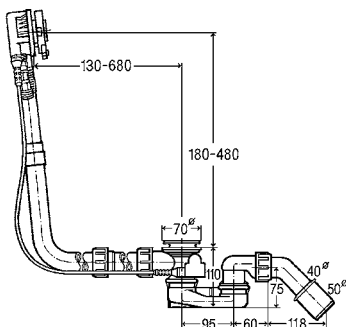

Bowdenzuglänge: 40/50 x 1070 mm
 Ablaufdurchmesser: 52 mm
 Ablaufleistung: 0,92 l/sek
 Sperrwasserhöhe: 50 mm

Ab- und Überlaufgarnitur Ø 52 mm, 1070 mm, B603-

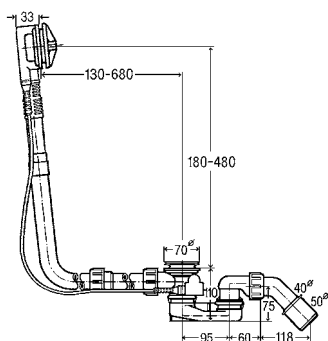

Bowdenzuglänge: 40/50 x 1070 mm
 Ablaufdurchmesser: 52 mm
 Ablaufleistung: 0,92 l/sek
 Sperrwasserhöhe: 50 mm

Alle Angaben in mm

Ab- und Überlaufgarnituren Badewannen Ø 90 mm

Ab- und Überlaufgarnitur Ø 90 mm, 725 mm, B608-

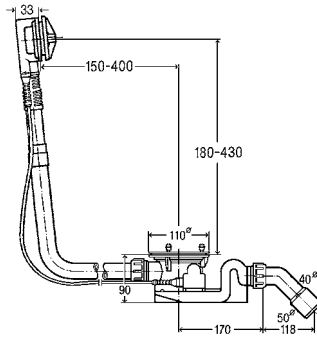

Bowdenzuglänge: 40/50 x 725 mm
 Ablaufdurchmesser: 90 mm
 Ablaufleistung: 1,25 l/sek
 Sperrwasserhöhe: 50 mm

Ab- und Überlaufgarnitur mit Zulauf Ø 90 mm, 725 mm, B611-

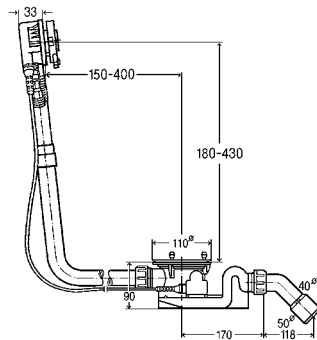

Bowdenzuglänge: 40/50 x 725 mm
 Ablaufdurchmesser: 90 mm
 Ablaufleistung: 1,25 l/sek
 Sperrwasserhöhe: 50 mm

Ab- und Überlaufgarnitur Ø 90 mm, 1070 mm, B610-

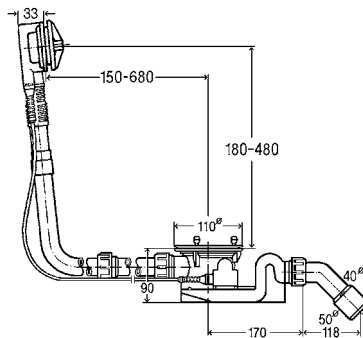

Bowdenzuglänge: 40/50 x 1070 mm
 Ablaufdurchmesser: 90 mm
 Ablaufleistung: 1,25 l/sek
 Sperrwasserhöhe: 50 mm

Alle Angaben in mm

Ab- und Überlaufgarnituren

Badewannen Ø 90 mm / BetteArt Badewannen Ø 52 mm

Ab- und Überlaufgarnitur mit Zulauf Ø 90 mm, 1070 mm, B613-

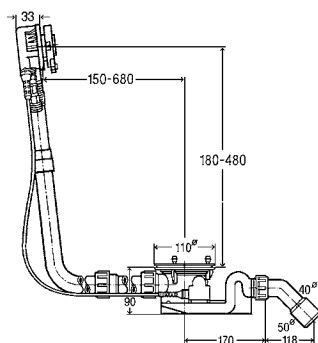

Bowdenzuglänge: 40/50 x 1070 mm
 Ablaufdurchmesser: 90 mm
 Ablaufleistung: 1,25 l/sek
 Sperrwasserhöhe: 50 mm

Ab- und Überlaufgarnitur BetteArt mit Zulauf, 725 mm, B615-

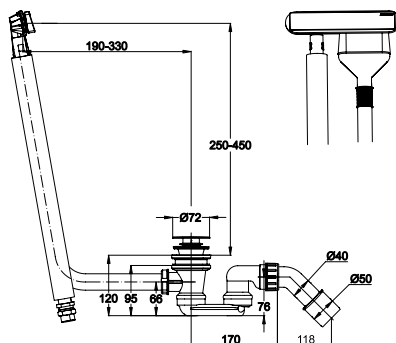

Ablaufdurchmesser: 52 mm
 Ablaufleistung: 0,87 l/sek

Ab- und Überlaufgarnitur BetteArt, B614-

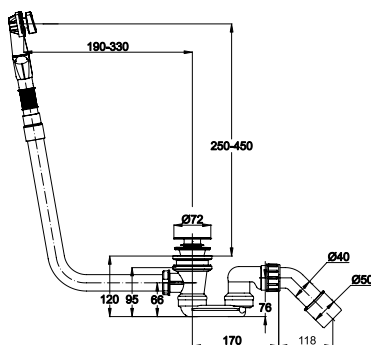

Ablaufdurchmesser: 52 mm
 Ablaufleistung: 0,87 l/sek

Alle Angaben in mm

Ab- und Überlaufgarnituren Silhouette Badewannen Ø 52 mm

Ab- und Überlaufgarnitur Silhouette Ø 52 mm, 725 mm, B601-

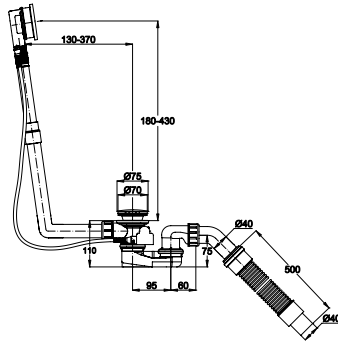

Bowdenzuglänge: 40/50 x 725 mm
Ablaufdurchmesser: 52 mm
Ablaufleistung: 0,92 l/sek
Sperrwasserhöhe: 50 mm

Ab- und Überlaufgarnitur mit Zulauf Silhouette Ø 52 mm, 725 mm, B605-

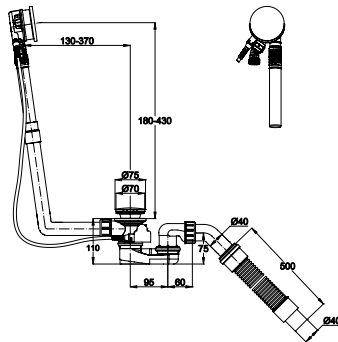

Bowdenzuglänge: 40/50 x 725 mm
Ablaufdurchmesser: 52 mm
Ablaufleistung: 0,92 l/sek
Sperrwasserhöhe: 50 mm

Entwässerung

Alle Angaben in mm

Ab- und Überlaufgarnituren Silhouette Badewannen Ø 90 mm

Ab- und Überlaufgarnitur Silhouette Ø 90 mm, 725 mm, B609-

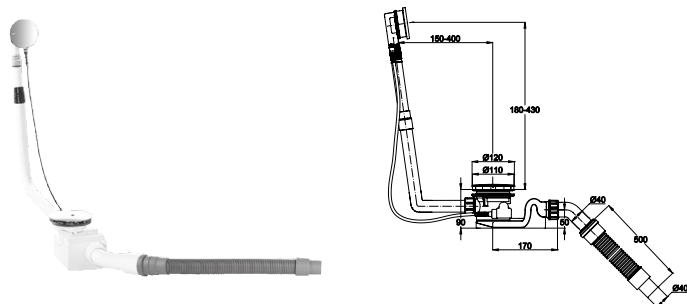

Bowdenzuglänge: 40/50 x 725 mm
Ablaufdurchmesser: 90 mm
Ablaufleistung: 1,25 l/sek
Sperrwasserhöhe: 50 mm

Ab- und Überlaufgarnitur mit Zulauf Silhouette Ø 90 mm, 725 mm, B612-

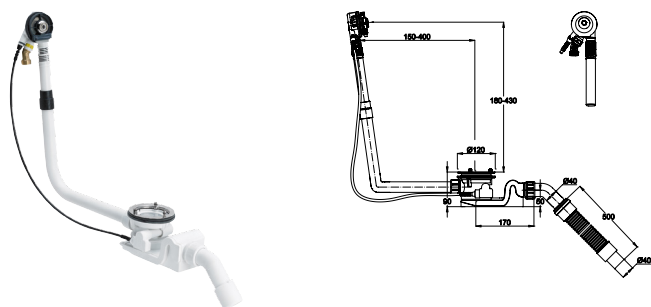

Bowdenzuglänge: 40/50 x 725 mm
Ablaufdurchmesser: 90 mm
Ablaufleistung: 1,25 l/sek
Sperrwasserhöhe: 50 mm

Alle Angaben in mm

Ab- und Überlaufgarnituren Plus 5 für Badewannen

Ab- und Überlaufgarnitur Plus 5

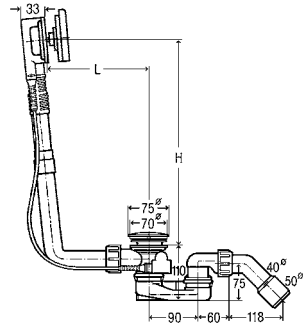

Ab- und Überlaufgarnitur Plus 5, Ø 52 mm

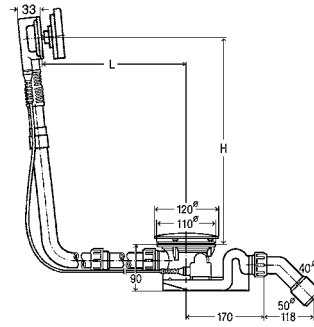

Ab- und Überlaufgarnitur Plus 5, Ø 90 mm

- 50 mm höherer Wasserstand für höchsten Badekomfort
- lieferbar für Badewannen mit Ablauf Ø 52 mm und Ø 90 mm
- Mit dem Ausstattungssset können bereits installierte Garnituren ab Modelljahr 2015 auf die Wasserstandsanhhebung umgerüstet werden.
- Die alte Generation BetteAblaufgarnitur Plus 5 kann mit dem neuen Ausstattungssset nachgerüstet werden.

Bestell-Nr.	Variante	L Maße	H Maße
B617-901	Ab- und Überlaufgarnitur Plus 5 Ø 52 mm, 560 mm	100 – 260 mm	180 – 400 mm
B619-901	Ab- und Überlaufgarnitur Plus 5 Ø 52 mm, 1070 mm	100 – 680 mm	180 – 480 mm
B621-901	Ab- und Überlaufgarnitur Plus 5 Ø 90 mm, 560 mm	150 – 680 mm	180 – 480 mm
B625-901	Ab- und Überlaufgarnitur Plus 5 Silhouette Ø 52 mm, 1070 mm	100 – 680 mm	180 – 480 mm
B627-901	Ab- und Überlaufgarnitur Plus 5 Silhouette Ø 90 mm, 725 mm	100 – 680 mm	180 – 480 mm

Entwässerung

Ab- und Überlaufgarnitur Plus 5 mit Zulauf

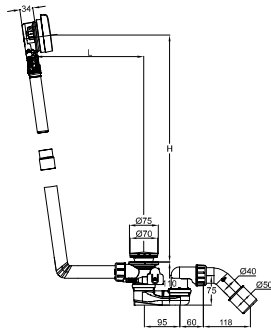

Ab- und Überlaufgarnitur Plus 5 mit Zulauf, Ø 52 mm

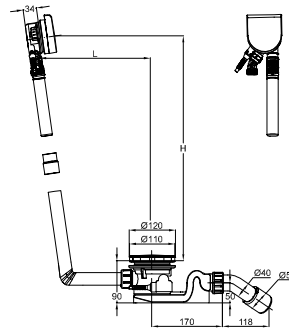

Ab- und Überlaufgarnitur Plus 5 mit Zulauf, Ø 90 mm

- 50 mm höherer Wasserstand für höchsten Badekomfort
- lieferbar für Badewannen mit Ablauf Ø 52 mm und Ø 90 mm
- Mit dem Ausstattungssset können bereits installierte Garnituren ab Modelljahr 2015 auf die Wasserstandsanhhebung umgerüstet werden.
- Die alte Generation BetteAblaufgarnitur Plus 5 kann mit dem neuen Ausstattungssset nachgerüstet werden.

Bestell-Nr.	Variante	L Maße	H Maße
B618-901	Ab- und Überlaufgarnitur Plus 5 mit Zulauf Ø 52 mm, 560 mm	100 – 260 mm	180 – 400 mm
B620-901	Ab- und Überlaufgarnitur Plus 5 mit Zulauf Ø 52 mm, 1070 mm	100 – 680 mm	180 – 480 mm
B622-901	Ab- und Überlaufgarnitur Plus 5 mit Zulauf Ø 90 mm, 560 mm	150 – 680 mm	180 – 480 mm
B626-901	Ab- und Überlaufgarnitur Plus 5 mit Zulauf Silhouette Ø 52 mm, 1070 mm	100 – 680 mm	180 – 480 mm
B628-901	Ab- und Überlaufgarnitur Plus 5 mit Zulauf Silhouette Ø 90 mm, 725 mm	100 – 680 mm	180 – 480 mm

Alle Angaben in mm

BetteSplash / Quelleinlauf

BetteSplash, B500-901

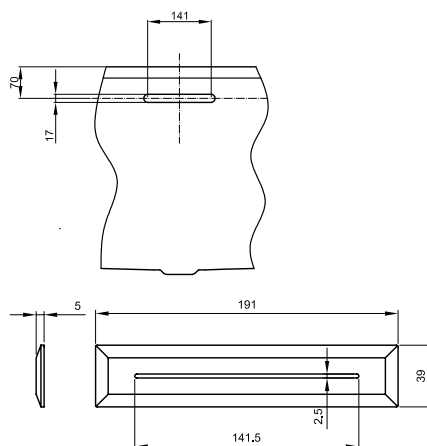
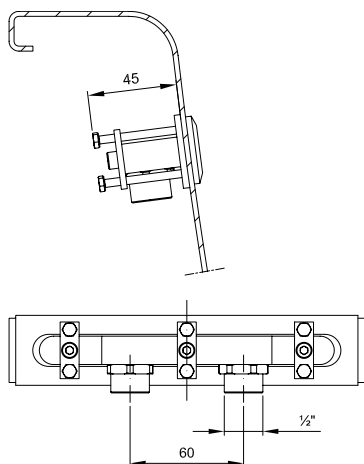

Einlaufleistung
 - max. 26 l/min.
 - empfohlen 15 l/min.
 - min. 11 l/min.

Der Wasserfalleinlauf BetteSplash wird werkseitig vormontiert. Bei Bestellung ist anzugeben, wo der Einlauf im Innenkörper der Wanne positioniert werden soll. Auf Anfrage ist auch eine individuelle Positionierung des Wasserfalleinlaufs möglich. Sprechen Sie uns hierzu bitte an. Eine Ab- und Überlaufgarnitur muss separat bestellt werden.

Wasserzulauf des BetteSplash über zwei 1/2"-Anschlüsse. Bei vorgeschaltetem Thermostat ist ein T-Stück erforderlich.

Quelleinlauf



Ablaufleistung bei 300 mm Anstauhöhe
 Ø 90 mm: 1,0 l/s
 Ø 52 mm: 0,85 l/s
 Überlaufleistung bei 60 mm Anstauhöhe über Mitte
 Überlaufloch 0,63 l/s
 Zulaufleistung max. 30 l/min

Viele unserer Badewannen können wahlweise auch mit dem BetteQuelleinlauf ausgestattet werden. Dabei wird wie von einer unterirdischen Quelle das Wasser gespeist, so dass der Wasserspiegel in der Wanne steigt. Das Befüllen der Wanne ist so besonders komfortabel und leise.

Bestell-Nr.	Variante
B531-901	Quelleinlauf Ø 52 mm
B533-901	Quelleinlauf für Silhouette, Ø 52 mm
B551-901	Quelleinlauf Ø 90 mm*
B553-901	Quelleinlauf für Silhouette, Ø 90 mm

* Aufbau der Wanne erhöht sich um 20 mm.

Alle Angaben in mm

BetteSensory

BetteSensory, B631-

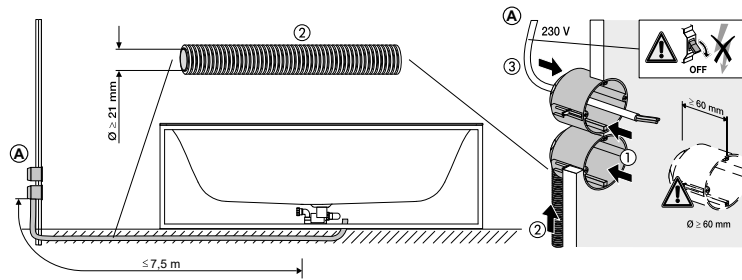

Ab- und Überlaufgarnitur ohne sichtbaren Überlauf. Die Überlauffunktion wird durch einen in die Ablaufgarnitur integrierten Drucksensor sichergestellt, der die Wassersäule in der Badewanne erfasst. Im Lieferumfang der Ablaufgarnitur befindet sich eine Steuerbox, ein 12V Netzteil, eine Notbatterie und zwei 8 m lange Steuerkabel. Die Steuerbox, inkl. Notbatterie sowie das Netzteil müssen mit Hilfe des 8 m langen Kabel außerhalb der Wanne in zwei zugänglichen Unterputzdosen integriert werden.

Der Stromanschluss erfordert dort einen 230V Stromanschluss.

Das Steuerkabel muss zum Anschluss an die Garnitur von der Unterputzdose bis unterhalb die Wanne verlegt werden.

Die Badewanne muss mit dem Zusatz oUeL bestellt werden.

Bei Montage einer Einbauwanne mit BetteSensory ist eine Revisionsöffnung vorzusehen.

Eine Video-Animation zur Funktionsweise der BetteSensory finden Sie hier: my-bette.com/de/service/videos

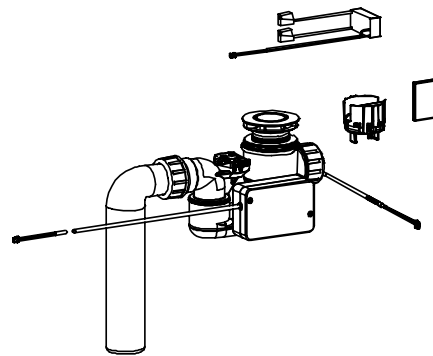
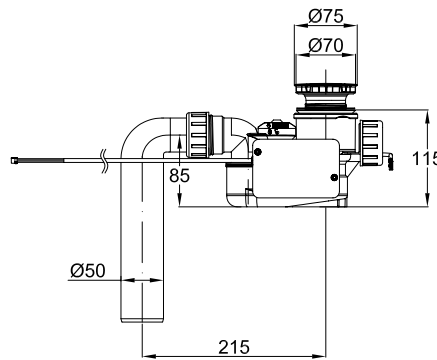

BetteSensory Silhouette

BetteSensory Silhouette, B635-

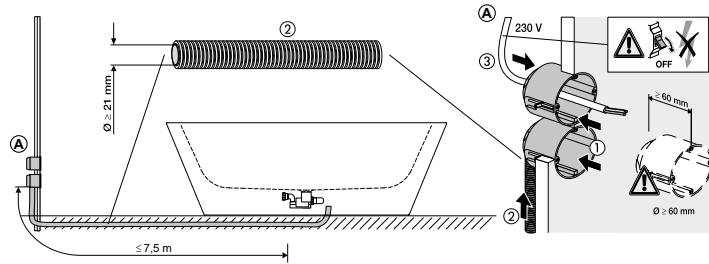

Inkl. flexibler Schlauch zur Installation

Ab- und Überlaufgarnitur ohne sichtbaren Überlauf. Die Überlauffunktion wird durch einen in die Ablaufgarnitur integrierten Drucksensor sichergestellt, der die Wassersäule in der Badewanne erfasst.

Im Lieferumfang der Ablaufgarnitur befindet sich eine Steuerbox, ein 12 V Netzteil, eine Notbatterie und zwei 8 m lange Steuerkabel.

Die Steuerbox, inkl. Notbatterie sowie das Netzteil müssen mit Hilfe des 8 m langen Kabels außerhalb der Wanne in zwei zugänglichen Unterputzdosen integriert werden. Der Stromanschluss erfordert dort einen 230 V Stromanschluss.

Das Steuerkabel muss zum Anschluss an die Garnitur von der Unterputzdose bis unterhalb der Wanne verlegt werden.

Die Badewanne muss mit dem Zusatz oUeL bestellt werden.

Eine Video-Animation zur Funktionsweise der BetteSensory finden Sie hier: my-bette.com/de/service/videos

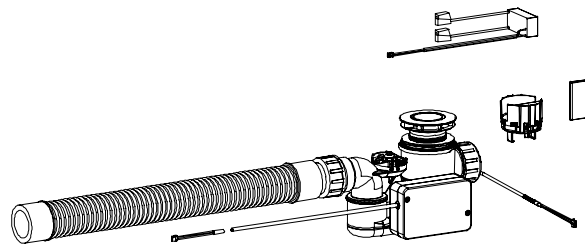
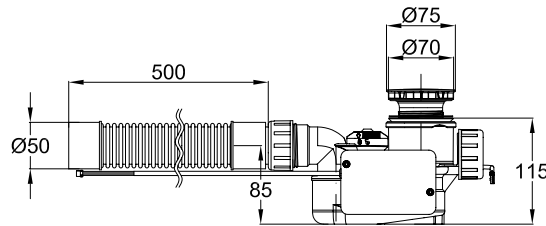

Alle Angaben in mm

Rutschhemmung

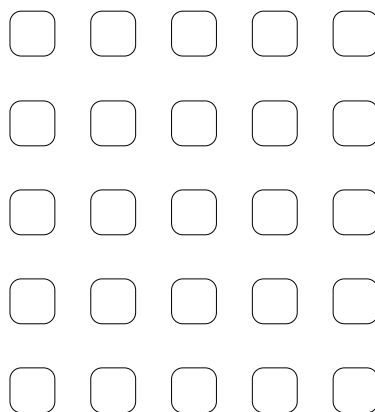
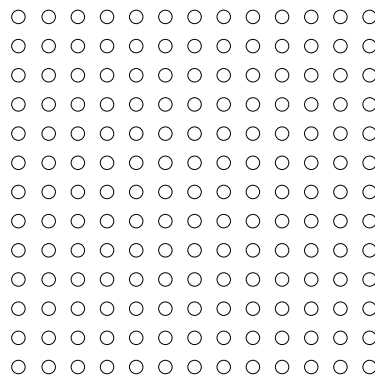
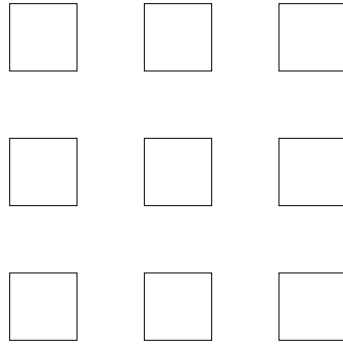

- 80-81 [BetteAntirutsch Pro](#)
- 82-83 [BetteAntirutsch](#)
- 84-85 [BetteAntirutsch barrierefrei](#)

Planungshilfe Rutschhemmung

		Bette Antirutsch Pro	Bette Antirutsch	Bette Antirutsch barrierefrei	Bette Antirutsch im gesamten Bodenbereich	Entspricht DIN 18040-1 Barrierefreies Bauen für öffentlich zugängliche Gebäude	Entspricht DIN 18040-2 Barrierefreies Bauen für Wohnungen**	BetteAntirutsch: rutschhemmend gemäß Bewertungsgruppe B für nassbelastete Barfußbereiche DIN 51097
Duschwannen / Duschflächen	BetteFloor	x	□ 1	•			1200 x 1200 mm	x
	BetteFloor Side	x	□ 1	•			1200 x 1200 mm 1400 x 1200 mm 1500 x 1200 mm 1600 x 1200 mm	x
	BetteFloor Caro	x	□ 1					x
	BetteFloor Corner	x	□ 1					x
	BetteUltra	x	•	•	•	1500 x 1500 mm	1200 x 1200 mm 1300 x 1300 mm 1400 x 1400 mm 1500 x 1500 mm	x
	BetteSupra	x	•		•			x
	BetteQuinta		•		•			x
	BetteCaro	x	•		•			x
	BetteCorner	x	•		•			x
Badewannen	mit Ablauf am Fußende		•		•			x
	mit Mittelablauf*		•		•			x
	BetteLux, BetteLoft, BetteOne		□ 2					x
	BetteOne Relax		□ 2					x

- = Punkt-Design
- 1 = Quadrat-Design
- 2 = Leicht abgerundete Quadrate
- x = Zutreffend

* außer: BetteLoft Ornament, BetteLux Oval I Silhouette, BetteLux Shape, BetteLux Silhouette, BetteLux Silhouette Side, BetteStarlet I Silhouette

** Praxistipp: Für einen barrierefreien Einbau können auch kleinere Duschwannen verwendet werden. Es ist dann aber die erforderliche Bewegungsfläche gemäß Norm zu beachten.



BETTE

BetteAntirutsch Pro

Fühlbar sicher, sichtbar schön.

Die Oberfläche BetteAntirutsch Pro sorgt für zusätzliche Sicherheit und normgerechte Rutschhemmung. Individuelle Bedürfnisse und bauliche Vorgaben lassen sich so ganz einfach verwirklichen. Die optischen und funktionalen Qualitäten der BetteGlasur® bleiben dabei komplett erhalten. Die Rutschhemmung entspricht der Bewertungsgruppe B für nassbelastete Barfußbereiche gem. DIN 51097 und der Bewertungsklasse R10 für rutschhemmende Eigenschaften in Arbeitsräumen und Arbeitsbereichen mit erhöhter Rutschgefahr gem. DIN 51130.

Information

- Nahezu unsichtbare, rutschhemmende Oberfläche
- vollflächig aufgetragen und dauerhaft eingebrannt
- Lieferbar für Exklusive Farben, Weiß (000), Pergamon (001), Manhattan (002), Bahama Beige (003), Edelweiß (004), Jasmin (006)
- Für Duschflächen BetteFloor, BetteFloor Side und Duschwannen BetteUltra und BetteSupra
- Nicht kombinierbar mit BetteGlasur® Plus
- Passend zur BetteAntirutsch Pro Oberfläche sind auch emaillierte Ablaufdeckel erhältlich

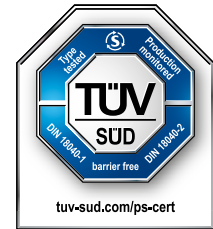

Nur Ausgewählte Maße sind Barrierefrei, diese können der Preisliste entnommen werden.



BetteAntirutsch Pro ist rutschhemmend gemäß Bewertungsgruppe B für nassbelastete Barfußbereiche (DIN 51097), bestätigt vom TÜV Süd.

Kombinierbar mit:



BetteFloor



BetteFloor Side



BetteUltra



BetteSupra



BetteFloor mit Minimum-Wannenträger



BetteFloor Side mit Minimum-Wannenträger



BetteUltra mit Minimum-Wannenträger



BetteFloor Caro



BetteFloor Corner



BetteCaro



BetteCorner

Links:

Zertifikate



→ lead.me/bbCmlQ

Factsheet



→ lead.me/bbCmlj

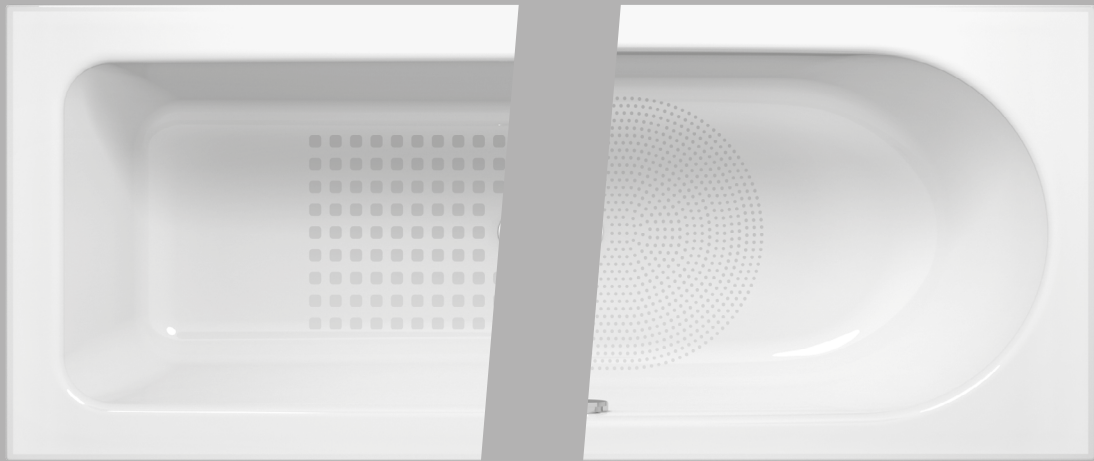
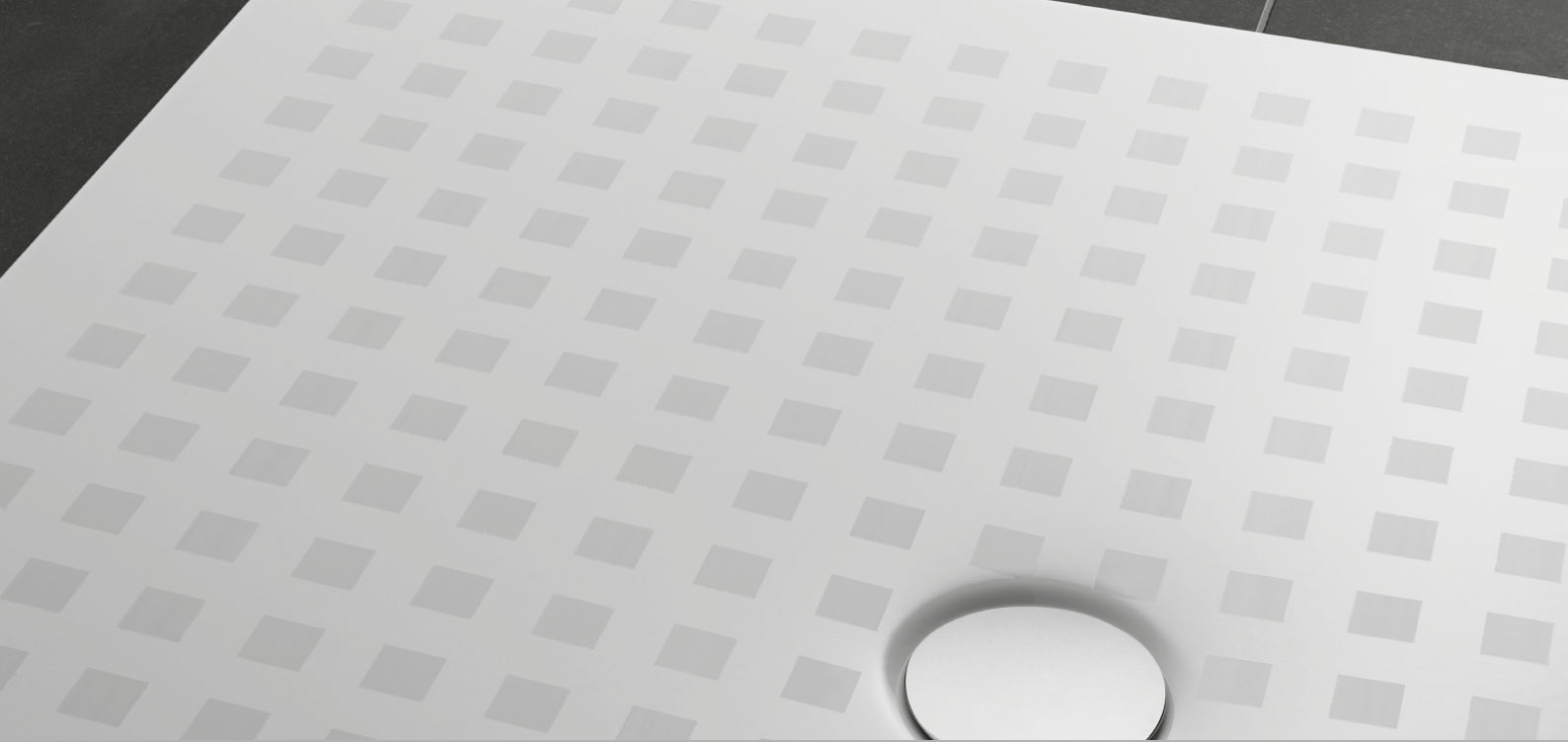

BetteAntirutsch

Mehr Standsicherheit beim Duschen



Für zuverlässige Rutschhemmung beim Duschen sorgt **BetteAntirutsch**. Während des letzten Brennvorgangs wird ein Quarz-Sand-Gemisch in die Oberfläche eingebrannt. Die angenehme Haptik und die brillante Farbigkeit der **BetteGlasur®** bleiben dabei bestehen. Empfehlenswert für alle Duschen und für den Duschbereich in Badewannen.

Informationen

- Antirutsch bei Silhouette-Badewannen ist nur in Kombination mit der Farbe Weiß möglich.

BetteAntirutsch ist rutschhemmend gemäß Bewertungsgruppe B für nassbelastete Barfußbereiche DIN 51097.

Duschflächen in Kombination mit BetteAntirutsch entsprechen der DIN 18040-2 Barrierefreies Bauen für Wohnungen:
 BetteFloor 1200 x 1200 mm,
 BetteFloor Side 1200 x 1200 mm,
 1400 x 1200 mm,
 1500 x 1200 mm,
 1600 x 1200 mm

BetteAntirutsch

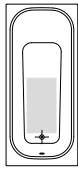

Badewannen mit Ablauf am Fußende

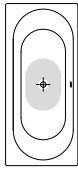

Badewannen mit Mittelablauf

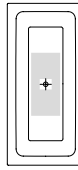

BetteLux, BetteLoft, BetteOne Badewannen

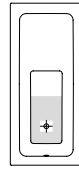

BetteOne Relax Badewannen

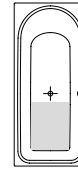

BetteOcean

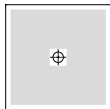

BetteFloor

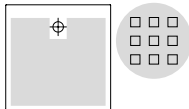

BetteFloor Side

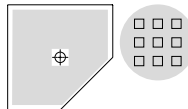

BetteFloor Caro

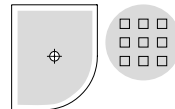

BetteFloor Corner

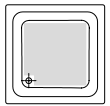

Duschwannen

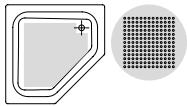

BetteCaro

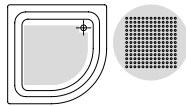

BetteCorner

BetteAntirutsch im gesamten Bodenbereich

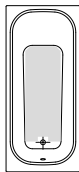

Badewannen mit Ablauf am Fußende

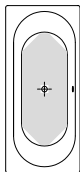

Badewannen mit Mittelablauf

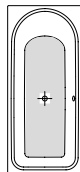

BetteOcean

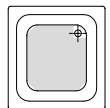

Duschwannen

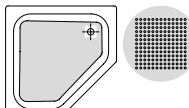

BetteCaro

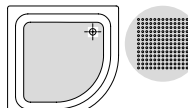

BetteCorner

Links:

Zertifikate



→ lead.me/bbCml2



BetteAntirutsch barrierefrei

Umfassende Rutschhemmung für bodengleiche Duschen. Ein Quarz-Sand-Gemisch wird während des letzten Brennvorgangs in die Oberfläche eingebrannt und sorgt für Trittsicherheit bis zum äußeren Wannенrand. Die angenehme Haptik und die brillante Farbigkeit der BetteGlaser® bleiben dabei bestehen.

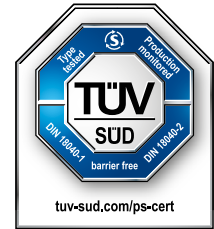

Die Duschwanne BetteUltra 1500 x 1500 mm in Kombination mit BetteAntirutsch barrierefrei entspricht der DIN 18040-1 Barrierefreies Bauen für öffentlich zugängliche Gebäude und der DIN 18040-2 Barrierefreies Bauen für Wohnungen.

Duschwannen in Kombination mit BetteAntirutsch barrierefrei entsprechen der DIN 18040-2 Barrierefreies Bauen für Wohnungen: BetteUltra 1200 x 1200 mm, 1300 x 1300 mm, 1400 x 1400 mm, 1500 x 1500 mm

BetteAntirutsch
barrierefrei

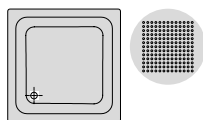

BetteUltra

Links:

Zertifikate



→ i.lead.me/bbCmlB

BetteZarge

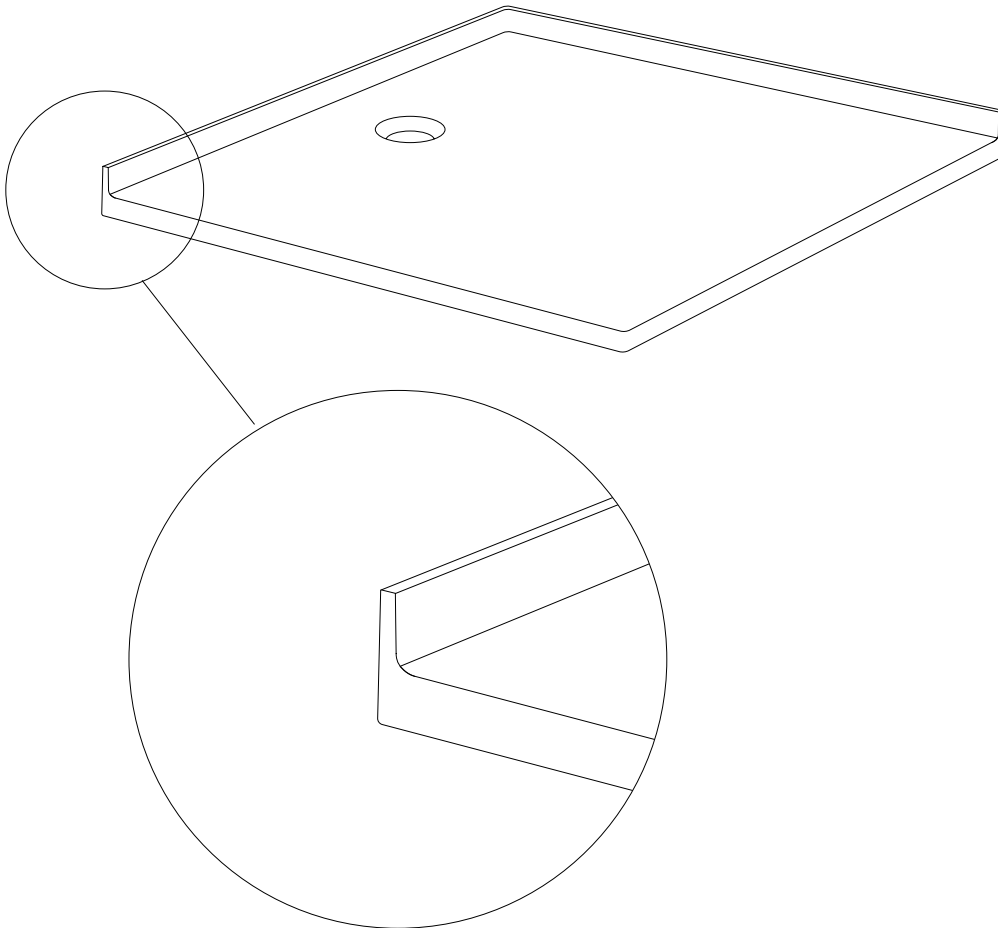

- 88 [Gestaltungsfreiheit beim Wandbelag](#)
- 89 [Maßgeschneidert für jede Raumsituation](#)
- 90-91 [BetteZarge mit Duschabtrennungen](#)
- 92 [Beispiel Wandaufbau einer Dusche / Badewanne mit BetteZarge](#)
- 93 [Montageschritte](#)
- 94-95 [BetteZarge Einbauhilfen](#)
- 96-97 [BetteZarge Codierungen](#)

BetteZarge

Perfekte Sicherheit im Bad

Poröse Silikonfugen sind ein Problem in vielen Bädern. Durch sie kann Wasser ins Mauerwerk eindringen und große Schäden verursachen.

Die Lösung: eine silikonfreie Verbindung aus glasiertem Titan-Stahl, die BetteZarge. Sie verlängert die Kante von Badewannen und Duschen bis unter den Fliesenspiegel und macht den Einsatz von Silikon überflüssig. Das sorgt für einen optisch und hygienisch perfekten, absolut wartungsfreien Anschluss zur Wand.

Für die BetteZarge wird der Wannenrand aus Titan-Stahl um 35 mm verlängert, aufgekantet und glasiert und bei der Montage einfach überfließt.

Die BetteZarge kann ganz klassisch überfließt oder mit fugenlosen Wandflächen aus Echtglas oder wasserfester HPL-Verbundplatte verbaut werden.

Informationen

Eine Übersicht der Modelle, die mit der BetteZarge geliefert werden können, finden Sie unter dem unten aufgeführten Link „Bestellhilfe“.

Bitte geben Sie bei Bestellung der Badewanne oder Dusche die genaue Position der Zarge an. Entsprechende Bestellhilfen finden Sie auf den Seiten 96–97.

Duschwannen mit einer Schenkellänge >1200 mm und Duschflächen BetteFloor Side mit einer Schenkellänge \geq 1200 mm werden mit einer Randhöhe von 50 mm geliefert, die Höhe der Aufkantung bleibt bei 35 mm.

Zur Montage unserer Duschwannen und Duschflächen mit BetteZarge empfehlen wir das Einbausystem Basic oder das Fuß-System. Nicht verwendet werden können die Einbausysteme Bodengleich und Universal.

Für den bodengleichen Einbau bieten wir ein zusätzliches Dichtset für den Übergang zum Fertigfußboden, Bestell-Nr. B57-0080, an.

Zertifizierung

Für normgerechte Wandabdichtung gemäß DIN 18534-1.

Lieferumfang

- Entkopplungsbänder
- Dichtvlies (werkseitig vormontiert)



Wasserdicht
ETAG 022
DIN 18534
ÖNORM B 3407

Nach DIN 18534 müssen Bade- und Duschwannen in besonderer Weise abgedichtet werden.
→ [Seite 57](#)



Nur 23dB(A)
Schallbelastung
DIN 4109
VDI 4100*2

*2bauliche Rahmenbedingungen gemäß Prüfbericht.

Kombinierbar mit: Die möglichen Kombinationen der BetteZarge finden Sie auf den Seiten 96–97. Die BetteZarge ist für alle Produktkombinationen lieferbar. Eine Übersicht dieser Kombinationen finden Sie in der Preisliste.

Links:

Produktfilm



→ lead.me/bbCjpS

Montagefilm



→ lead.me/bbCjsl

Bestellhilfe



→ lead.me/bbCmJJ

Zertifikate



→ lead.me/bbCmJ9

Themenseite



→ lead.me/bbCmlz

Gestaltungsfreiheit beim Wandbelag

Die BetteZarge kann ganz klassisch überfließt oder mit fugenlosen Wandflächen aus Echtglas oder wasserfester HPL-Verbundplatte verbaut werden.

1. HPL Platte
2. Echtglas
3. Fliese



BetteZarge



Maßgeschneidert für jede Raumsituation

1. Verkürzt für Eck- und Nischeneinbau bei Badewannen, Duschwannen und Duschflächen BetteFloor Side

2. Zarge auf Maß

Speziell für Ecken und Nischen, in denen die Wandfläche nicht weiterläuft, lässt sich die BetteZarge anpassen. Wir empfehlen, die Zarge um 10 mm zurückspringen zu lassen. So kann die Front sauber überfließt werden und die klare Fugenlinie des Fliesen spiegels bleibt erhalten. An welchen Seiten die BetteZarge verkürzt werden soll, richtet sich nach der individuellen Einbausituation. Bette kürzt die Zargen auf Wunsch für eine Seite oder für beide Seiten.

Damit Sie auch in ungewöhnlichen Raumgeometrien oder Planungsvorhaben von den Vorteilen der BetteZarge profitieren können, passen wir die Zargen für unsere Badewannen, Duschwannen, Duschflächen nach vorgegebener Zeichnung an. Dank dieser Flexibilität kann die BetteZarge in nahezu jede Badarchitektur integriert werden.

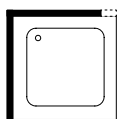

Rechts (Cod. Y1)

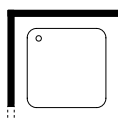

Links (Cod. Y2)

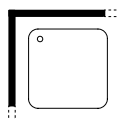

Beidseitig (Cod. Y3)

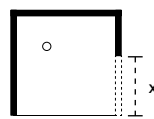

Auf Maß geschnitten

BetteZarge mit Duschabtrennungen

Die BetteZarge kann mit unterschiedlichen Duschabtrennungen kombiniert werden, von rahmenlos bis Profil-Variante. Wie die Anbindung erfolgt, zeigen die Schaubilder auf dieser Seite.

Duschabtrennungen mit Beschlag

Mit Wandweiterführung



Ohne Wandweiterführung mit verkürzter Zarge



Beschlag läuft vor die zugeschnittene Fliese (keine zusätzlichen Fugen)



Zugeschnittene Fliese

BetteZarge

Rahmenlos mit U-Profil

Mit Wandweiterführung



U-Profil wird von den Fliesen eingefasst

Ohne Wandweiterführung mit verkürzter Zarge



Verkürzte Zarge mit einer U-Profil-Duschabtrennung

Duschabtrennungen mit Profil

Mit Wandweiterführung

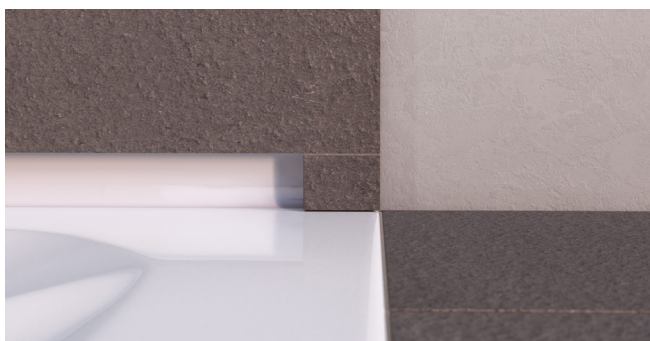

Ein kleines Fliesenstück wird hinter der Duschabtrennung aufgesetzt, um den Hohlraum zu schließen

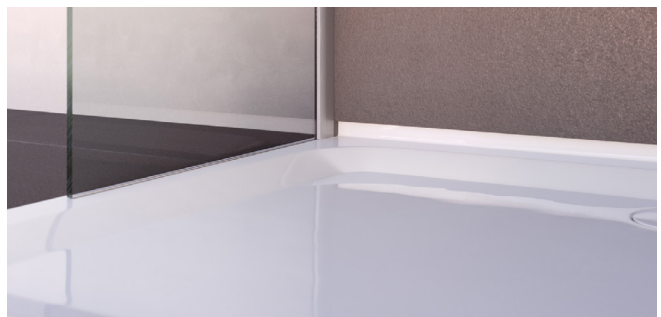

Beispiel Wandaufbau einer Dusche / Badewanne mit BetteZarge

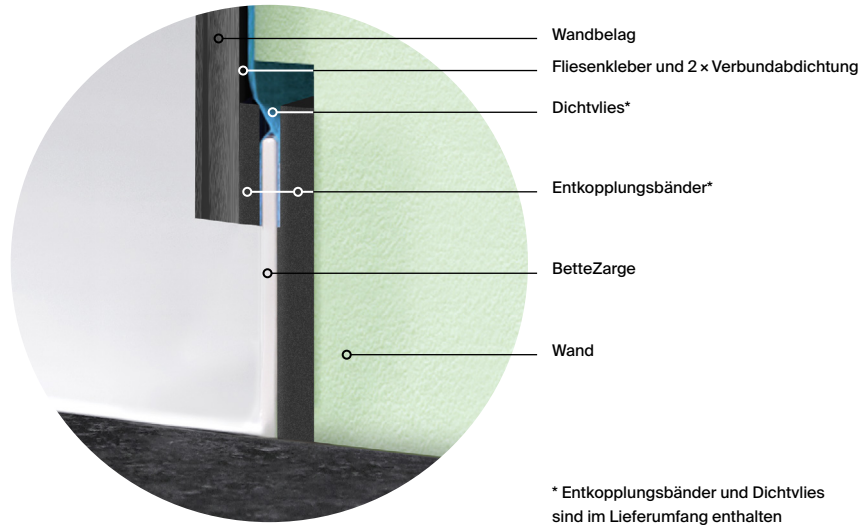

Ermittlung des Rohbaumaßes

Für die Ermittlung des Rohbaumaßes legen Sie bitte die Außenabmessungen der Wanne zugrunde und rechnen an den Zargenseiten jeweils 7 mm zum Außenmaß hinzu.

Beispiel 7 mm:

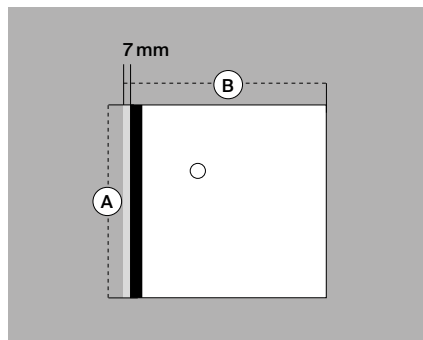

Wandebau

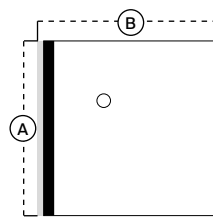

Die BetteZarge befindet sich auf der linken Seite am A Maß.

$$A = 900 \text{ mm}$$

$$B = 900 \text{ mm} + 7 \text{ mm}$$

Eckebau

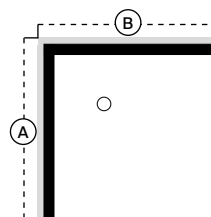

Die BetteZarge befindet sich auf der linken Seite am A Maß und oben am B Maß.

$$A = 900 \text{ mm} + 7 \text{ mm}$$

$$B = 900 \text{ mm} + 7 \text{ mm}$$

Nischeneinbau

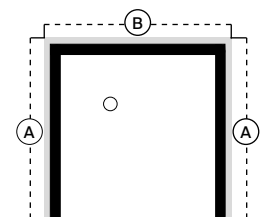

Die BetteZarge befindet sich auf der linken und rechten Seite am A Maß und oben am B Maß.

$$A = 900 \text{ mm} + 7 \text{ mm}$$

$$B = 900 \text{ mm} + 7 \text{ mm} + 7 \text{ mm}$$



1. Vorbereitung der Wand

Das Prinzip gilt für Massivbau und Leichtbau:
Die Wände werden normal verputzt bzw. mit 2 Leichtbau-Platten verkleidet. Da die Bade- oder Duschwanne mit BetteZarge in die Wand eingelassen wird, muss die Rohbauwand um mindestens 11 mm (C) ausgespart werden und die Leichtbauwand um mindestens 12,5 mm (C) ausgespart werden.

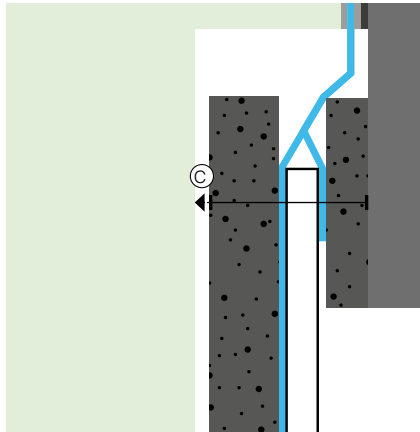

2. Vorbereitung der Badewanne oder Dusche

Das Entkopplungsband an der Vorderseite des werkseitig vormontierten Dichtvlieses verkleben und anschließend von hinten oben bündig ankleben.

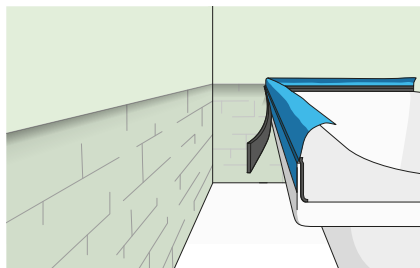

3. Fixierung

Die Bade- oder Duschwanne ausrichten und mit den enthaltenen Wannenankern fixieren. Anschließend das Dichtvlies per Dichtschlämme in die Verbundabdichtung einarbeiten.

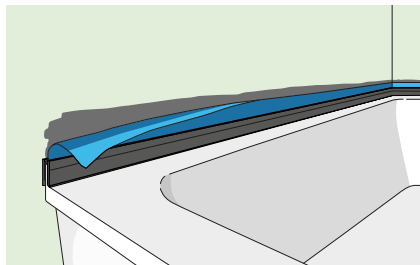

4. Verfliesen

Beachten Sie, dass die Fliese bündig mit der Perforierung des Entkopplungsbands abschließt. Nach dem Verfliesen können Sie den unteren Teil des Entkopplungsbands abtrennen.

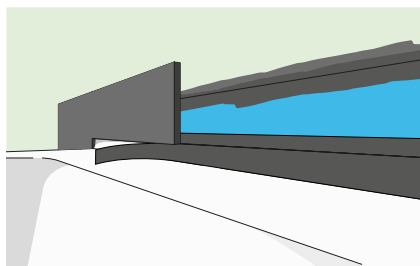

BetteZarge Einbauhilfe in der Ecke

Da die Duschwanne mit BetteZarge in die Wand eingelassen wird, ändert sich das Wanneneinbaumaß. Bitte beachten Sie dies bei der Planung der Duschtrennung. Die angegebenen Maße orientieren sich am verputzten Rohzustand ohne Fliese.

Einbau Leichtbauwand

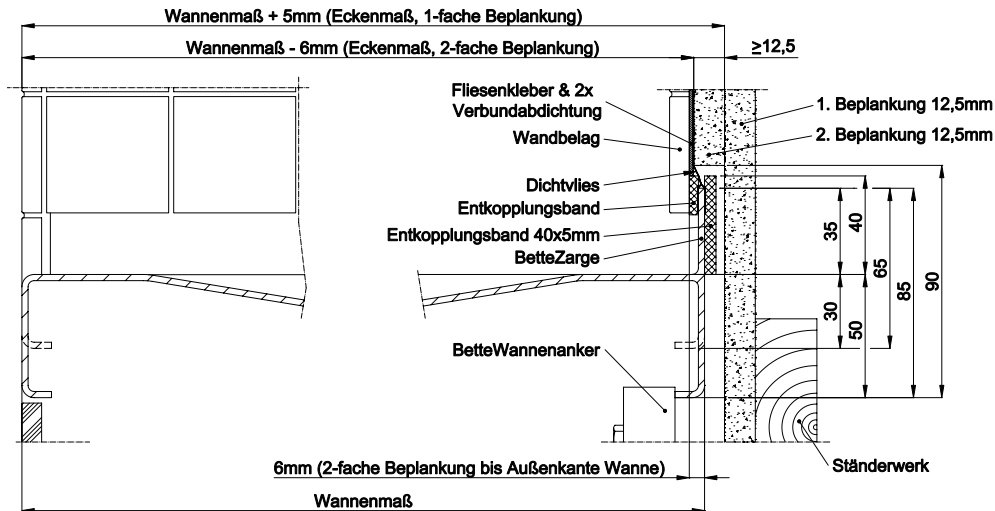

Einbau Massivbauwand

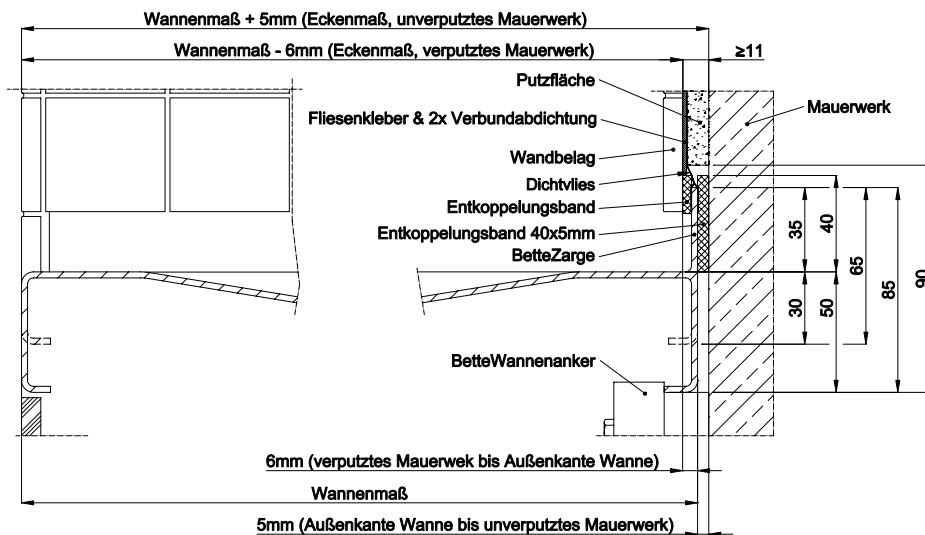

BetteZarge Einbauhilfe in der Nische

Da die Duschwanne mit BetteZarge in die Wand eingelassen wird, ändert sich das Wanneneinbaumaß. Bitte beachten Sie dies bei der Planung der Duschatrennung. Die angegebenen Maße orientieren sich am verputzten Rohzustand ohne Fliese.

Einbau Leichtbauwand

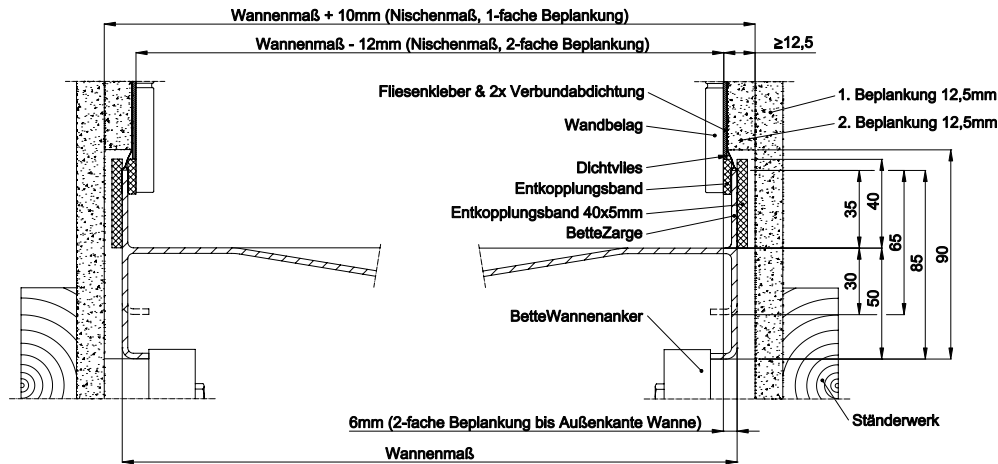

Einbau Massivbauwand

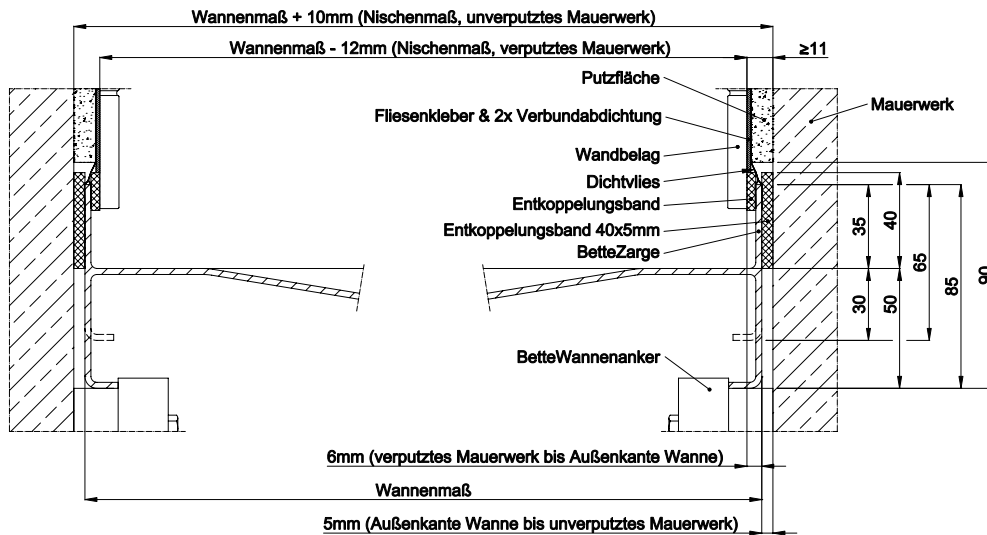

Alle Angaben in mm

BetteZarge Codierungen für Duschwannen und Duschflächen

Quadratische Duschwannen mit Schenkelmaß < 1000 mm

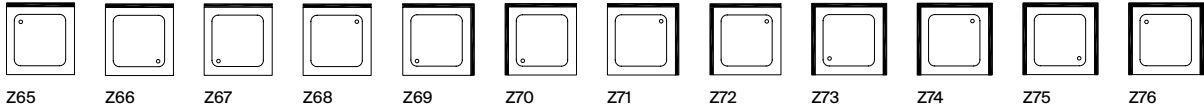

Rechteckige Duschwannen mit Schenkelmaß < 1000 mm

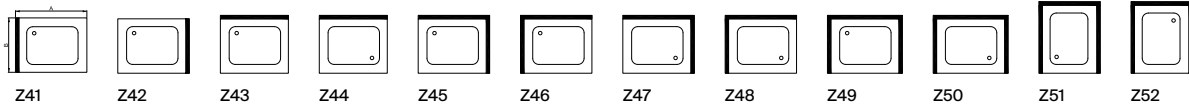

Rechteckige und quadratische Duschwannen mit seitlichem Ablauf bei Schenkelmaß ≥ 1000 mm < 1600 mm

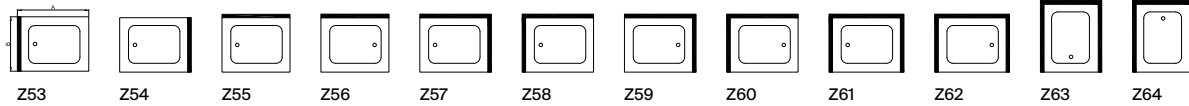

Rechteckige und quadratische Duschwannen mit seitlichem Ablauf bei Schenkelmaß ≥ 1600 mm, Duschflächen BetteFloor Side

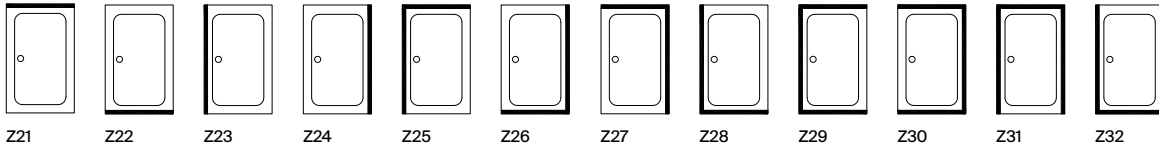

Viertelkreis



Fünfeck

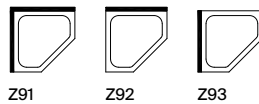

Duschwannen mit einer Schenkellänge >1200 mm und Duschflächen BetteFloor Side mit einer Schenkellänge ≥ 1200 mm werden mit einer Randhöhe von 50 mm geliefert, die Höhe der Aufkantung bleibt bei 35 mm.

BetteZarge Codierungen für Badewannen

Verkürzung der BetteZarge

Badewannen mit Ablauf am Fußende

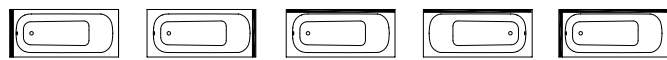

Z01 Z02 Z03 Z04 Z05

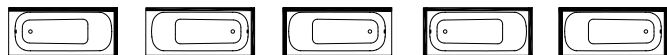

Z06 Z07 Z08 Z09 Z10

Badewannen mit Mittelablauf

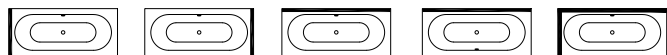

Z11 Z12 Z13 Z14 Z15

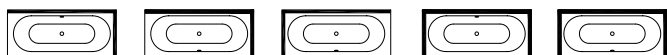

Z16 Z17 Z18 Z19 Z20

Badewannen mit Fußende rechts, Überlauf vorne (BetteComodo, BetteOcean, BetteSelect)

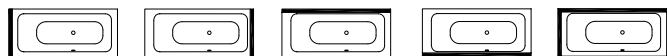

Z100 Z101 Z102 Z103 Z104

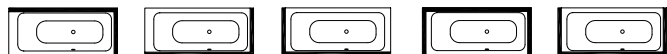

Z105 Z106 Z107 Z108 Z109

Badewannen mit Fußende rechts, Überlauf hinten (BetteComodo, BetteOcean, BetteSelect)

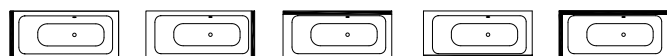

Z110 Z111 Z112 Z113 Z114



Z115 Z116 Z117 Z118 Z119

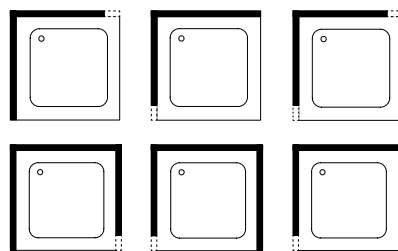

Rechts (Cod. Y1) Links (Cod. Y2) Beidseitig (Cod. Y3)

Verkürzungen für Eck- und Nischeneinbau um 10 mm, bitte wählen Sie Ihre entsprechende Verkürzung aus.

Material und Produkte

100	<u>Material</u>
101	<u>Materialeigenschaften</u>
102	<u>Farbvielfalt</u>
104	<u>Exklusive Farben</u>
105	<u>Effekt-Farben</u>
106	<u>Sanitärfarben</u>
107	<u>BetteBicolour</u>
108 – 109	<u>Spezialanfertigungen</u>

Produktübersicht

110 – 116	<u>Badewannen</u>
117 – 121	<u>Duschflächen und Duschwannen</u>
122 – 123	<u>Waschtische</u>



Makellos und härter als Marmor



Erleben Sie
glasierten Titan-Stahl
→ lead.me/bbCjpc





Hygienisch



Wärmeleitend



Kratzfest



Schlagfest



Chemikalienresistent



UV-beständig



Hitzebeständig



Leise

Einordnung von glasiertem Titan-Stahl auf der mohsschen Härteskala

Härtegrad	1	2	3	4	5	6	7	8	9	10
Material	Talk	Gips	Kunststoff	Marmor	Eisen	Stahl	Email	Topas	Saphir	Diamant
Strapazierfähigkeit	sehr gering		gering	genügend	gut		sehr gut	außergewöhnlich gut		

Farbvielfalt

Jedes Bette Badelement wird individuell gefertigt und anschließend mit der einzigartigen BetteGlasur veredelt. Ob Weiß, Anthrazit, Pink oder Curry: Da die Farbpigmente dem Email bereits im Rohzustand beigemischt werden, entsteht in unserer Manufaktur mit jedem neuen Bette-Produkt ein einzigartiges Badelement – perfekt abgestimmt auf Ihre Wünsche und die jeweilige Badumgebung. Neben allen klassischen Sanitärfarben bietet Bette für seine Glasur auch zahlreiche Farbnuancen unterschiedlicher Farbspektren an. Erhältlich sind sowohl glänzende als auch matte Farben.

	Weiß 000	Sanitärfarben	Exklusive Farben	Effekt-Farben	Bette Bicolour
 Einbau-Badewannen	x	x		x*	
 Silhouette-Badewannen	x	x*		x*	x*
 Schürzen-Badewannen	x	x*		x*	x*
 Duschwannen	x	x	x*	x*	
 Duschflächen	x	x	x	x*	
 Waschtische	x	x*		x*	
 Waschtisch-Schale	x	x	x	x	
 Waschtisch-Monolith	x	x*			

Bei Kombination mit Extras, können einige Farben ausgeschlossen sein.

* Ausgewählte Modelle/Farben



Exklusive Farben

Auswahl an exklusiven Mattfarben, lieferbar für Duschflächen, Duschwannen bis 65mm und Waschtische.



Cream 441



Silver 410



Hazel 417



Cacao 439



Slate 402

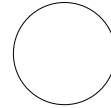

Snow 440



Flax 423



Dust 413



Flint 414



Graphite 404



Anthracite 401



Raven 400



Beige 422



Quartz 412



Stone 416



Taupe 438



Ebano 434



Sand 424



Greige 425



Cashmere 415



Smoke 403



Coffee 430





Effekt-Farben

Glänzend

Effekt-Farben gehören der Farbkategorie 2 an. Kombinierbar mit Einbau-Badewannen, Silhouette-Badewannen, Schürzen-Badewannen, Duschwannen/Duschflächen und Waschtischen. Nicht kombinierbar mit BetteZarge, Waschtisch-Monolith.



Midnight 790



Forest 791 ***



Blue Satin 418



Daylight 788 ***

*** Nur für BetteCraft lieferbar

Ein Auszug der möglichen Farben.



Ägäis 009



Caramel 046



Ebony 035



Key West 031



Misty Pink 010



Schwarz 056



Rubinrot 057



Carneol 096



Elfenbein 014

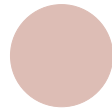

Magnolia 077



Moosgrün 016



Sorentoblau 067



Bermudablau 023



Jasmin 006



Evergreen 115



Kaspischgrün 112



Natura 038



Stella 021



Calypso 011



Flieder 124



Flamingo21 060



Misty Blau 049



Pearl 053



Sunset 013



Camel 098



Crocus 043



Flanell 008



Reflet Grau 044



Kaschmir 090



Torre 148



Capri 015



Curry 040

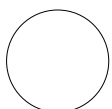

Edelweiß 004



Pergamon 001



Manhattan 002



Bahama beige 003

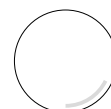

Starwhite 287





BetteBicolour

Glänzend

Ausgewählte Badewannen-Modelle können mit einer farbigen Schürze ausgestattet werden.



Schwarz glänzend 350

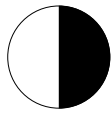

Schwarz Matt 351



Violett 352

Spezialanfertigungen

Bette Produkte lassen sich in Farben und Abmessungen nahezu unbegrenzt variieren und schaffen inspirierende Freiräume für jede Badgestaltung. Zusätzlich zu der Vielzahl an Modellen und Abmessungen bieten wir auch die Möglichkeit an, Badelemente während der Fertigung im Werk nach individuellen Vorgaben konfektionieren zu lassen.

1. BetteZarge

Die BetteZarge macht den Einsatz von Silikon beim Wandanschluss von Bade- und Duschwannen überflüssig. Die 35 mm hohe Aufkantung am Wannenrand wird beim Einbau direkt mit der Wand verbunden und 12,5 mm überfließt. Das sorgt für einen optisch und hygienisch perfekten, absolut wartungsfreien Abschluss zur Wand. Die BetteZarge ist als zusätzliche Ausstattung für viele Bade- und Duschwannen lieferbar. Details finden Sie auf den Seiten 86–97.

2. Eckabschnitt

Eine kleine Ecke kann der gesamten Badplanung im Wege stehen. Darum bietet Bette für eine Vielzahl von Badewannen und Duschwannen Eckabschnitte nach individuellen Vorgaben an. So lassen sich auch schwierige Raumsituationen oder Fallrohre platzsparend lösen.

3. Maßschneiderei

Bei der Gestaltung von Bädern können wenige Zentimeter entscheidend sein, besonders wenn es um kleine Grundrisse oder Renovierungen und Sanierungen geht. Die Planung erleichtern wir durch individuelle Maße für Badewannen und Duschwannen. Dafür werden die Titan-Stahl-Rohlinge schon vor dem Glasurbrand nach präzisen Vorgaben beschnitten. So entstehen optisch und hygienisch perfekte Lösungen mit optimaler Raumausnutzung. Aufwendiges Fliesenstückwerk wird vermieden.

4. Bohrungen

Ein wichtiges Detail bei der Gestaltung von Bädern und Waschplätzen ist die Platzierung der Armaturen. Für alle Bette Badelemente bieten wir die Möglichkeit an, präzise auf die gewählte Armatur abgestimmte Lochbohrungen ab Werk vornehmen zu lassen.

5. Whirlsysteme

Viele Bette Badewannen können mit Whirlsystemen ausgestattet werden. Das sprudelnde Wasser sorgt für ein perfektes Spa-Gefühl. Mit der passenden Technik sind pure Entspannung oder Massage möglich. Systeme die ausschließlich mit Wasser arbeiten haben einen härteren massierenden Strahl. Mischt man Luft hinzu, wird der Strahl weicher und sprudelnder. Je höher der Luftanteil, desto mehr Auftrieb wird erzeugt, ideal für angenehmes Floaten. Eine zusätzliche Ausstattung mit farbigem Licht macht das sinnliche Erlebnis perfekt.

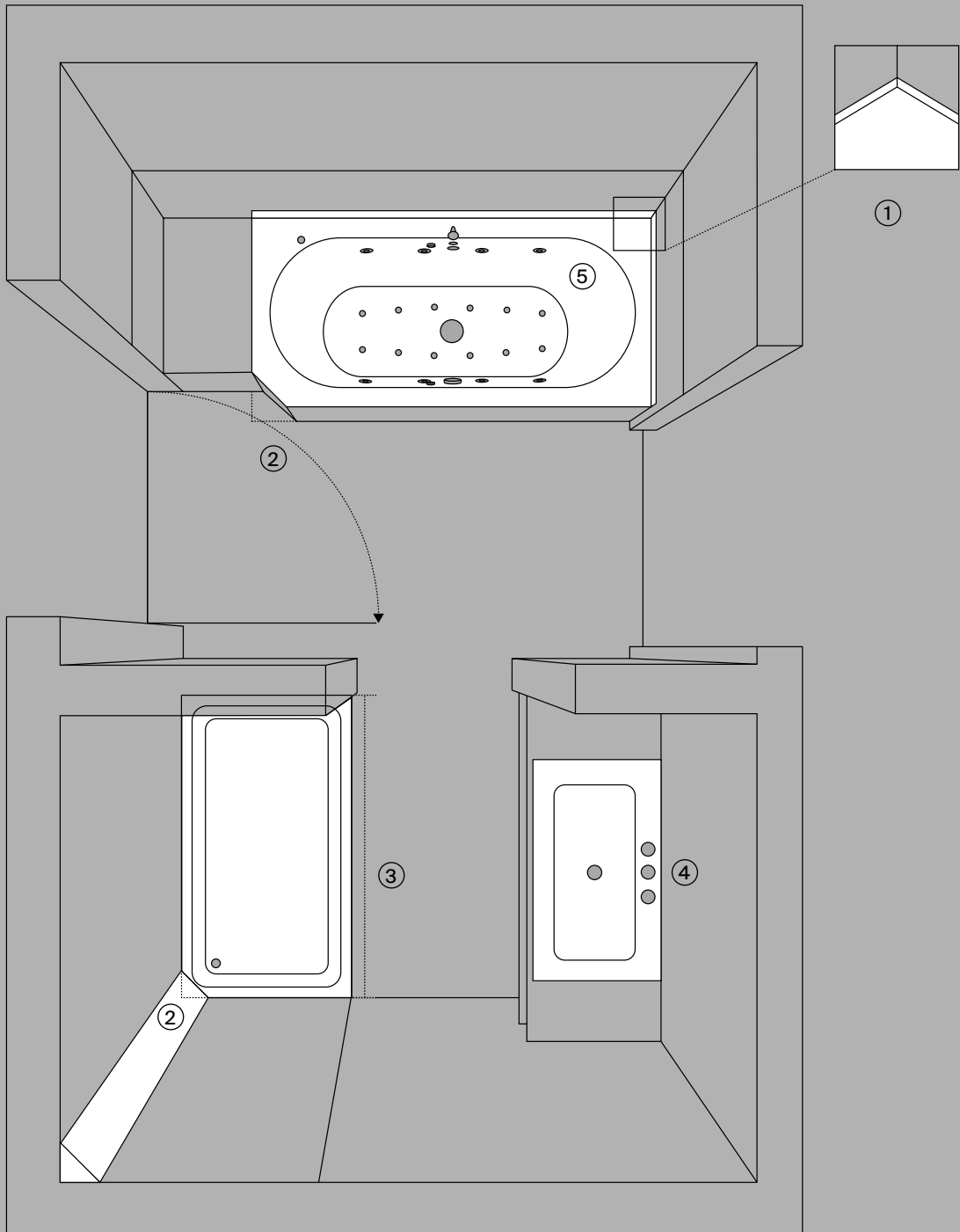

Produktübersicht Badewannen



BetteArco
L x B x T; Liegemaß
1400 x 1400 x 450; 1426
Randhöhe:
50

Artikel Nr.
6035



BetteArt
L x B x T; Liegemaß
1800 x 750 x 420; 1564
Schürzenhöhe
560

Artikel Nr.
3480 CFXXK



BetteArt I
L x B x T; Liegemaß
1800 x 800 x 420; 1564
Schürzenhöhe
560

Artikel Nr.
3480 CWVHK



BetteArt IV
L x B x T; Liegemaß
1850 x 800 x 420; 1564
Schürzenhöhe
560

Artikel Nr.
3480 CERHK



BetteArt V
L x B x T; Liegemaß
1850 x 800 x 420; 1564
Schürzenhöhe
560

Artikel Nr.
3480 CELHK



BetteBambino
L x B x T; Liegemaß
1570 x 650 x 420; 1280
1570 x 650 x 420; 1280
1570 x 700 x 420; 1280
1570 x 700 x 420; 1280
Randhöhe:
30



Artikel Nr.
Nº 1 2770
Nº 2 2780
Nº 1 2570
Nº 2 2580



BetteClassic
L x B x T; Liegemaß
1400 x 700 x 450; 965
1500 x 700 x 450; 1070
1600 x 700 x 450; 1155
1600 x 750 x 450; 1170
1650 x 750 x 450; 1170
1700 x 700 x 450; 1265
1700 x 730 x 450; 1265
1700 x 750 x 450; 1260
Randhöhe:
30

Artikel Nr.
1266 (Neu)
1268
1267 (Neu)
1269
1265 (Neu)
3108 (Neu)
3109 (Neu)
3110



BetteClassic
L x B x T; Liegemaß
1700 x 800 x 450; 1265
1750 x 750 x 450; 1265
1800 x 700 x 450; 1360
1800 x 750 x 450; 1360
1800 x 800 x 450; 1360
1900 x 800 x 450; 1460
Randhöhe:
30

Artikel Nr.
3111 (Neu)
3112 (Neu)
1271
1272
1270
1273 (Neu)



BetteComodo
L x B x T; Liegemaß
1700 x 750 x 450; 1250
1700 x 800 x 450; 1250
1800 x 800 x 450; 1310
1900 x 900 x 450; 1380
Randhöhe:
20

Artikel Nr.
1250
1253
1251
1252



BetteComodo mit seitlichem Überlauf
L x B x T; Liegemaß
1700 x 750 x 450; 1250 Nº 1 1620
1700 x 750 x 450; 1250 Nº 2 1640
1700 x 800 x 450; 1250 Nº 1 1623
1700 x 800 x 450; 1250 Nº 2 1643
1800 x 800 x 450; 1310 Nº 1 1621
1800 x 800 x 450; 1310 Nº 2 1641
1900 x 900 x 450; 1380 Nº 1 1622
1900 x 900 x 450; 1380 Nº 2 1642
Randhöhe:
20



BetteDuett
L x B x T; Liegemaß
1700 x 750 x 420; 1210
1700 x 800 x 420; 1210
Randhöhe:
30



Artikel Nr.
Nº 1 3020
Nº 2 3100



BetteDuo
L x B x T; Liegemaß
1800 x 800 x 420; 1280
Randhöhe:
30

Artikel Nr.
3820

Produktübersicht Badewannen



BetteForm

L x B x T; Liegemaß
 1400 x 700 x 420; 965
 1500 x 700 x 420; 1070
 1600 x 700 x 420; 1155
 1600 x 750 x 420; 1170
 1650 x 750 x 420; 1165
 1700 x 700 x 420; 1265
 1700 x 730 x 420; 1265
 1700 x 750 x 420; 1260
 Randhöhe:
 30

Artikel Nr.
 2940
 2941
 2942
 2943
 2944
 2945
 2946
 2947



BetteForm

L x B x T; Liegemaß
 1700 x 800 x 420; 1265
 1750 x 750 x 420; 1265
 1800 x 800 x 420; 1360
 1900 x 800 x 420; 1460
 Randhöhe:
 30

Artikel Nr.
 2948
 2949
 2950
 2951



BetteFree

L x B x T; Liegemaß
 1700 x 750 x 450; 1160
 1800 x 800 x 450; 1260
 1900 x 900 x 450; 1360
 2000 x 1000 x 450; 1460
 Randhöhe:
 30

Artikel Nr.
 6829
 6830
 6831
 6832



BetteHome Oval

L x B x T; Liegemaß
 1800 x 1000 x 450; 1355
 Randhöhe:
 40

Artikel Nr.
 8994



BetteHome Oval Silhouette

L x B x T; Liegemaß
 1800 x 1000 x 450; 1355
 Schürzenhöhe
 575

Artikel Nr.
 8994 CFXXK



BetteLoft

L x B x T; Liegemaß
 1700 x 800 x 420; 1223
 1800 x 800 x 420; 1327
 1900 x 900 x 420; 1426
 Randhöhe:
 8

Artikel Nr.
 3171
 3172
 3173



BetteLoft Ornament

L x B x T; Liegemaß
 1810 x 810 x 420; 1327
 Schürzenhöhe
 620

Artikel Nr.
 3172 CFXX6A



Nº 1



Nº 2

BetteLuna

L x B x T; Liegemaß
 1700 x 750 x 450; 1365
 1700 x 750 x 450; 1365
 Randhöhe:
 30

Artikel Nr.
 2750
 2760



BetteLux

L x B x T; Liegemaß
 1700 x 750 x 450; 1270
 1800 x 800 x 450; 1345
 1900 x 900 x 450; 1420
 Randhöhe:
 8

Artikel Nr.
 3440
 3441
 3442

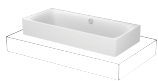

BetteLux Highline

L x B x T; Liegemaß
 1800 x 800 x 450; 1345
 1900 x 900 x 450; 1420
 Schürzenhöhe
 280

Artikel Nr.
 3441 CFXXH
 3442 CFXXH



BetteLux Silhouette

L x B x T; Liegemaß
 1700 x 750 x 450; 1270
 1800 x 800 x 450; 1345
 Schürzenhöhe
 575

Artikel Nr.
 3440 CFXXS
 3441 CFXXS



BetteLux Silhouette Side

L x B x T; Liegemaß
 1700 x 850 x 450; 1270
 1800 x 900 x 450; 1345
 Schürzenhöhe
 575

Artikel Nr.
 3460 CFXVS
 3461 CFXVS

Produktübersicht Badewannen



BetteLux I Silhouette Side

L x B x T; Liegemaß
1700 x 850 x 450; 1270
1800 x 900 x 450; 1345
Schürzenhöhe
575

Artikel Nr.
3460 CWVVS
3461 CWVVS



BetteLux IV Silhouette Side

L x B x T; Liegemaß
1700 x 850 x 450; 1270
1800 x 900 x 450; 1345
Schürzenhöhe
575

Artikel Nr.
3460 CERVS
3461 CERVS



BetteLux V Silhouette Side

L x B x T; Liegemaß
1700 x 850 x 450; 1270
1800 x 900 x 450; 1345
Schürzenhöhe
575

Artikel Nr.
3460 CELVS
3461 CELVS



BetteLux Shape

L x B x T; Liegemaß
1700 x 750 x 450; 1270
1800 x 800 x 450; 1345
1900 x 900 x 450; 1420
Schürzenhöhe
585

Artikel Nr.
3451
3452
3453



BetteLux Oval

L x B x T; Liegemaß
1700 x 750 x 450; 1270
1800 x 800 x 450; 1340
1900 x 900 x 450; 1420
Randhöhe:
8

Artikel Nr.
3465
3466
3467



BetteLux Oval Couture

L x B x T; Liegemaß
1800 x 800 x 450; 1340
Schürzenhöhe
588

Artikel Nr.
3466 TX



BetteLux Oval Highline

L x B x T; Liegemaß
1800 x 800 x 450; 1340
1900 x 900 x 450; 1420
Schürzenhöhe
280

Artikel Nr.
3466 CFXXH
3467 CFXXH



BetteLux Oval Silhouette

L x B x T; Liegemaß
1700 x 750 x 450; 1270
1800 x 800 x 450; 1340
1900 x 900 x 450; 1420
Schürzenhöhe
575

Artikel Nr.
3465 CFXXS
3466 CFXXS
3467 CFXXS



BetteLux Oval I Silhouette

L x B x T; Liegemaß
1700 x 800 x 450; 1270
1800 x 850 x 450; 1340
1900 x 950 x 450; 1420
Schürzenhöhe
575

Artikel Nr.
3415 CWVVS
3416 CWVVS
3417 CWVVS



BetteLux Oval IV Silhouette

L x B x T; Liegemaß
1750 x 800 x 450; 1270
1850 x 850 x 450; 1340
1950 x 950 x 450; 1420
Schürzenhöhe
575

Artikel Nr.
3425 CERVS
3426 CERVS
3427 CERVS



BetteLux Oval V Silhouette

L x B x T; Liegemaß
1750 x 800 x 450; 1270
1850 x 850 x 450; 1340
1950 x 950 x 450; 1420
Schürzenhöhe
575

Artikel Nr.
3435 CELVS
3436 CELVS
3437 CELVS



№ 1



№ 2

BetteMetric

L x B x T; Liegemaß
2060 x 900 x 450; 1470
2060 x 900 x 450; 1470
Randhöhe:
30

№ 1
№ 2

Artikel Nr.
6840
6841

Produktübersicht Badewannen



N° 1

BetteOcean

L x B x T; Liegemaß

1500 x 700 x 450; 1235	N° 1	8858
1500 x 700 x 450; 1235	N° 2	8859
1600 x 700 x 450; 1335	N° 1	8850
1600 x 700 x 450; 1335	N° 2	8851
1700 x 700 x 450; 1335	N° 1	8852
1700 x 700 x 450; 1335	N° 2	8853
1700 x 750 x 450; 1435	N° 1	8854
1700 x 750 x 450; 1435	N° 2	8855

Randhöhe:

40



N° 2



N° 1

BetteOcean

L x B x T; Liegemaß

1700 x 800 x 450; 1435	N° 1	8765
1700 x 800 x 450; 1435	N° 2	8865
1800 x 800 x 450; 1535	N° 1	8856
1800 x 800 x 450; 1535	N° 2	8857

Randhöhe:

40



N° 2



N° 1

BetteOcean Low-Line

L x B x T; Liegemaß

1500 x 700 x 380; 1235	N° 1	8841
1500 x 700 x 380; 1235	N° 2	8842
1600 x 700 x 380; 1335	N° 1	8830
1600 x 700 x 380; 1335	N° 2	8831
1700 x 700 x 380; 1335	N° 1	8832
1700 x 700 x 380; 1335	N° 2	8833
1700 x 750 x 380; 1435	N° 1	8834
1700 x 750 x 380; 1435	N° 2	8835

Randhöhe:

40



N° 2



N° 1

BetteOcean Low-Line

L x B x T; Liegemaß

1700 x 800 x 380; 1435	N° 1	8836
1700 x 800 x 380; 1435	N° 2	8837
1800 x 800 x 380; 1535	N° 1	8838
1800 x 800 x 380; 1535	N° 2	8839

Randhöhe:

40



N° 2



BetteOne

L x B x T; Liegemaß

1600 x 700 x 420; 1250	N° 1	3310
1700 x 700 x 420; 1340	N° 1	3311
1700 x 750 x 420; 1340	N° 1	3312
1800 x 800 x 420; 1420	N° 1	3313
1900 x 900 x 420; 1515	N° 1	3314

Randhöhe:

20



BetteOne Highline

L x B x T; Liegemaß

1800 x 800 x 420; 1420	N° 1	3313 CFXXH
1900 x 900 x 420; 1515	N° 1	3314 CFXXH

Schürzenhöhe

280



BetteOne Relax

L x B x T; Liegemaß

1800 x 800 x 450; 1080	N° 1	3323
1900 x 900 x 450; 1165	N° 1	3324
2000 x 900 x 450; 1285	N° 1	3325

Randhöhe:

20

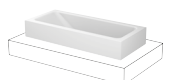

BetteOne Relax Highline

L x B x T; Liegemaß

1800 x 800 x 450; 1080	N° 1	3323 CFXXH
1900 x 900 x 450; 1165	N° 1	3324 CFXXH

Schürzenhöhe

280



BettePond

L x B x T; Liegemaß

1500 x 1500 x 450; 1235	N° 1	6045
-------------------------	------	------

Randhöhe:

8



BettePond Silhouette

L x B x T; Liegemaß

1500 x 1500 x 450; 1235	N° 1	6045 CFXXS
-------------------------	------	------------

Schürzenhöhe

575



BettePool Oval

L x B x T; Liegemaß

1640 x 960 x 450; 1215	N° 1	6050
------------------------	------	------

Randhöhe:

40



N° 1

BettePool I

L x B x T; Liegemaß

1610 x 1020 x 450; 1215	N° 1	6052
1610 x 1020 x 450; 1215	N° 2	6053

Randhöhe:

40



N° 2

Produktübersicht Badewannen



Nº 1



Nº 2

BettePool I Panel

L x B x T; Liegemaß

1610 x 1020 x 450; 1215 Nº 1

1610 x 1020 x 450; 1215 Nº 2

Schürzenhöhe

560

Artikel Nr.

6052 CERV

6053 CELV



Nº 1



Nº 2

BettePool II

L x B x T; Liegemaß

1640 x 960 x 450; 1215 Nº 1

1640 x 960 x 450; 1215 Nº 2

Randhöhe:

40

Artikel Nr.

6054

6055



Nº 1



Nº 2

BettePool II Panel Eckeinbau

L x B x T; Liegemaß

1640 x 960 x 450; 1215 Nº 1

1640 x 960 x 450; 1215 Nº 2

Schürzenhöhe

560

Artikel Nr.

6054 CERV

6055 CELV



Nº 1



Nº 2

BettePool III

L x B x T; Liegemaß

1600 x 1130 x 450; 1215 Nº 1

1600 x 1130 x 450; 1215 Nº 2

Randhöhe:

30

Artikel Nr.

6056

6057



Nº 1



Nº 2

BettePool III Panel Eckeinbau

L x B x T; Liegemaß

1600 x 1130 x 450; 1215 Nº 1

1600 x 1130 x 450; 1215 Nº 2

Schürzenhöhe

560

Artikel Nr.

6056 CCVV

6057 CCVV



BetteSelect

L x B x T; Liegemaß

1600 x 700 x 420; 1199

1700 x 700 x 420; 1299

1700 x 750 x 420; 1299

1800 x 800 x 420; 1399

Randhöhe:

30

Artikel Nr.

3410

3411

3412

3413



Nº 1



Nº 2

BetteSelect mit seitlichem Überlauf

L x B x T; Liegemaß

1600 x 700 x 420; 1199 Nº 1

1600 x 700 x 420; 1199 Nº 2

1700 x 700 x 420; 1299 Nº 1

1700 x 700 x 420; 1299 Nº 2

1700 x 750 x 420; 1299 Nº 1

1700 x 750 x 420; 1299 Nº 2

1800 x 800 x 420; 1399 Nº 1

1800 x 800 x 420; 1399 Nº 2

Randhöhe:

30

Artikel Nr.

3420

3430

3421

3431

3422

3432

3423

3433



BetteSet

L x B x T; Liegemaß

1500 x 750 x 380; 1195

1600 x 700 x 380; 1235

1600 x 750 x 380; 1250

1650 x 750 x 380; 1250

1700 x 750 x 380; 1350

1700 x 800 x 380; 1350

1800 x 800 x 380; 1435

Randhöhe:

30

Artikel Nr.

2560

3650

3660

3560

3060

3760

3860



BetteSetline

L x B x T; Liegemaß

1690 x 725 x 390; 1400

1700 x 700 x 390; 1400

Randhöhe:

30

Artikel Nr.

8890

8880



Nº 1



Nº 2

BetteSpa

L x B x T; Liegemaß

1700 x 1200 x 450; 1410 Nº 1

1700 x 1200 x 450; 1410 Nº 2

Randhöhe:

95

Artikel Nr.

6860

6861



Nº 1



Nº 2

BetteSpace S

L x B x T; Liegemaß

1700 x 750 x 420; 1340 Nº 1

1700 x 750 x 420; 1340 Nº 2

Randhöhe:

30

Artikel Nr.

1130

1140



Nº 1



Nº 2

BetteSpace M

L x B x T; Liegemaß

1700 x 900 x 420; 1346 Nº 1

1700 x 900 x 420; 1346 Nº 2

Randhöhe:

30

Artikel Nr.

1131

1141

Produktübersicht Badewannen



Nº 1

BetteSpace L

L x B x T; Liegemaß

1700 x 1300 x 420; 1341

1700 x 1300 x 420; 1341

Randhöhe:

30



Nº 2

Nº 1

Nº 2

Artikel Nr.

1132

1142



BetteStarlet

L x B x T; Liegemaß

1500 x 800 x 420; 1070

1570 x 700 x 420; 1170

1600 x 650 x 420; 1170

1600 x 700 x 420; 1170

1650 x 700 x 420; 1170

1700 x 700 x 420; 1270

1700 x 750 x 420; 1270

1750 x 800 x 420; 1270

Randhöhe:

30

Artikel Nr.

1210

2590

2540

1220

1230

1730

1380

1450



BetteStarlet

L x B x T; Liegemaß

1800 x 750 x 420; 1370

1800 x 800 x 420; 1370

1850 x 850 x 420; 1370

1900 x 900 x 420; 1465

Randhöhe:

30

Artikel Nr.

1430

1630

1631

1830



BetteStarlet Spirit

L x B x T; Liegemaß

1700 x 750 x 420; 1270

1800 x 800 x 420; 1370

Randhöhe:

8

Artikel Nr.

1384

1634



BetteStarlet I

L x B x T; Liegemaß

1650 x 750 x 420; 1170

1750 x 800 x 420; 1270

1850 x 850 x 420; 1370

Randhöhe:

30

Artikel Nr.

8300

8310

8320



BetteStarlet I Silhouette

L x B x T; Liegemaß

1650 x 750 x 420; 1170

1750 x 800 x 420; 1270

1850 x 850 x 420; 1370

1950 x 950 x 420; 1470

Schürzenhöhe

575

Artikel Nr.

8300 CWVVK

8310 CWVVK

8320 CWVVK

8325 CWVVK



BetteStarlet II

L x B x T; Liegemaß

1650 x 750 x 420; 1170

1750 x 800 x 420; 1270

1850 x 850 x 420; 1370

Randhöhe:

30

Artikel Nr.

8330

8340

8350



BetteStarlet III

L x B x T; Liegemaß

1810 x 750 x 420; 1170

1920 x 800 x 420; 1270

2030 x 850 x 420; 1370

Randhöhe:

30

Artikel Nr.

8360

8370

8380



BetteStarlet IV

L x B x T; Liegemaß

1650 x 750 x 420; 1170

1750 x 800 x 420; 1270

1850 x 850 x 420; 1370

Randhöhe:

30

Artikel Nr.

6650

6660

6670



BetteStarlet IV Silhouette

L x B x T; Liegemaß

1650 x 750 x 420; 1170

1750 x 800 x 420; 1270

1850 x 850 x 420; 1370

1950 x 950 x 420; 1470

Schürzenhöhe

575

Artikel Nr.

6650 CERVK

6660 CERVK

6670 CERVK

6677 CERVK



BetteStarlet V

L x B x T; Liegemaß

1650 x 750 x 420; 1170

1750 x 800 x 420; 1270

1850 x 850 x 420; 1370

Randhöhe:

30

Artikel Nr.

6680

6690

6700



BetteStarlet V Silhouette

L x B x T; Liegemaß

1650 x 750 x 420; 1170

1750 x 800 x 420; 1270

1850 x 850 x 420; 1370

1950 x 950 x 420; 1470

Schürzenhöhe

575

Artikel Nr.

6680 CELVK

6690 CELVK

6700 CELVK

6720 CELVK

Produktübersicht Badewannen



BetteStarlet Flair Oval

L x B x T; Liegemaß
 1580 x 680 x 420; 1170
 1680 x 730 x 420; 1270
 1780 x 780 x 420; 1370
 1880 x 880 x 420; 1465
 Randhöhe:
 30

Artikel Nr.
 8772
 8773
 8774
 8775



BetteStarlet Octa

L x B x T; Liegemaß
 1600 x 700 x 420; 1170
 1700 x 750 x 420; 1270
 1800 x 800 x 420; 1370
 Randhöhe:
 50

Artikel Nr.
 2330
 2350
 2370



BetteStarlet Oval

L x B x T; Liegemaß
 1500 x 800 x 420; 1070
 1650 x 750 x 420; 1170
 1750 x 800 x 420; 1270
 1850 x 850 x 420; 1370
 1950 x 950 x 420; 1465
 Randhöhe:
 30

Artikel Nr.
 2700
 2720
 2680
 2740
 2745



BetteStarlet Oval Silhouette

L x B x T; Liegemaß
 1500 x 800 x 420; 1070
 1650 x 750 x 420; 1170
 1750 x 800 x 420; 1270
 1850 x 850 x 420; 1370
 1950 x 950 x 420; 1470
 Schürzenhöhe
 575

Artikel Nr.
 2700 CFXXK
 2720 CFXXK
 2680 CFXXK
 2740 CFXXK
 2745 CFXXK



BetteStarlet Sechseck

L x B x T; Liegemaß
 1880 x 700 x 420; 1170
 2000 x 750 x 420; 1270
 2100 x 800 x 420; 1370
 Randhöhe:
 50

Artikel Nr.
 2040
 2060
 2080



BetteStufenwanne

L x B x T
 1050 x 650 x 420
 1180 x 730 x 420
 Randhöhe:
 30

Artikel Nr.
 1050
 1060



LaBette

L x B x T; Liegemaß
 1080 x 730 x 380; 865
 1180 x 730 x 380; 945
 1200 x 700 x 390; 920
 1240 x 700 x 420; 925
 1300 x 700 x 390; 995
 Randhöhe:
 30

Artikel Nr.
 1080
 1180
 1200
 1240
 1300

Alle Angaben in mm

Produktübersicht Duschflächen



BetteFloor

L x B	Artikel Nr.
800 x 800	5831
900 x 700	5711
900 x 750	5841
900 x 800	8751
900 x 900	5931
1000 x 700	5881
1000 x 750	1651
1000 x 800	5491
1000 x 900	1661
1000 x 1000	5941
1100 x 750	8732
1100 x 800	8731
1100 x 900	8631
1100 x 1000	8735
1200 x 700	1672
1200 x 750	1671
1200 x 800	1681
1200 x 900	1261
1200 x 1000	8661
1200 x 1200	8721
1300 x 750	5797
1300 x 800	5793
1300 x 900	5791
1300 x 1000	5794
1400 x 700	5803
1400 x 750	5802
1400 x 800	5801
1400 x 900	5836
1400 x 1000	5851
1500 x 700	5938
1500 x 750	5939
1500 x 800	5937
1500 x 900	5936
1500 x 1000	5946
1600 x 700	5948
1600 x 750	5949
1600 x 800	5957
1600 x 900	5966
1600 x 1000	5969
1700 x 750	5994
1700 x 800	5989
1700 x 900	5991
1700 x 1000	5817
1800 x 800	5981
1800 x 900	5988
1800 x 1000	5818



BetteFloor Side

L x B	Artikel Nr.
900 x 900	3381
1000 x 800	3388
1000 x 900	3385
1000 x 1000	3382
1100 x 800	3374
1100 x 900	3396
1200 x 800	3387
1200 x 900	3380
1200 x 1000	3383
1200 x 1200	3391
1300 x 900	3398
1300 x 1000	3399
1400 x 800	3379
1400 x 900	3384
1400 x 1000	3386
1400 x 1200	3394
1500 x 900	3393
1500 x 1000	3389
1500 x 1200	3395
1600 x 800	3375
1600 x 900	3390
1600 x 1000	3397
1600 x 1200	3392
1700 x 900	3376
1800 x 900	3377
1800 x 1000	3378



BetteFloor mit Minimum-Wannenträger

L x B	Artikel Nr.
800 x 800	5831 T1
900 x 700	5711 T1
900 x 750	5841 T1
900 x 800	8751 T1
900 x 900	5931 T1
1000 x 700	5881 T1
1000 x 750	1651 T1
1000 x 800	5491 T1
1000 x 900	1661 T1
1000 x 1000	5941 T1
1100 x 750	8732 T1
1100 x 800	8731 T1
1100 x 900	8631 T1
1100 x 1000	8735 T1
1200 x 700	1672 T1
1200 x 750	1671 T1
1200 x 800	1681 T1
1200 x 900	1261 T1
1200 x 1000	8661 T1
1200 x 1200	8721 T1
1300 x 750	5797 T1
1300 x 800	5793 T1
1300 x 900	5791 T1
1300 x 1000	5794 T1
1400 x 700	5803 T1
1400 x 750	5802 T1
1400 x 800	5801 T1
1400 x 900	5836 T1
1400 x 1000	5851 T1
1500 x 700	5938 T1
1500 x 750	5939 T1
1500 x 800	5937 T1
1500 x 900	5936 T1
1500 x 1000	5946 T1
1600 x 700	5948 T1
1600 x 750	5949 T1
1600 x 800	5957 T1
1600 x 900	5966 T1
1600 x 1000	5969 T1
1700 x 750	5994 T1
1700 x 800	5989 T1
1700 x 900	5991 T1
1700 x 1000	5817 T1
1800 x 800	5981 T1
1800 x 900	5988 T1
1800 x 1000	5818 T1

Produktübersicht Duschflächen



BetteFloor Side mit Minimum-Wannenträger

L x B	Artikel Nr.
900 x 900	3381 T1
1000 x 800	3388 T1
1000 x 900	3385 T1
1000 x 1000	3382 T1
1100 x 800	3374 T1
1100 x 900	3396 T1
1200 x 800	3387 T1
1200 x 900	3380 T1
1200 x 1000	3383 T1
1200 x 1200	3391 T1
1300 x 900	3398 T1
1300 x 1000	3399 T1
1400 x 800	3379 T1
1400 x 900	3384 T1
1400 x 1000	3386 T1
1400 x 1200	3394 T1
1500 x 900	3393 T1
1500 x 1000	3389 T1
1500 x 1200	3395 T1
1600 x 800	3375 T1
1600 x 900	3390 T1
1600 x 1000	3397 T1
1600 x 1200	3392 T1
1700 x 900	3376 T1
1800 x 900	3377 T1
1800 x 1000	3378 T1

BetteFloor Caro

L x B	Artikel Nr.
900 x 900	7191
1000 x 1000	7211

BetteFloor Corner

L x B	Artikel Nr.
800 x 1000	6731
900 x 900	5421
1000 x 800	6751
1000 x 1000	5451

Produktübersicht Duschwannen



BetteUltra

L x B x T	Artikel Nr.
700 x 700 x 25	5719
750 x 750 x 25	5529
800 x 700 x 25	5679
800 x 750 x 25	5669
800 x 800 x 25	5830
850 x 850 x 25	1589
900 x 600 x 25	8600
900 x 700 x 25	5709
900 x 750 x 25	5840
900 x 800 x 25	8750
900 x 850 x 25	1559
900 x 900 x 25	5930



BetteUltra

L x B x T	Artikel Nr.
1000 x 700 x 25	5879
1000 x 750 x 25	1650
1000 x 800 x 25	5490
1000 x 900 x 25	1660
1000 x 1000 x 25	5940



BetteUltra

L x B x T	Artikel Nr.
1050 x 750 x 35	8710
1100 x 700 x 35	8725
1100 x 750 x 35	8727
1100 x 800 x 35	8729
1100 x 900 x 35	8630
1100 x 1000 x 35	8737
1100 x 1100 x 35	8743
1200 x 700 x 35	5979
1200 x 750 x 35	1670
1200 x 800 x 35	1680
1200 x 900 x 35	1260
1200 x 1000 x 35	8660
1200 x 1100 x 35	8664
1200 x 1200 x 35	8720



BetteUltra

L x B x T	Artikel Nr.
1300 x 800 x 35	5786
1300 x 900 x 35	5795
1300 x 1000 x 35	5788
1300 x 1300 x 35	5826
1400 x 700 x 35	5824
1400 x 750 x 35	5814
1400 x 800 x 35	5804
1400 x 900 x 35	5834
1400 x 1000 x 35	5838
1400 x 1400 x 35	5828



BetteUltra

L x B x T:	Artikel Nr.:
1500 x 700 x 35	5914
1500 x 750 x 35	5924
1500 x 800 x 35	5932
1500 x 900 x 35	5934
1500 x 1000 x 35	5944
1500 x 1500 x 35	5984



BetteUltra

L x B x T	Artikel Nr.
1600 x 700 x 35	5951
1600 x 750 x 35	5953
1600 x 800 x 35	5955
1600 x 900 x 35	5961
1600 x 1000 x 35	5967
1700 x 700 x 35	5992
1700 x 750 x 35	5996
1700 x 800 x 35	5971
1700 x 900 x 35	5998
1700 x 1000 x 35	5806
1800 x 800 x 35	5986
1800 x 900 x 35	5982
1800 x 1000 x 35	5808



BetteUltra mit Minimum-Wannenträger

L x B x T	Artikel Nr.
700 x 700 x 25	5719 T1
750 x 750 x 25	5529 T1
800 x 700 x 25	5679 T1
800 x 750 x 25	5669 T1
800 x 800 x 25	5830 T1
850 x 850 x 25	1589 T1
900 x 600 x 25	8600 T1
900 x 700 x 25	5709 T1
900 x 750 x 25	5840 T1
900 x 800 x 25	8750 T1
900 x 850 x 25	1559 T1
900 x 900 x 25	5930 T1



BetteUltra mit Minimum-Wannenträger

L x B x T	Artikel Nr.
1000 x 700 x 25	5879 T1
1000 x 750 x 25	1650 T1
1000 x 800 x 25	5490 T1
1000 x 900 x 25	1660 T1
1000 x 1000 x 25	5940 T1



BetteUltra mit Minimum-Wannenträger

L x B x T	Artikel Nr.
1050 x 750 x 35	8710 T1
1100 x 700 x 35	8725 T1
1100 x 750 x 35	8727 T1
1100 x 800 x 35	8729 T1
1100 x 900 x 35	8630 T1
1100 x 1000 x 35	8737 T1
1100 x 1100 x 35	8743 T1
1200 x 700 x 35	5979 T1
1200 x 750 x 35	1670 T1
1200 x 800 x 35	1680 T1
1200 x 900 x 35	1260 T1
1200 x 1000 x 35	8660 T1
1200 x 1100 x 35	8664 T1
1200 x 1200 x 35	8720 T1

Produktübersicht Duschwannen



BetteUltra mit Minimum-Wannenträger

L x B x T	Artikel Nr.
1300 x 800 x 35	5786 T1
1300 x 900 x 35	5795 T1
1300 x 1000 x 35	5788 T1
1300 x 1300 x 35	5826 T1
1400 x 700 x 35	5824 T1
1400 x 750 x 35	5814 T1
1400 x 800 x 35	5804 T1
1400 x 900 x 35	5834 T1
1400 x 1000 x 35	5838 T1
1400 x 1400 x 35	5828 T1



BetteUltra mit Minimum-Wannenträger

L x B x T	Artikel Nr.
1500 x 700 x 35	5914 T1
1500 x 750 x 35	5924 T1
1500 x 800 x 35	5932 T1
1500 x 900 x 35	5934 T1
1500 x 1000 x 35	5944 T1
1500 x 1500 x 35	5984 T1



BetteUltra mit Minimum-Wannenträger

L x B x T	Artikel Nr.
1700 x 700 x 35	5992 T1
1700 x 750 x 35	5996 T1
1700 x 800 x 35	5971 T1
1700 x 900 x 35	5998 T1
1700 x 1000 x 35	5806 T1
1800 x 800 x 35	5986 T1
1800 x 900 x 35	5982 T1
1800 x 1000 x 35	5808 T1



BetteSupra

L x B x T	Artikel Nr.
700 x 700 x 65	5720
750 x 700 x 65	5360
750 x 750 x 65	5530
800 x 700 x 65	5680
800 x 750 x 65	5670
800 x 800 x 65	5820
850 x 700 x 65	5780
850 x 750 x 65	1570
850 x 850 x 65	1590
900 x 600 x 65	8610
900 x 700 x 65	5710
900 x 750 x 65	5770
900 x 800 x 65	5970
900 x 850 x 65	1560
900 x 900 x 65	5920



BetteSupra

L x B x T	Artikel Nr.
1000 x 700 x 65	5880
1000 x 750 x 65	5550
1000 x 800 x 65	5520
1000 x 900 x 65	5380
1000 x 1000 x 65	5620
1050 x 750 x 65	8690
1100 x 700 x 65	8726
1100 x 750 x 65	8728
1100 x 800 x 65	8730
1100 x 900 x 65	8640
1100 x 1000 x 65	8738
1100 x 1100 x 65	8744



BetteSupra

L x B x T	Artikel Nr.
1200 x 700 x 65	5980
1200 x 750 x 65	5570
1200 x 800 x 65	5870
1200 x 900 x 65	1690
1200 x 1000 x 65	8670
1200 x 1100 x 65	8665
1200 x 1200 x 65	5630
1300 x 800 x 65	5787
1300 x 900 x 65	5796
1300 x 1000 x 65	5789
1300 x 1300 x 65	5827



BetteSupra

L x B x T	Artikel Nr.
1400 x 700 x 65	5825
1400 x 750 x 65	5815
1400 x 800 x 65	5805
1400 x 900 x 65	5835
1400 x 1000 x 65	5839
1400 x 1400 x 65	5829
1500 x 700 x 65	5915
1500 x 750 x 65	5925
1500 x 800 x 65	5933
1500 x 900 x 65	5935
1500 x 1000 x 65	5945
1500 x 1500 x 65	5985



BetteSupra

L x B x T	Artikel Nr.
1600 x 700 x 65	5952
1600 x 750 x 65	5954
1600 x 800 x 65	5956
1600 x 900 x 65	5962
1600 x 1000 x 65	5968
1700 x 700 x 65	5993
1700 x 750 x 65	5997
1700 x 800 x 65	5972
1700 x 900 x 65	5999
1700 x 1000 x 65	5807
1800 x 800 x 65	5987
1800 x 900 x 65	5983
1800 x 1000 x 65	5809



BetteQuinta

L x B x T	Artikel Nr.
700 x 700 x 150	5700
750 x 700 x 150	5370
750 x 750 x 150	5540
800 x 700 x 150	5690
800 x 750 x 150	5650
800 x 800 x 150	5800
850 x 700 x 150	5790
850 x 750 x 150	1910
850 x 850 x 150	1920
900 x 600 x 150	8620
900 x 700 x 150	5730
900 x 750 x 150	5750
900 x 800 x 150	5950
900 x 850 x 150	1900
900 x 900 x 150	5900

Produktübersicht Duschwannen



BetteQuinta

L × B × T	Artikel Nr.
1000 × 700 × 150	5890
1000 × 750 × 150	5560
1000 × 800 × 150	5500
1000 × 900 × 150	5390
1000 × 1000 × 150	5600
1050 × 750 × 150	8700
1100 × 800 × 150	8740
1100 × 900 × 150	8650



BetteQuinta

L × B × T	Artikel Nr.
1200 × 700 × 150	5990
1200 × 750 × 150	5580
1200 × 800 × 150	5850
1200 × 900 × 150	1290
1200 × 1000 × 150	8680
1200 × 1200 × 150	5640



≤ 900mm

BetteDelta

L × B × T	Artikel Nr.
800 × 750 × 280	5660
800 × 800 × 280	5810
900 × 700 × 280	5740
900 × 750 × 280	5760
900 × 800 × 280	5960
900 × 900 × 280	5910
1000 × 800 × 280	5510
1000 × 1000 × 280	5610
1200 × 800 × 280	5860



≥ 1000mm



BetteCaro 35 mm, gleichschenkl.

L × B × T	Artikel Nr.
800 × 800 × 35	5319
900 × 900 × 35	7189
1000 × 1000 × 35	7219



BetteCaro 35 mm, ungleichschenkl.

L × B × T	Artikel Nr.
750 × 900 × 35	8019
800 × 900 × 35	6704
900 × 750 × 35	8059
900 × 800 × 35	6710



BetteCaro 65 mm, gleichschenkl.

L × B × T	Artikel Nr.
800 × 800 × 65	5320
900 × 900 × 65	7190
1000 × 1000 × 65	7220



BetteCaro 65 mm, ungleichschenkl.

L × B × T	Artikel Nr.
750 × 900 × 65	8020
800 × 900 × 65	6705
900 × 750 × 65	8060
900 × 800 × 65	6711



BetteCorner 35 mm, gleichschenkl.

L × B × T	Artikel Nr.
800 × 800 × 35	5399
900 × 900 × 35	5429
1000 × 1000 × 35	5459
1200 × 1200 × 35	5467



BetteCorner 35 mm, ungleichschenkl.

L × B × T	Artikel Nr.
750 × 900 × 35	8119
800 × 900 × 35	5401
800 × 1000 × 35	6737
800 × 1200 × 35	5431
900 × 750 × 35	8159
900 × 800 × 35	5404
900 × 1000 × 35	5461
900 × 1200 × 35	5471



BetteCorner 35 mm, ungleichschenkl.

L × B × T	Artikel Nr.
1000 × 800 × 35	6743
1000 × 900 × 35	5464
1200 × 800 × 35	5434
1200 × 900 × 35	5475



BetteCorner 65 mm, gleichschenkl.

L × B × T	Artikel Nr.
800 × 800 × 65	5400
900 × 900 × 65	5430
1000 × 1000 × 65	5460
1200 × 1200 × 65	5468



BetteCorner 65 mm, ungleichschenkl.

L × B × T	Artikel Nr.
750 × 900 × 65	8120
800 × 900 × 65	5402
800 × 1000 × 65	6738
800 × 1200 × 65	5432
900 × 750 × 65	8160
900 × 800 × 65	5405
900 × 1000 × 65	5462
900 × 1200 × 65	5472
1000 × 800 × 65	6744
1000 × 900 × 65	5465
1200 × 800 × 65	5435
1200 × 900 × 65	5476

Produktübersicht Waschtische



BetteAqua Einbau

L x B; Muldentiefe
 600 x 495; 80
 600 x 495; 80
 800 x 495; 80
 800 x 495; 80
 1400 x 495; 80
 1400 x 495; 80
 1400 x 495; 80
 Randhöhe:
 8

Artikel Nr.
 A050
 A050 HLW1
 A048
 A048 HLW1
 A046
 A046 HLW1
 A046 HLW2



BetteAqua Wand

L x B; Muldentiefe
 600 x 495; 80
 600 x 495; 80
 800 x 495; 80
 800 x 495; 80
 1400 x 495; 80
 1400 x 495; 80
 1400 x 495; 80
 Höhe:
 125

Artikel Nr.
 A056
 A056 HLW1
 A054
 A054 HLW1
 A052
 A052 HLW1
 A052 HLW2



BetteArt Aufsatz

L x B x H; Muldentiefe
 300 x 400 x 90; 80
 600 x 400 x 110; 100
 800 x 400 x 110; 100

Artikel Nr.
 A180
 A181
 A182



BetteArt Monolith

L x B; Muldentiefe
 600 x 400; 100
 Höhe:
 900

Artikel Nr.
 A183



BetteComodo Einbau

L x B; Muldentiefe
 600 x 495; 120
 600 x 495; 120
 800 x 495; 120
 800 x 495 x 120
 Randhöhe:
 8

Artikel Nr.
 A200
 A200 HLW1
 A201
 A201 HLW1



BetteComodo Unterbau

L x B; Muldentiefe
 574 x 380; 120
 774 x 380; 120

Artikel Nr.
 A217
 A218



Comodo Unterbau mit Überlauf

L x B; Muldentiefe
 574 x 380; 120
 774 x 380; 120

Artikel Nr.
 A217 mUel
 A218 mUel



BetteComodo Wand

L x B; Muldentiefe
 600 x 495; 120
 600 x 495; 120
 800 x 495; 120
 800 x 495; 120
 Höhe:
 140

Artikel Nr.
 A210
 A210 HLW1
 A211
 A211 HLW1



BetteCraft Schale

L x B; Muldentiefe
 350 x 350; 120
 450 x 450; 120
 Höhe:
 120

Artikel Nr.
 A240
 A241



BetteLoft Einbau

L x B; Muldentiefe
 800 x 495; 100
 800 x 495; 100
 Randhöhe:
 8

Artikel Nr.
 A230
 A230 HLW1



BetteLoft Ornament Wand, 1-reihig

L x B x H; Muldentiefe
 825 x 525 x 125; 100
 825 x 525 x 420; 100

Artikel Nr.
 A230 SWV1A
 A230 SWV1A,HLW1



BetteLoft Ornament Wand 4-reihig

L x B x H; Muldentiefe
 815 x 510 x 420; 100
 815 x 510 x 420; 100

Artikel Nr.
 A230 SWV4A
 A230 SWV4A,HLW1

Produktübersicht Waschtische



BetteLoft Unterbau

L x B; Muldentiefe
740 x 386; 100

Artikel Nr.
A231



Loft Unterbau mit Überlauf

L x B; Muldentiefe
740 x 386; 100

Artikel Nr.
A231 mUel



BetteLux Einbau

L x B; Muldentiefe
600 x 495; 120
600 x 495; 120
800 x 495; 120
800 x 495; 120
Randhöhe:
8

Artikel Nr.
A160
A160 HLW1
A161
A161 HLW1



BetteLux Oval Couture

L x B; Muldentiefe
500 x 500; 100
500 x 500; 100
Höhe:
908

Artikel Nr.
A220 TX
A220 HLW1, TX



BetteLux Oval Einbau

L x B; Muldentiefe
500 x 500; 100
500 x 500; 100
Randhöhe:
8

Artikel Nr.
A220
A220 HLW1



BetteLux Shape

L x B; Muldentiefe
600 x 495; 120
600 x 495; 120
800 x 495; 120
800 x 495; 120
1000 x 495; 120
1000 x 495; 120
Höhe:
899

Artikel Nr.
A170
A170 HLW1
A171
A171 HLW1
A172
A172 HLW1



BetteLux Wand

L x B; Muldentiefe
600 x 495; 120
600 x 495; 120
800 x 495; 120
800 x 495; 120
Höhe:
140

Artikel Nr.
A166
A166 HLW1
A167
A167 HLW1



BetteOne Einbau

L x B; Muldentiefe
530 x 530; 130
530 x 530; 130
700 x 530; 130
700 x 530; 130
900 x 530; 130
900 x 530; 130
Randhöhe:
8

Artikel Nr.
A126
A126 HLW1
A127
A127 HLW1
A128
A128 HLW1



BetteOne Unterbau

L x B; Muldentiefe
434 x 416; 130
587 x 408; 130
767 x 400; 130

Artikel Nr.
A135
A136
A137



BetteOne Wand

L x B; Muldentiefe
530 x 530; 130
530 x 530; 130
700 x 530; 130
700 x 530; 130
900 x 530; 130
900 x 530; 130
Höhe:
140

Artikel Nr.
A131
A131 HLW1
A132
A132 HLW1
A133
A133 HLW1



BetteOne Wand Doppelwaschtisch

L x B; Muldentiefe
1400 x 530; 130
1400 x 530; 130
Höhe:
140

Artikel Nr.
A142
A142 HLW2

Impressum und rechtliche Hinweise



Gesamtherstellung:

Bösmann Medien und Druck, Detmold

Copyright:

Alle Bild- und Markenrechte vorbehalten.
Programm- und technische Änderungen sowie
Irrtum vorbehalten. Aus drucktechnischen
Gründen können sich bei einzelnen Abbildungen
Farbabweichungen ergeben.

Bette GmbH & Co. KG
Heinrich-Bette-Straße 1
33129 Delbrück
Deutschland
T +49 5250 511-0
F +49 5250 511-130
info@bette.de

Technischer Service
T +49 5250 511-111
service@bette.de

www.my-bette.com