

---

# Dekton® für Fassaden

 **DEKTON®**  
designed by COSENTINO







# Inhaltsverzeichnis

## Unternehmen

04

Cosentino®

06

Ein Ort für Profis, von Profis gestaltet

08

Cosentino, auf dem Weg zu einer echten Kreislaufwirtschaft

10

Ein neuer digitaler Bereich für Profis auf pro.cosentino.com

12

Globales Konzept für Oberflächen

## Dekton®

16

Die beste Oberfläche für Ihre Projekte

17

Vorteile von Dekton®

17

Anwendungen

18

Warum Sie Dekton® für Ihre Fassade verwenden sollten

20

Personalisierte architektonische Oberflächen

22

Farben und Trends

## Fassadensysteme

### Mechanische Befestigung:

26

DKT1-System

30

DKT2-System

34

DKT3-System

38

DKT4-System

### Gemischte Befestigung:

42

DKM-System

### Chemische Befestigung:

46

DKC-System

50

DKB-System

51

DKS-System

52

Typen von Eckausbildungen

## Referenzen

54

Gunni & Trentino Flagship Store. Madrid, Spanien

56

ToHa von Ron Arad und Avner Yashar. Tel Aviv, Israel

62

Cap Ferrat von Juan Carlos Di Filippo. Rio de Janeiro, Brasilien

68

Armonk Professional Center. New York City, USA

70

Rafa Nadal Academy von Movistar. Manacor, Mallorca, Spanien

72

Cajamar Gebäude. Almería, Spanien

74

Porsche Design Boutique. Illinois, USA

76

Skallan Privatvilla. Schweden

78

Schaffhauserstraße. Zürich, Schweiz

80

MK8 - Kap West. München, Deutschland

82

Valdebas 127. Madrid, Spanien

## Anhänge

84

Zertifizierungen

85

Technische Merkmale

88

Farbmenü

92

Weltweite Präsenz

An aerial night view of a city, likely Los Angeles, showing a wide highway with traffic and city lights. In the foreground, a large, illuminated sign on a rooftop reads "COSENTINO SURFACES". The sign is white with a black outline and is mounted on a metal structure. The background shows a dense urban landscape with various buildings and streetlights.

# COSENTINO SURFACES

VSA



## COSENTINO®

Die Cosentino Gruppe ist ein Familienunternehmen aus Spanien, das weltweit tätig ist, und hochwertige und innovative Oberflächen für die Welt des Designs und der Architektur herstellt und vertreibt.

Die Cosentino Gruppe vertreibt ihre Produkte und Marken derzeit in über 80 Ländern und verwaltet direkt von der Zentrale in Almería (Spanien) aus die eigenen Niederlassungen in mehr als 20 dieser Länder.

Das multinationale Unternehmen verfügt über sieben Produktionsstätten (sechs in Almería, Spanien und eine in Brasilien); 15 Fertigungswerke für Arbeitsflächen in Küchen und Bädern sowie für Fassaden (14 in den USA und eines in Almería); ein intelligentes Logistikzentrum in Spanien, zwei Vertriebszentren in den USA und mehr als 90 Cosentino Center weltweit. 90 % des konsolidierten Unternehmensumsatzes werden in internationalen Märkten erwirtschaftet.



## COSENTINO CITY

LOS ANGELES / MANHATTAN / MIAMI / SAN FRANCISCO / MONTREAL / TORONTO /  
BARCELONA / MADRID / LONDON / MAILAND / SINGAPUR / SYDNEY / DUBAI

**Ein Ort für Profis,  
von Profis gestaltet**



Cosentino Center bieten der Architektur- und Design-Community ein interaktives Cosentino-Erlebnis: die Möglichkeit, sich inspirieren zu lassen und die breite Produktpalette aus nächster Nähe zu sehen, anzufassen und kennen zu lernen.





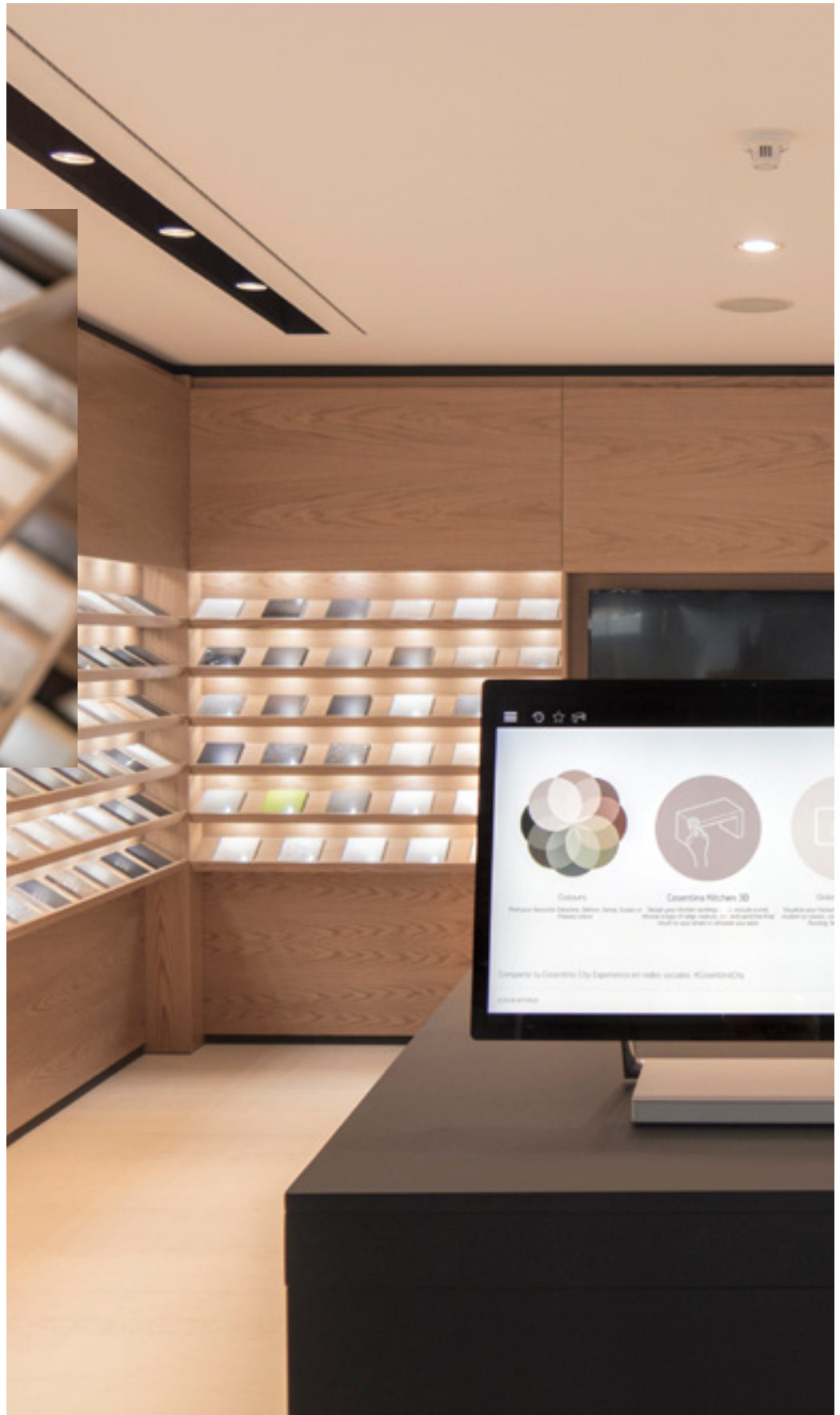



Der Showroom ist mit einem Arbeitsbereich, WLAN und Kühlschränken ausgestattet, alles in einer einladenden Atmosphäre.

Es ist ein Ort, an dem diejenigen, die unsere Marken vertreten, sich mit Kunden treffen können oder einfach nur Inspiration für ihre nächsten Projekte finden.

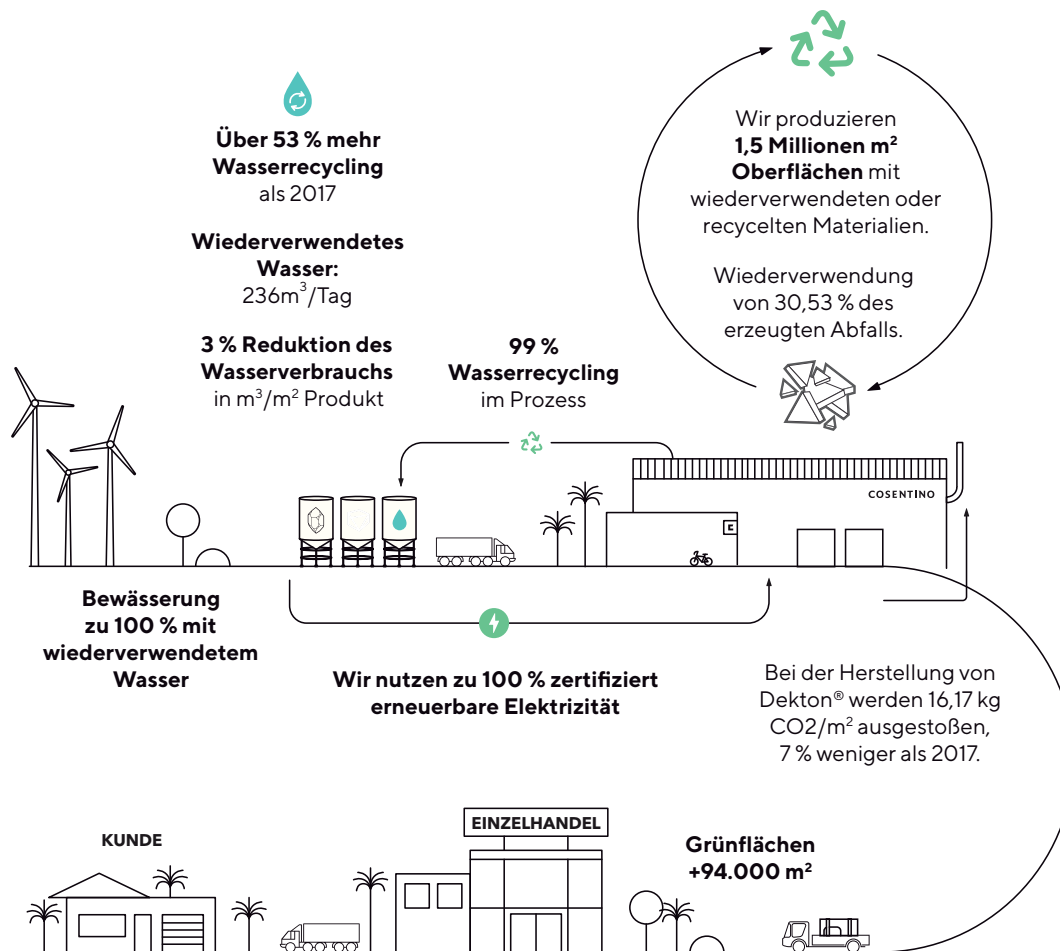
# Cosentino, auf dem Weg zu einer echten Kreislaufwirtschaft



 Verlängerung der Umweltmanagementnorm **ISO 14001:2015**

 Wir bieten nachhaltige Produkte mit bis zu **25 Jahren Garantie**

 **Mobilitätspolitik**  
2018 haben wir das Äquivalent von 230 Tonnen CO<sub>2</sub>-Emissionen vermieden

 **Wir haben unsere Umweltdeklaration (EPD) für Silestone® erlangt**

 **Verträge mit Speditionen**  
2018 haben wir das Äquivalent von 625 Tonnen CO<sub>2</sub>-Emissionen vermieden

Die genannten Daten beziehen sich auf Aktivitäten im Cantoria Industrial Park (Almería, Spanien) im Jahre 2018

## Wassermanagement

**Wasser ist eine begrenzte Ressource. Aus diesem Grund haben wir bei der Herstellung von Dekton® die folgenden Maßnahmen ergriffen:**

- Vier Tanks, die an unterschiedlichen Stellen im Werk aufgestellt wurden, ermöglichen das Sammeln von sauberem Wasser und dessen Wiederverwendung im Produktionsprozess.
- Es handelt sich um ein System zur Wassergewinnung durch Umkehrosmose-technik.
- Das Wasserversorgungs- und Klärsystem ermöglicht die Aufbereitung und Einsparung von Prozesswasser.

## Luftqualität

Luftreinhaltung ist von entscheidender Bedeutung – nicht nur für die Umwelt, sondern direkt für unsere Gesundheit. Zu den Maßnahmen, die bei der Herstellung von Dekton® ergriffen wurden, zählen u. a.:

- Hermetische Transportsysteme für mikronisierte Rohstoffe vom LKW bis zur Mühle.
- Integrierte Transportsysteme, mit denen potenzielle Emissionen auf dem Weg vom Entstehungsort der farbigen Rohstoffe (Zerstäuber) bis zur Lagerstätte (24 hermetische Silos) minimiert werden.
- Zentralisierte Systeme für die Sammlung und Reinigung von Staub mithilfe von siebenfach-Filtern, die an unterschiedlichen Stellen im Werk verteilt sind.
- Anlage zur Absaugung, Behandlung und Rückgewinnung der Rauchgase an den Öfen.
- MDR- und SPR-Systeme für die Rückgewinnung von Wärme an den Öfen.

## Nachhaltiges Modell

Umweltfreundliche Mobilität spielt eine zentrale Rolle in der Nachhaltigkeitspolitik von Cosentino.

Deshalb wurden im neuen Industriepark für die Produktion von Dekton® mehr als zwei Kilometer Radweg angelegt und Fahrräder für die Mitarbeiter angeschafft.

Darüber hinaus fördern wir auch die Nutzung von Elektrofahrzeugen, um für die Mobilität von Personen und Gütern im Industriepark zu sorgen.

## Wiederverwertung von Abfällen

Für die Rückgewinnung von Reststoffen, die während des Produktionsprozesses anfallen, wurden folgende Anlagen installiert:

- Verschiedene Anlagen zur Wiederverwendung von Rohmaterialabfällen vor dem Wärmebehandlungsprozess.
- Ein System zur Staubrückgewinnung an mehreren Emissions-Auffangstellen.
- Reinigungsmaschinen (Fege- und Wischanlagen) mit Wasserrecycling.

## Energieeffizienz

Neben den zuvor erwähnten Einsparmethoden, (wie z.B. die Wärmerückgewinnung aus Ofenabgasen) wurden weitere Effizienzinitiativen geplant. Für die Beleuchtung der äußeren Verkehrswege wurde eine LED-Beleuchtung mit Zeitsteuerung installiert, die sich am Verkehrsaufkommen orientiert. Um die Innenbereiche der Werkshallen zu beleuchten haben wir den natürlichen Lichteinfall durch Dachfenster optimiert.

## Grünflächen

Rund um den neuen Industriepark wurden mehr als 25.000 m<sup>2</sup> Grünflächen angelegt. Mehr als 200 Bäume und einheimische Arten wurden gepflanzt, die an die trockenen Bedingungen der Umgebung gut angepasst sind.

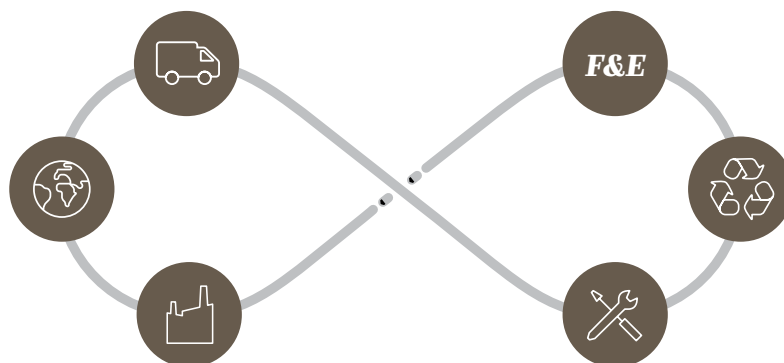

## Ein neuer digitaler Bereich für Profis auf [pro.cosentino.com](http://pro.cosentino.com)

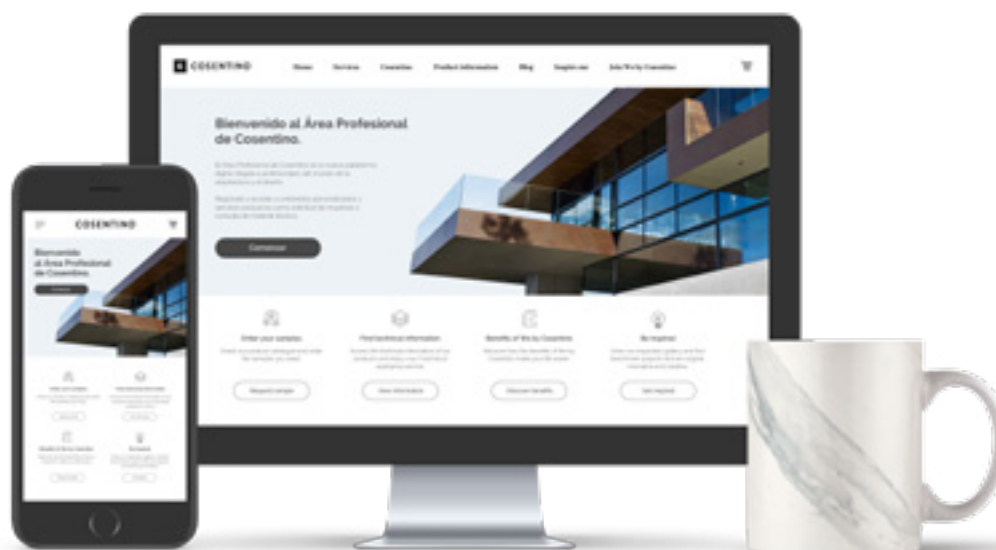

### Enorme Vorteile mit einem Mausklick

Fordern Sie **Muster an**, wo und wann immer Sie wollen, **völlig kostenlos**.

Nutzen Sie unsere gesamte **Bibliothek mit Katalogen online**.

**Aktuelle Neuigkeiten** zu Design und Architektur finden Sie in unserem **Trends-Blog**.

Erfahren Sie mehr über die **Projekte anderer Profis**, die unsere Produkte nutzen.

**Teilen Sie Ihre Projekte** mit anderen Profis.

Laden Sie alle **technischen Informationen** herunter, die Sie für Ihr Projekt benötigen.

Fordern Sie **direkt Ausstellungsmaterial für Ihren Showroom an**.

Wenn Sie Ihre Projekte registrieren, können um Sie **Actios Punkte erhalten, um sie** gegen eine Vielzahl von Produkten und Services einzulösen.

Fordern Sie **Vertriebsunterstützung online an**.



leading the  
future together.



Wir freuen uns, Ihnen „**Cosentino We**“ vorstellen zu dürfen. Diese innovative Plattform, verfolgt das Ziel, Spezialisten für Architektur und Design weltweit zu vernetzen.

„**Cosentino We**“ bietet Anwendern eine große Zahl an Tools und besonderen Vorteilen sowie exklusive Features für alle Mitglieder unserer Community.

Wenden Sie sich an Ihren Cosentino-Berater, um weitere Einzelheiten zu diesem Programm zu erfahren und an all die Informationen zu gelangen, die wir zu den unterschiedlichen Mitgliedschaftsstufen sowie deren Vorteile für Sie bereitgestellt haben. Sie finden diese Informationen auch im Abschnitt „**Meine Vorteile**“ auf dieser Plattform.

Gehen Sie auf [pro.cosentino.com](http://pro.cosentino.com)

## *Wir wissen die Zusammenarbeit mit Ihnen sehr zu schätzen.*

Wir teilen Ihre Leidenschaft für Design und Innovation. Entdecken Sie **Cosentino We** und profitieren Sie als Mitglied unserer Community von all den Vorteilen.



Zugang zur  
Plattform



Ausstellungs-  
material



Reisen für  
Premium-Kunden



Muster  
anfordern



Prämien-  
kampagne



Aktivitäten mit  
Gastfreundschaft



Ihre Projekte  
veröffentlichen



Unsere City  
Center nutzen



Exklusive  
Geschenke erhalten



Dokumente  
herunterladen

#WeAreCosentino

# Globales Konzept für Oberflächen

Von der ersten Idee bis zum fertigen Projekt.

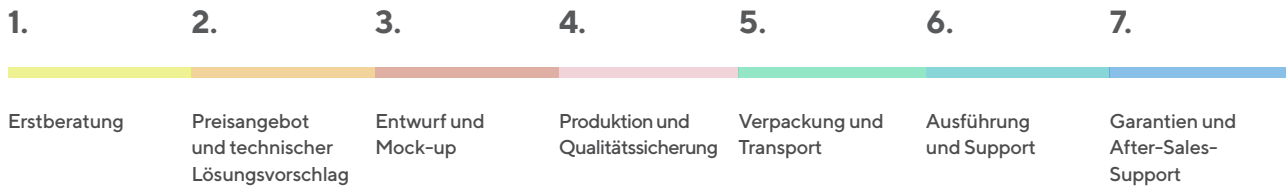

## 1.

### Erstberatung

Detaillierte Analyse jedes Elements Ihres Projekts

#### Technische Beratung



Zuweisung eines Projektmanagers



Ein Team von mehr als 15 Experten (Architekten, Ingenieure usw.) in Projektanalyse und Durchführung.



Software für die Verwaltung und Interpretation von Konstruktionsplänen.



Ein Team von Designern.



Verschiedene Teams besuchen Sie.



Beratung zu Bauvorschriften.



Möglichkeit, jede beliebige Zertifizierung zu erhalten.



Beratung und Lösungen für die LEED-Zertifizierung.

## 2.

### Preisangebot und technischer Lösungsvorschlag

#### Technisches Angebot



Prüfung von Kundenwünschen und Input neuer Ideen durch unser Expertenteam.



Unser Team für Forschung, Entwicklung und Innovation entwickelt personalisierte Farben und Designs.



Neuberechnung des Layouts: Weniger Abfall = größere Einsparungen/verbessertes ästhetisches Ergebnis.



Ein detaillierter Budgetplan mit Einzelposten.



Schnelle Budgetplanung in weniger als 48 Stunden.



Abschluss spezifischer Zertifizierungen oder Tests für das Projekt



Koordination von Sicherheitsdokumenten.

3.

**Entwurf und Mock-up**



Visualisierung des finalen Projekts in 3D digital möglich

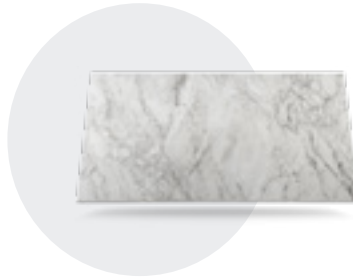

Wir verschicken Muster in voller Größe

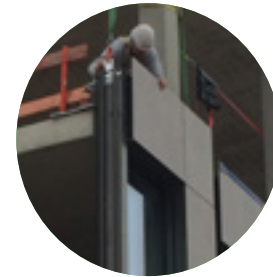

Möglichkeit eines Mock-ups vor Ort

4.

**Produktion und Qualitätssicherung**

**Projektfabrik für Fassaden, Bodenbeläge und Verkleidungen**

Über 187 Mitarbeiter und maximale Kapazität für fast 140.000 m<sup>2</sup> pro Monat.

Automatische Produktion von Fliesen.  
Maße: Von 30,5 x 15,25 cm bis 200 x 120 cm.  
Durchschnittskapazität: 930 m<sup>2</sup>/Tag.

Automatische Produktion von Großformaten.

Maße: Von 61 x 61 cm bis 320 x 142,25 cm  
Kapazität: 2787 m<sup>2</sup>/Tag.

**Fabrik für fertig bearbeitete Produkte**

Mehr als 140 Mitarbeiter.  
Maximale Kapazität von 22.300 m<sup>2</sup> pro Monat versandbereit (ca. 5.500 Platten).

Durchschnittsproduktion: 9.290-11.150 m<sup>2</sup>/Monat.

**Spezialaufgaben**

Entwicklung, Lieferung und Platzierung aller möglichen Aussparungen und Bohrungen für Verankerungen, Zierleisten usw. sowie Bearbeitungen der Werkstück-Kanten.

Vermessung der Teile, um die physikalischen und mechanischen Eigenschaften der Materialien sowie deren Sicherheit zu verbessern.

**Projektfertigungs-Garantie**

Projektmanagement.

Dialog zwischen Kunde und Produktion.

Abstimmung der Projektspezifikationen mit dem Werk.

Genehmigung der Produktionspläne durch den Kunden.

Planung der Produktionsdaten.

Abfotografieren der Waren vor dem Versand.

**Qualitätssicherung**

Gewährleistung für Fristen und Kommunikation zwischen Projekt und Unternehmen durch unsere Projektmanager.

Tägliche Prüfung der geplanten Produktionstermine.

Qualitätssicherung bei der Materialproduktion.

Qualitätssicherung bei der Fertigstellung der Teile.

Qualitätssicherung in der Verpackungsphase, mit fotografischer Dokumentation vor dem Verladen.

Support beim Empfang des Materials/Werkstücks durch unsere Techniker, gemäß Projekt.

## 5.

### Verpackung und Transport

#### Kundenspezifische Verpackung

Gewicht pro Paket (um Gewicht zu begrenzen).

Abmessungen pro Paket (um Abmessungen zu begrenzen).

Design (vertikal, horizontal usw.).

Organisation (nach Charge, Art, Größe usw.).

Versand nach Produktionsreihenfolge.

Materialien. (Möglichkeit einer ECO-Verpackung).

#### Unterstützung der Projekteffizienz

Packliste mit Platzierungsanweisung

Prüfpunkte für unser Material.

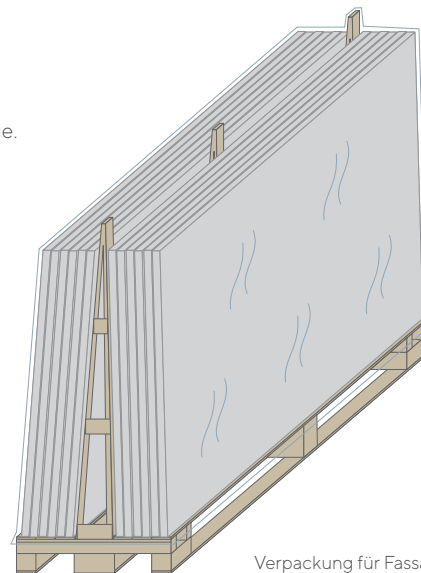

Verpackung für Fassaden

#### Logistik

Ein Team für Logistik und Planung mit mehr als 170 Mitarbeitern.

Mehr als 40 Container und 20 LKWs pro Tag.

Präferenzabkommen mit den weltweit führenden Transportunternehmen.

Trockenhafen in unseren Einrichtungen mit einer Kapazität von mehr als 150 Containern.

Schnelle Abwicklung am Zoll und in Häfen.

Experten für den Transport von Großformatigem.

Automatisierte Logistikplattform.

Frequenz, Lieferzeiten und Versandvolumen, die sich nach Projektanforderungen richten.

## 6.

### Umsetzung und Support

- Leitlinien für Handhabung beim Transport.
- Leitlinien für Handhabung vor Ort.
- Handbücher für Kunden über Platzierung, Reinigung und Pflege, spezielle Arbeiten usw.

- Technischer Support über die gesamte Projektabwicklung.
- Möglichkeit einer Ortsbegehung durch den Projektmanager zur Unterstützung.



## 7.

## Garantien und After-Sales Support



### Garantien

Sendungsverfolgung bis zum Ziel.

Garantie, dass unsere Produkte in perfektem Zustand an die Kunden ausgeliefert werden.

Transportversicherung zur Gewährleistung des perfekten Zustands unserer Sendungen.

Besuche vor Ort durch das Qualitätsteam, um etwaige Probleme zu lösen.

Standardgarantien für die von Cosentino produzierten Materialien.

„Maßgeschneiderte“ Garantien für jedes Projekt, entsprechend seinen Anforderungen.

Dekton® ist die einzige Marke, die Ihnen eine schriftliche, zertifizierte Garantie bietet. Cosentino, ein globaler Produzent von Oberflächen, nimmt erneut eine marktführende Position ein, indem er eine 25-jährige Garantie auf Dekton® Produkte bietet.

Mit dieser langen Garantie für die Kunden hat Cosentino seine Innovationskraft noch einmal untermauert. Das Vertrauen auf die langfristigen Materialeigenschaften für Fassaden bei Produkten wie Dekton® ist gleichbedeutend mit Erfolg, Gewährleistung und Zuverlässigkeit.

Nachfolgend erläutern wir die zu befolgenden Schritte und die erforderlichen Anforderungen, um die Bedingungen der Dekton® Garantie zu erfüllen.

- Der Benutzer muss zum Geltendmachen der Garantie seinen Verkaufsbeleg vorweisen.
- Die Garantie umfasst alle Produkte, denen eine Pflege in Übereinstimmung mit den Leitlinien für Dekton® Oberflächen zuteil geworden ist (diese sind unter [www.cosentino.com](http://www.cosentino.com) verfügbar).
- Verarbeiter müssen hierfür den Anweisungen unserer Dekton® Ausbilder folgen, um die Cosentino-Zertifizierung zu erlangen.

DEKTON®



---

*In nur wenigen Stunden ahmt  
Dekton® dank seines exklusiven  
PST-Verfahrens (Particle  
Sintering Technology) nach,  
was die Natur in Tausenden  
von Jahren perfektioniert hat.*

 **DEKTON®**  
designed by COSENTINO

**Die beste  
Oberfläche für  
Ihre Fassaden**

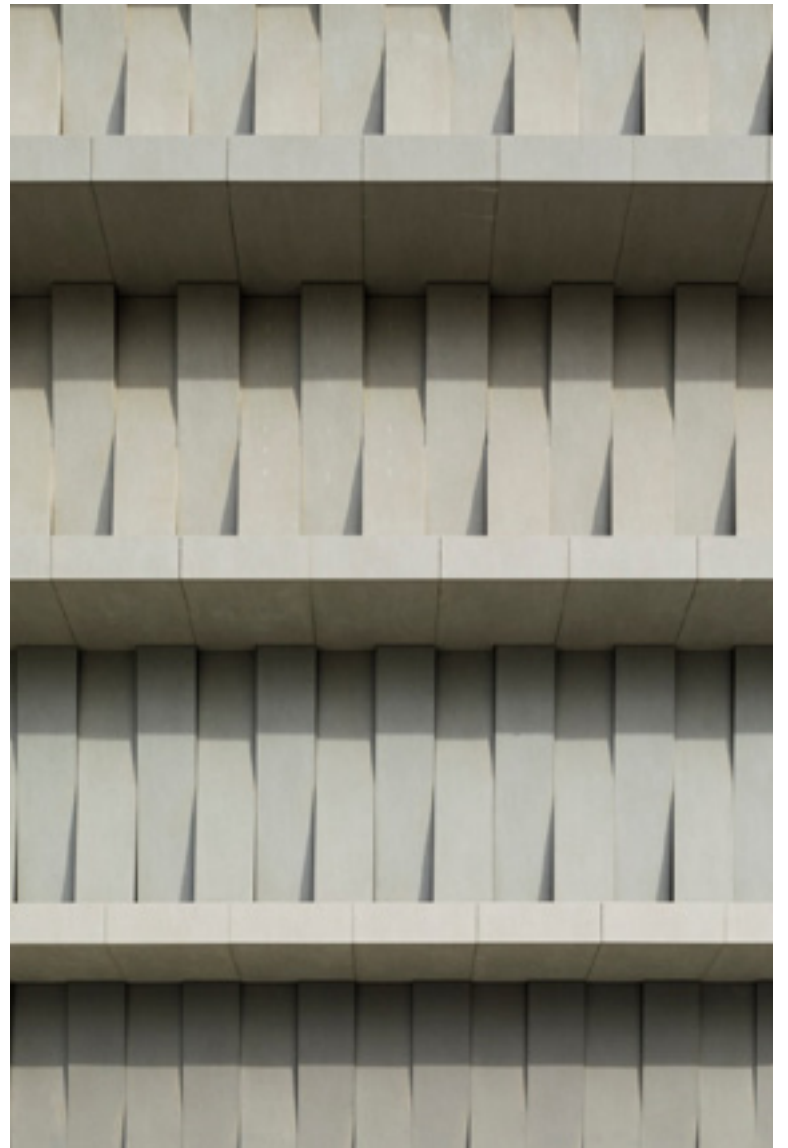

# Vorteile von Dekton®

Dekton® weist alle technischen Eigenschaften einer harten Oberfläche auf und erfüllt die hohen Ansprüche einer Fassade.



**Hohe mechanische Beständigkeit**



**Hohe Beständigkeit gegen UV-Strahlung**

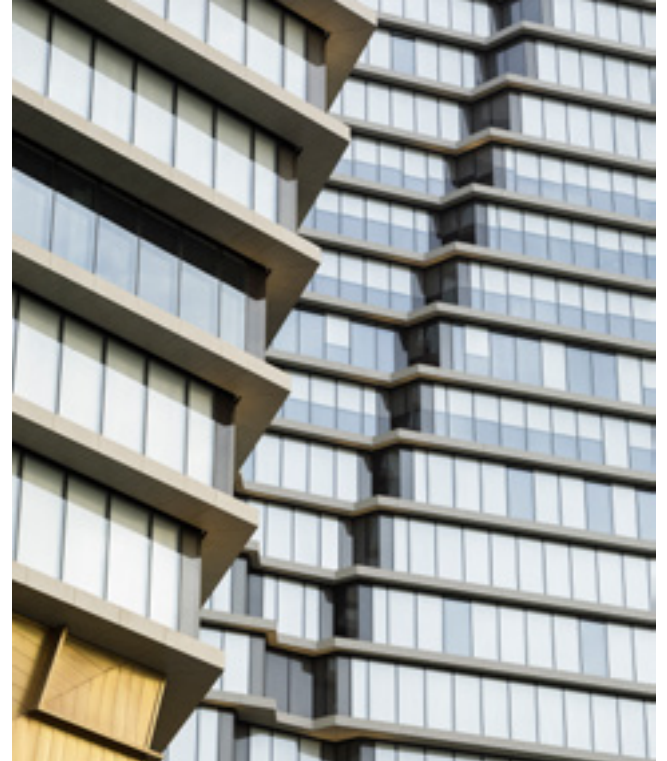

**Resistent gegen Eis und Tauen**



**Einfache und minimale Pflege**



**Widerstandsfähigkeit gegen Flecken und Graffiti**



**Hohe Widerstandsfähigkeit gegenüber Chemikalien**



**Wasserabweisende Oberfläche**



**Maximale Feuer- und Hitzebeständigkeit**

## Anwendungen



Fassaden



Verkleidungen im Innenbereich



Badezimmerverkleidungen



Bodenbeläge für Badezimmer und Swimmingpools

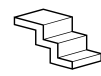

Treppen



Arbeitsflächen im Außenbereich



Küchenarbeitsflächen



Bad-Arbeitsflächen



Bodenbeläge für die Außenterrasse

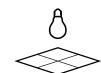

Bodenbeläge für den Innenraum

# Warum Sie Dekton® für die Fassade verwenden sollten

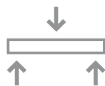

## Biegefestigkeit

Der Vergleich von Dekton® mit anderen häufig in Fassaden verwendeten Materialien in Übereinstimmung mit EN 14411 zeigt:

Dekton® hat eine Biegefestigkeit von mehr als 45 N/mm <sup>2</sup>	Extrudierte Keramik (A1b) min. >18 N/mm <sup>2</sup>	Trockengepresste Keramik (B1a) min. >32 N/mm <sup>2</sup>
--	--	---



## Hohe Widerstandsfähigkeit gegen Feuer, Sonne und Frost

Dekton® verfügt über die höchste Brandschutzklasse: A1. UV-Strahlen haben keine Auswirkung auf seine Farbe, diese bleibt unverändert. Plötzliche Temperaturwechsel haben keine Auswirkungen auf das Material, da es gegen Temperaturschocks resistent ist.

Bestimmung der Temperaturschockresistenz gemäß UNE EN ISO 10545-9

Ergebnis	Bestanden ohne Beschädigung
----------	-----------------------------

Für hinterlüftete Fassaden wird das Material mit integriertem Netzgewebe ausgeliefert. Die Klassifizierung ist A2 s1 d0.



## Einfache Wartung

Das Entfernen von Graffiti ist einfach, da die Fassade von den hoch konzentrierten Chemikalien nicht angegriffen wird und äußerst pflegeleicht ist.

Beständigkeit gegen aggressive Produkte

<b>SÄUREN</b> Schwefelsäure (77 %) + Salpetersäure (70 %)	<b>BASEN</b> Natriumhydroxid (40 %)	<b>OXIDANTIEN</b> Wasserstoffperoxid (30 %)	<b>SALZE</b> Natriumchlorid (10 %)	<b>LÖSUNGSMITTEL</b> Aceton (98 %)
Keine Schäden				





### **Anpassung an komplexe geometrische Gegebenheiten**

Da Dekton® in einfachen oder komplexen Zuschnitten produziert werden kann, ist es ein vielseitiges Material, um komplizierte Volumina zu bedecken.

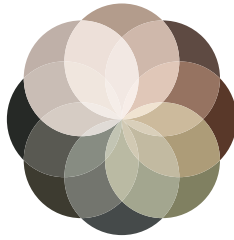

### **Unendlich viele Möglichkeiten für Design und Farbe**

Die Vielfalt der Dekton® Farben eröffnet eine breite Farbpalette als zusätzliches Designmerkmal. Zugleich wird durch die Einheitlichkeit des Materials ein besonderer Charakter erzielt.

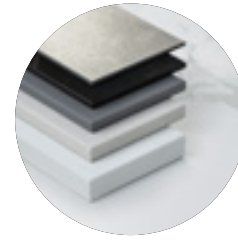

### **Große Auswahl an Stärken**

Dank der verschiedenen Stärken von Dekton® können dickere Platten für den unteren und dünnere für den oberen Bereich verwendet werden. Dies sorgt für ein einheitliches Design und verleiht die erforderlichen technischen Eigenschaften.



### **Großformat**

Dank des großen Formats von Dekton® mit bis zu 3.200 x 1.440 mm ist es möglich, die gesamte Spannweite von Boden bis Decke mit einem Stück auszuführen und sich dabei der Kontur der Konstruktion anzupassen. Dies betont die Ebenheit und Fläche der Wand und zeigt die wahre Schönheit des Objekts.



### **Färbung des Materials**

Bei Dekton® ist das Material komplett durchgefärbt, was eine durchgehende Bearbeitung ermöglicht und eine vollkommene Übereinstimmung der Kanten mit der Oberfläche des Elements gewährleistet.

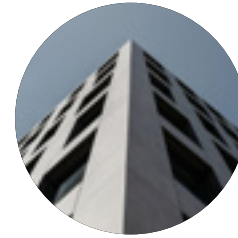

### **Eckausbildungen**

Dekton® ermöglicht Eckausbildungen auf Stoß oder auf Gehrung und sogar mit maßgefertigten Teilen, um dank seiner Dehnungsbeständigkeit ein monolithisches Aussehen zu erzielen.



### **Farbliche Perfektion**

Dank der umfassenden Mess- und Qualitätskontrollen ab Produktion gewährleistet Dekton® einen gleichmäßigen Farbton an der gesamten Fassade und ermöglicht die Verwendung des Materials in großen Platten, so dass die visuelle Harmonie stets bleibt.

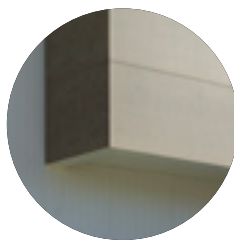

### **Ebene Oberflächen: visuelle Kontinuität**

Die ausgezeichnete Ebenheit von Dekton® sorgt dafür, dass Fassadenoberflächen praktisch frei von Dellen und Beulen sind. Diese Option eignet sich besonders für Designs, bei denen visuelle Kontinuität und Uniformität gewünscht sind.

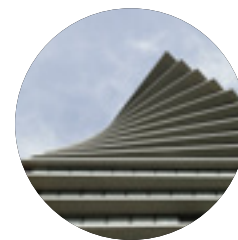

### **Uneingeschränkte Formen**

Bauvorhaben mit verschiedenen Steigungen und komplexen Formen können Materialien an ihre Grenzen bringen. Nur wenige Materialien funktionieren unter Zug, Druck und rauen Wetterbedingungen und bleiben dabei dauerhaft unverändert und wartungsarm.

# Personalisierte architektonische Oberflächen

Zwischen dem Cosentino Team und dem Kunden findet ein offener Dialog statt, um bestimmte Farben zu entwickeln, bei denen sämtliche Eigenschaften und Vorzüge von Dekton® weiterhin garantiert werden.

Wir können Ihre Ideen umsetzen und neue Farben, spezielle Bilder oder Logos implementieren; zudem können wir den Look von Materialien replizieren, die ersetzt oder restauriert werden müssen. Die Möglichkeiten sind endlos.

---

*Ein Team für Forschung, Entwicklung und Innovation sowie unsere internen Designer arbeiten direkt über den CustomColour Product Manager mit den Kunden zusammen.*



Rafa Nadal Academy. Manacor, Mallorca, Spanien.



Personalisiertes Blau: Die Farbe wurde exklusiv für diese Fassade entwickelt.



ToHa von Ron Arad und Avner Yashar. Tel Aviv, Israel.



Farbvielfalt in der Fassade.

## Farben und Trends

Dekton® bietet eine breite Palette an Farben, die jedes Jahr aufs Neue aktualisiert werden, um Markttrends zu antizipieren und die Produktion mit diesen abzustimmen.

Erkunden Sie die Vielfalt an Farben und Designs, inspiriert von der Natur, industriellen Räumen und minimalistischem Stil.

Dank seiner farblichen Vielfalt fügt sich Dekton® auf wunderschöne Weise in die Umgebung ein.



## Solid Collection

Einheitliche Farben sind zeitlos und gelten als perfekte Entsprechung für alle Materialien. Dekton® Farben reichen von reinstem Weiß bis zu intensivem Schwarz – und alles, was dazwischen liegt, beispielsweise kühle Grautöne und warme Beige- und Erdfarben.

## Natural Collection

Die Natur inspiriert uns auf entscheidende Weise und sorgt für Ausgewogenheit und Ruhe in unserem Leben

Dekton® hat sich an der Natur ein Beispiel genommen und eine Reihe natürlich aussehender Farben kreiert, die uns mit der lebendigen Welt verbinden.



## Chromica Serie

Baltic und Feroe.  
Inspiriert von den Farben der Natur in ihrer wildesten Form.





## Industrial Collection

Der industrielle Trend ist wieder da, und stärker denn je. Zement, Eisen und rohe Oberflächen erleben ein Comeback, und dies sowohl im Außenbereich wie im Innenraum.

Dekton® hat diesem Trend seine eigene Prägung verliehen, mit einer Oberflächen-Collection von urbanem Wesen und mit langlebigen, dauerhaften Eigenschaften.

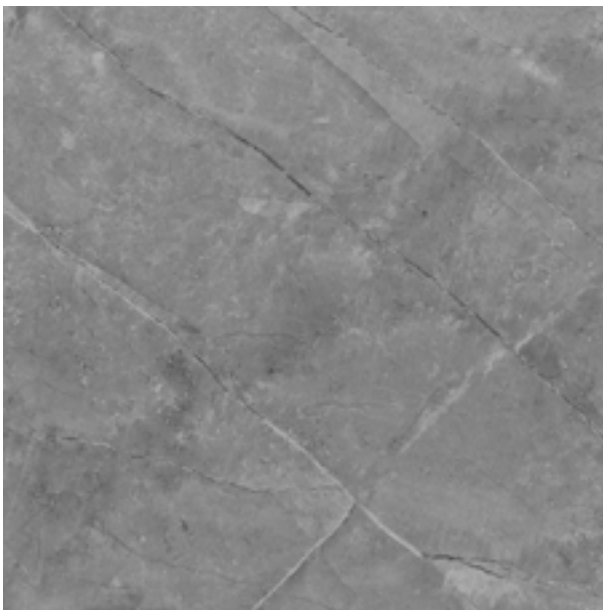
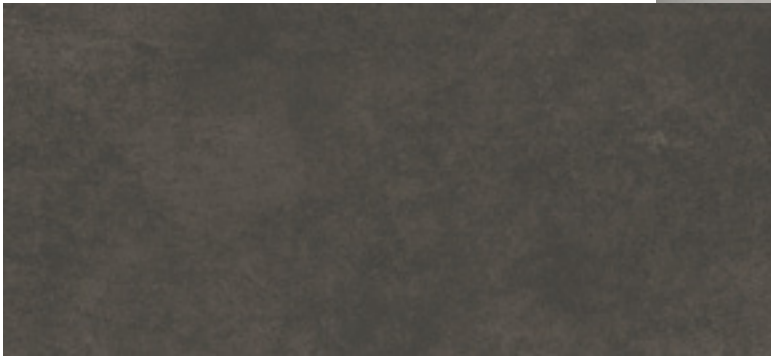

## Xgloss Collection

Xgloss ist die glitzernde Dekton® Farbpalette, mit Hochglanztönen, die auch den rauesten Wetterbedingungen widerstehen.





# Fassadensystem



Dekton® bietet für Fassaden fantastische Eigenschaften hinsichtlich Design, Komposition, Farbe, Geometrie und Widerstandsfähigkeit.

Zweifellos ist die Vielfalt aller Möglichkeiten eines der grössten Alleinstellungsmerkmale von Dekton® im Zusammenhang mit Fassaden. Dadurch eröffnen sich unterschiedlichste Optionen für die Gestaltung.

**Die hinterlüftete Fassade** schützt die Wand mit einer Außenhaut. Zwischen Isolierung und Außenverkleidung entsteht ein Hohlraum, in dem die Luft durch den Schornsteineffekt aufsteigt. Dies bietet thermische, akustische und funktionelle Vorteile mit beträchtlichem Nutzen.

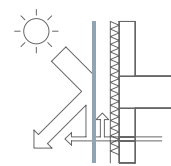

Energieeinsparung

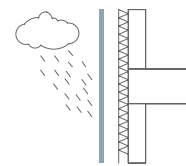

Schutz vor Wassereinsickerung

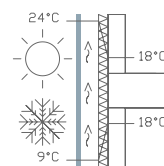

Gesundheitsstandards:  
Verhindert Wärmebrücken  
und Kondensation

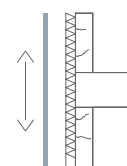

Schutz der  
tragenden Wand

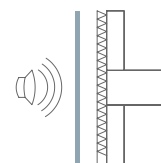

Schallisolierung

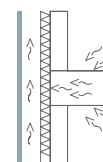

Reduzierung von  
Wärmebrücken



### **DKT1**

Verborgene mechanische Befestigung mit Hinterschnittankern auf der Rückseite der Platte.

Seite 26



### **DKT4**

Mechanische Befestigung mit sichtbarer Klammer, die die Platten in Position hält.

Seite 38

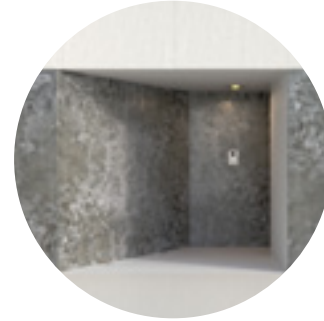

### **DKB**

Chemische Fixierung mit Klebstoff direkt auf einer tragenden Wand.

Seite 50



### **DTK2**

Verborgene mechanische Befestigung mit Metallprofil in der durchgehenden Nut der Dekton®-Kante.

Seite 30



### **DKM**

Gemischte unsichtbare Fixierung (chemisch und mechanisch) mit Nut auf der Rückseite des Elements.

Seite 42



### **DKS**

Chemische Fixierung mit Klebstoff auf externem Wärmedämmverbundsystem (WDVS).

Seite 51



### **DKT3**

Verborgene mechanische Befestigung mit Klammern in Abständen entlang der Nut an der Element-Kante.

Seite 34



### **DKC**

Chemische konstruktive Befestigung der Tafeln auf Profilen.

Seite 46



CAP FERRAT  
VON JUAN CARLOS DI FILIPPO.  
RIO DE JANEIRO, BRASILIEN.



## DKT1

### Verborgene mechanische Befestigung mit Hinterschnittankern auf der Rückseite der Platte.

Für Projekte mit komplexem Zuschnitt. Einige hochkomplexe Fassaden nutzen verschiedene Formate im gleichen Design. Daher ist ein flexibles System erforderlich, das die Befestigungspunkte an der Unterkonstruktion optimiert und zugleich auf die wesentlichen Belastungen im jeweiligen Projekt abgestimmt ist.



Beim DKT1-System wird eine Berechnung der einzelnen Kräfte durchgeführt, die vom Material und der Verankerung aufgenommen werden müssen. Diese können je nach Dichte der Befestigungspunkte und der Mindestabstände zwischen den Bohrungen variieren.



Zylindrische oder hinterschnittene Bohrungen erzielen ein sauberes und exaktes Loch auf der Rückseite des Materials, in dem die kegelstumpfförmige Mutter und die Schraube auf Zug zusammenwirken.

Die Schraube verankert sich im Profil und garantiert so die spannungsfreie Befestigung der gesamten Platte an der Unterkonstruktion.

Dekton® hat dieses System für hinterlüftete Fassaden gemäß ETA 14/0413 und BBA 16/5346 für die Stärken 12 mm und 20 mm zertifiziert. Es kann jedoch auch für weitere nicht zertifizierte Stärken verwendet werden.

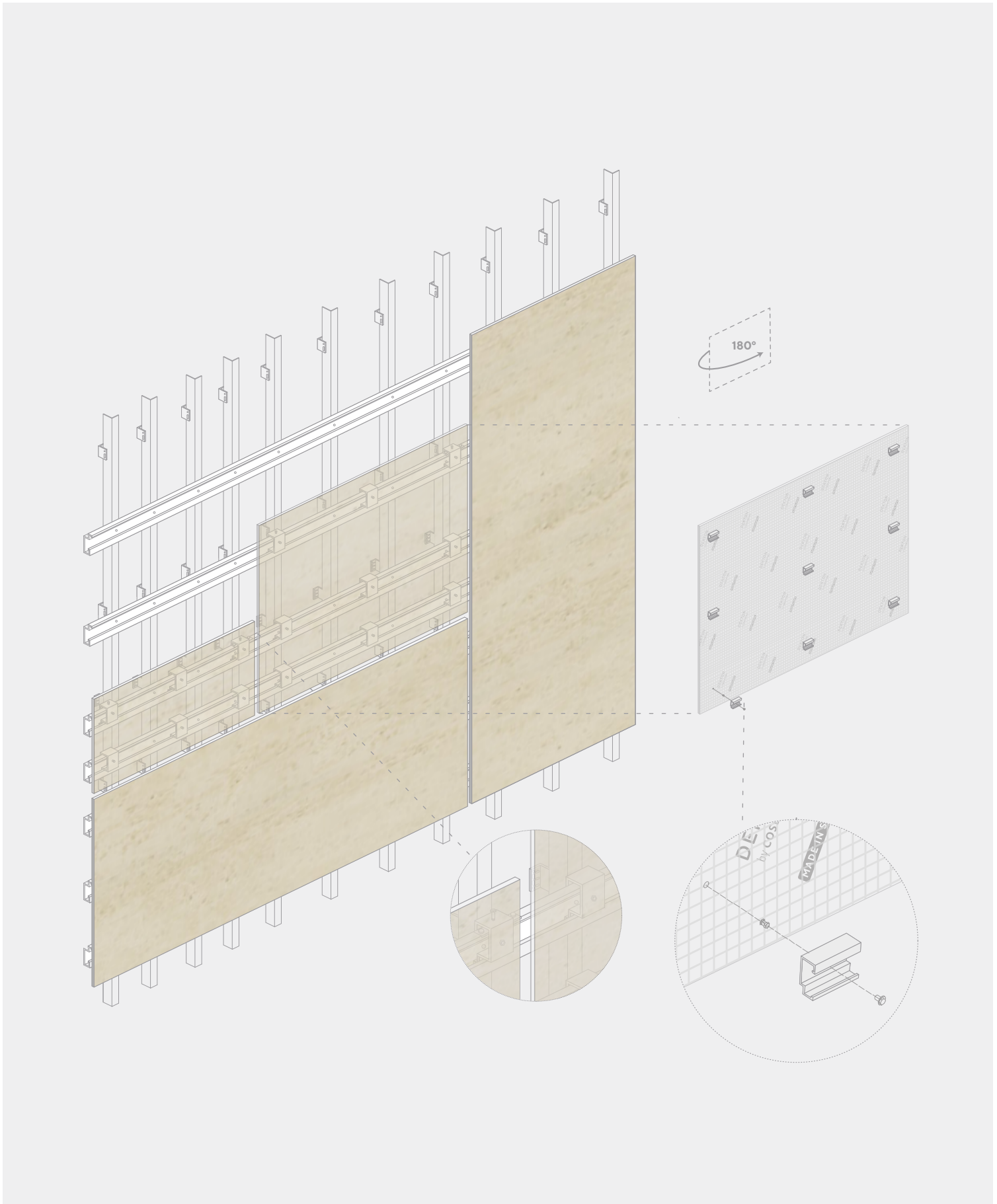



## Baudetails

Vertikaler Schnitt

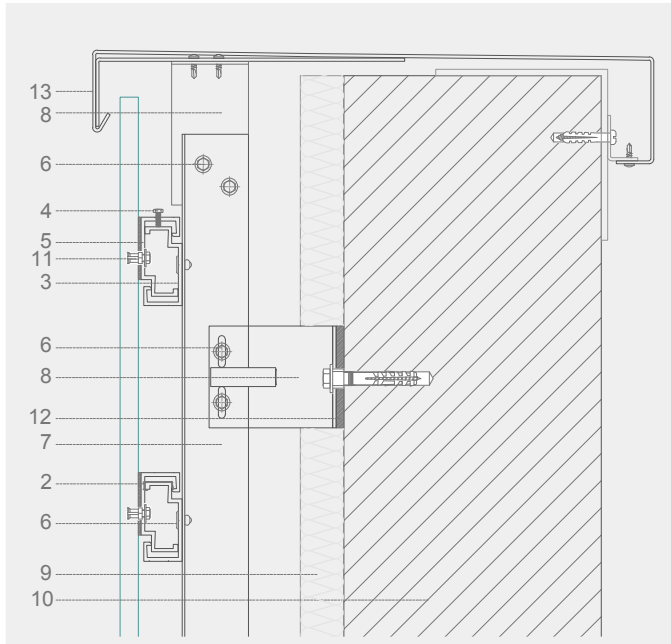

Horizontaler Schnitt

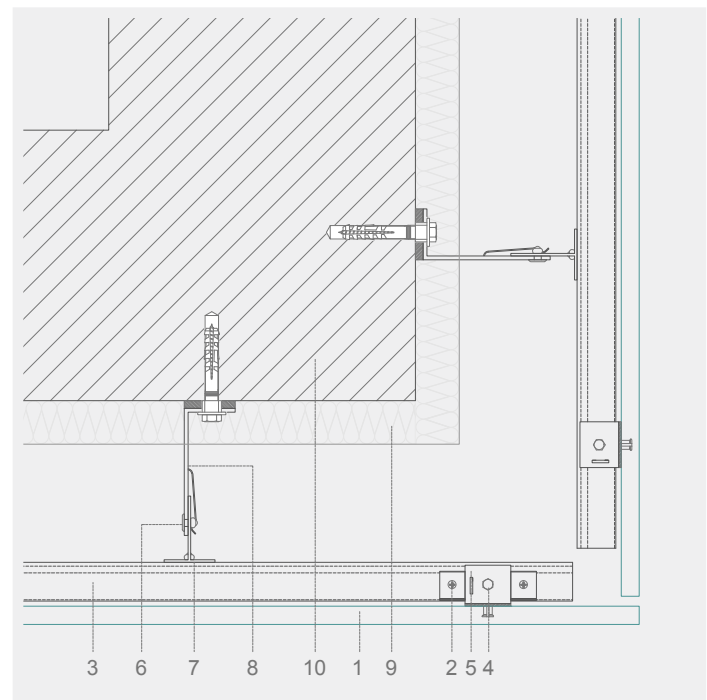
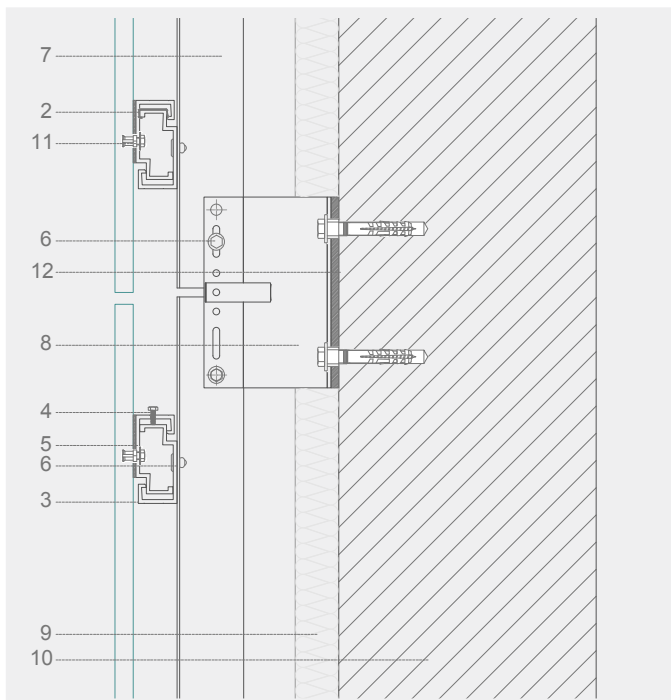
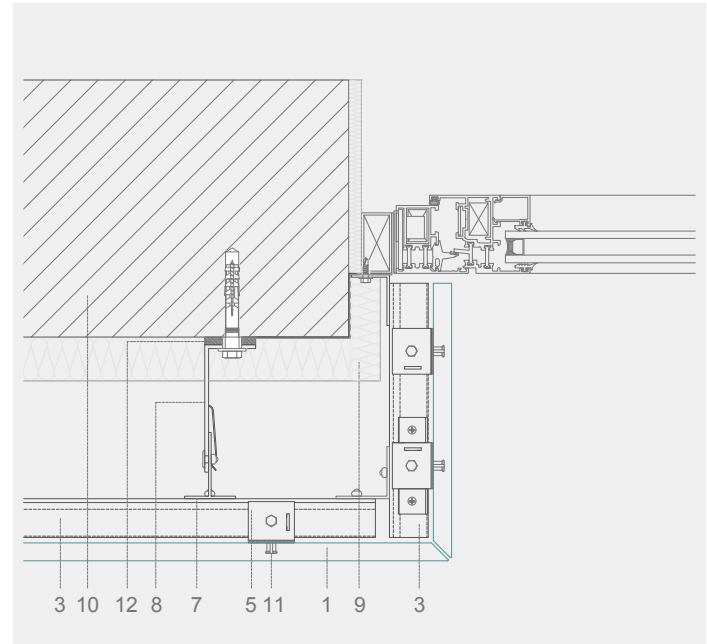

- 1. Dekton®
- 2. Befestigungsklammer
- 3. Horizontales Profil
- 4. Befestigungsschraube
- 5. Agraffe

- 6. Selbstschneidende Schraube
- 7. Vertikales Profil
- 8. Befestigungsklammer
- 9. Thermische Isolierung (optional)
- 10. Tragende Wand

- 11. Hinterschnittanker
- 12. Trennung der Wärmebrücke
- 13. Abschlussblech

ESC 1:5



VALDEBEBAS 127 BUILDING.  
MADRID, SPANIEN.

## DTK2

### Verborgene mechanische Befestigung mit Metallprofil in der durchgehenden Nut der Dekton®-Kante.

Für Projekte mit horizontaler Gliederung. Einige Designs streben nach einem sehr deutlichen linearen Rahmen, vom räumlichen Volumen bis hin zu den baulichen Details. Die Konstruktion kann als Designtool sehr hilfreich sein, um ein lineares Konzept zu realisieren. Das DKT2-System besteht aus einem horizontalen Profil, das die Fassade durchgehend stützt. Die Platte wird über eine Nut gehalten, die über die gesamte Länge des Dekton®-Elements verläuft.



Die Nut muss mindestens 3-4 mm breit und bis zu 15 mm tief sein, um das Profil zu verbergen, das an der Unterkonstruktion montiert ist.

Diese Lösung schafft eine fast hermetische hinterlüftete Kammer, da das Halteprofil selbst durchgehend ist. Dekton® hat dieses System für hinterlüftete Fassaden gemäß ETA 14/0413 und BBA 16/5346 für die Stärken 12 mm und 20 mm zertifiziert. Es kann jedoch auch für 30 mm verwendet werden.

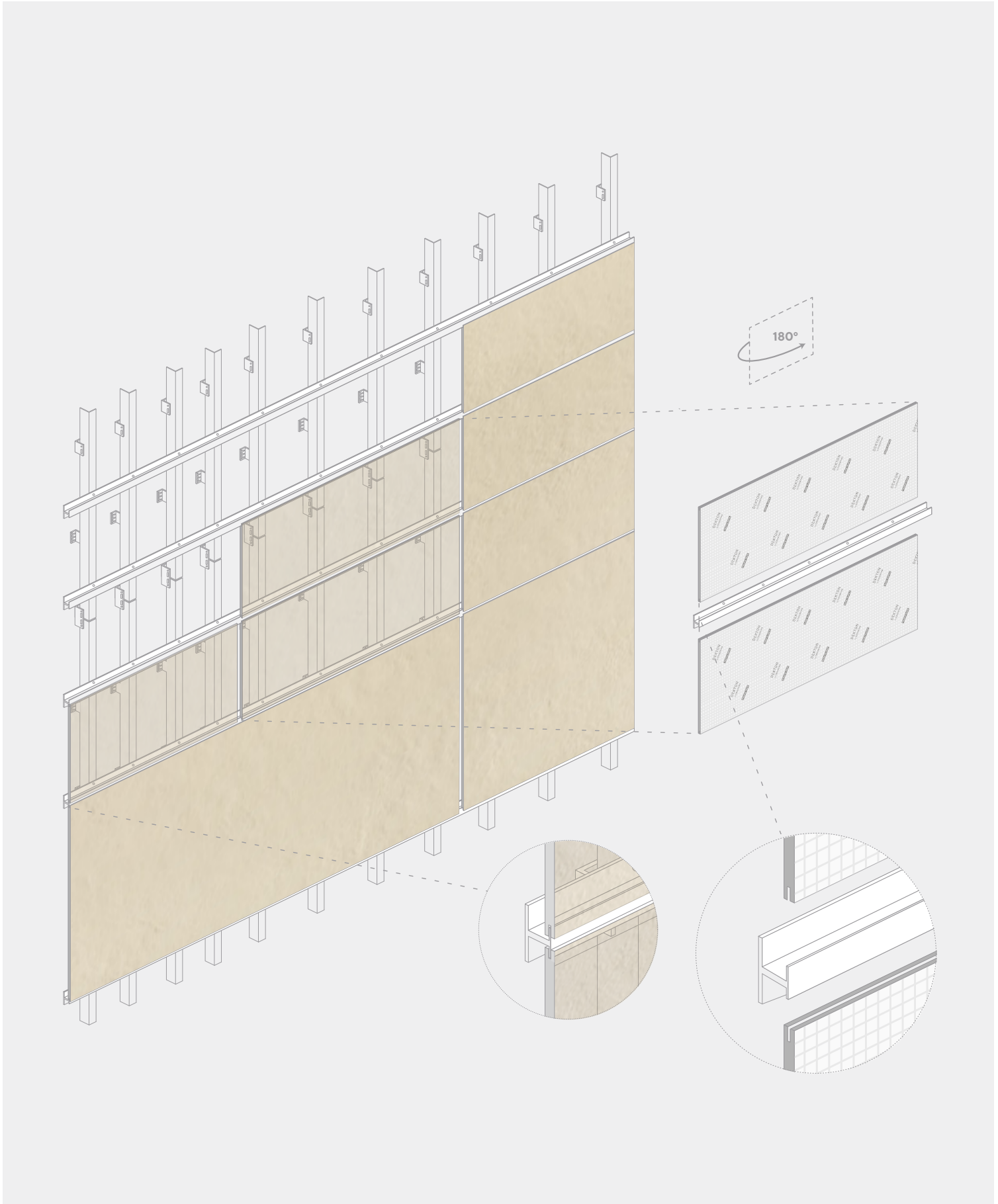

# Baudetails

Vertikaler Schnitt

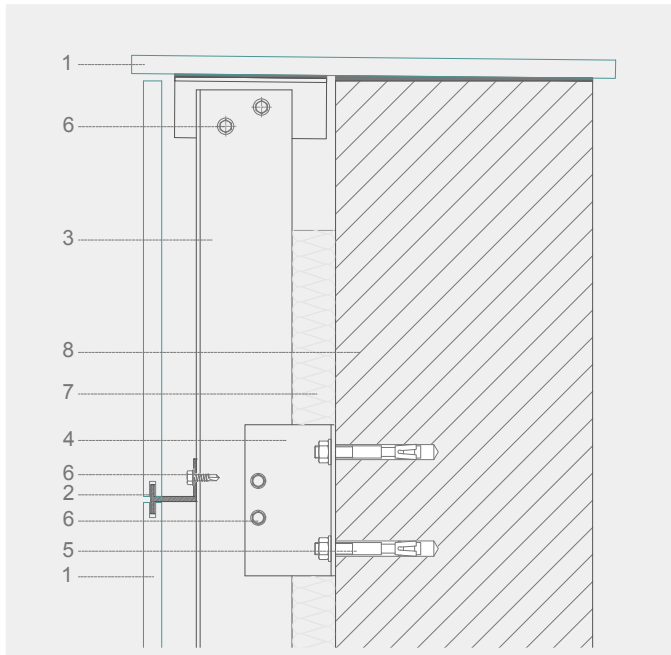

Horizontaler Schnitt

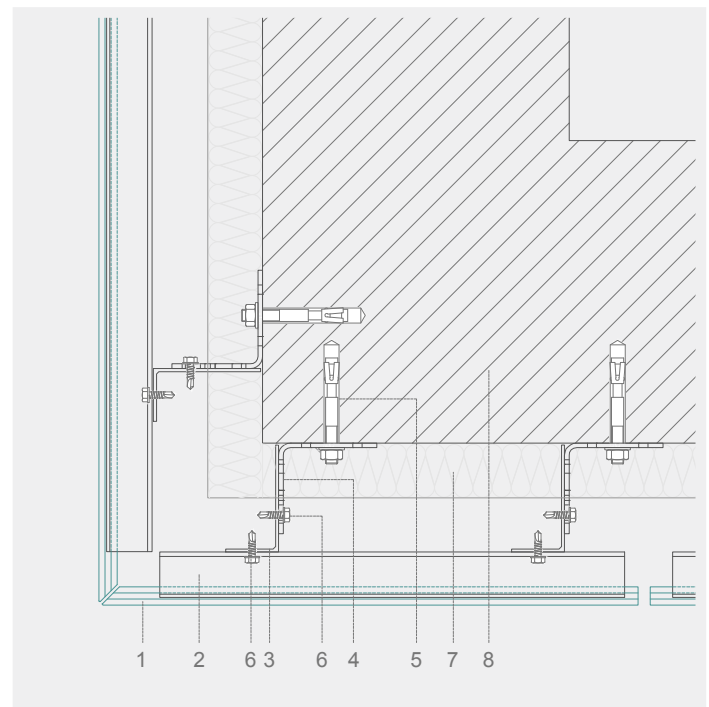
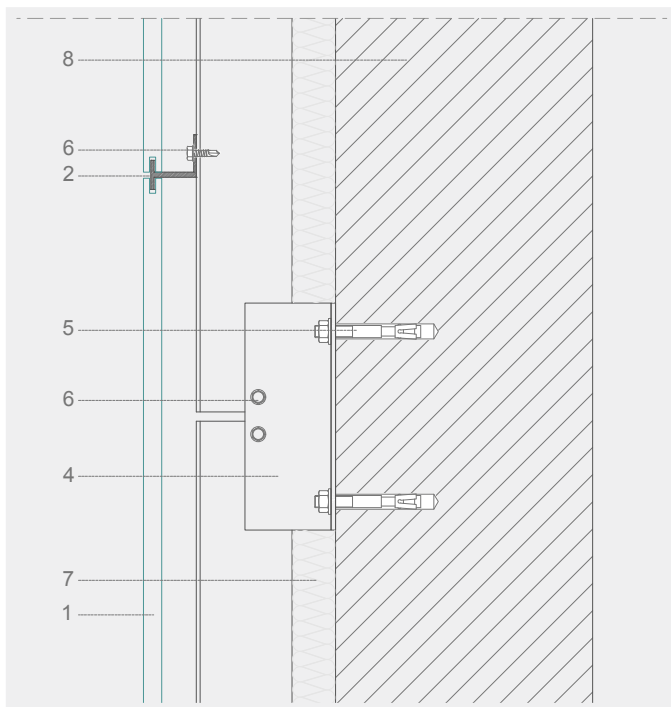
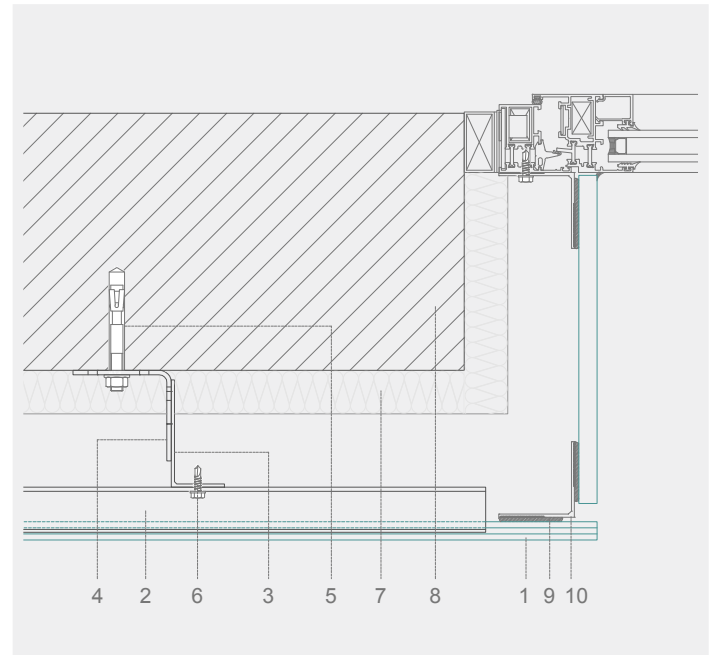

- |                        |                               |                         |
|------------------------|-------------------------------|-------------------------|
| 1. Dekton®             | 5. Mechanische Verankerung    | 7. Wärmedämmung         |
| 2. Horizontales Profil | 6. Selbstschneidende Schraube | 8. Tragende Wand        |
| 3. Vertikales Profil   |                               | 9. Klebstoff            |
| 4. Befestigungsklammer |                               | 10. Eckprofil in L-Form |

ESC 1:5





STÄDTISCHE SCHALTWARTE.  
SANTA BÁRBARA IN MÁLAGA, SPANIEN.

## DKT3

### Verborgene mechanische Befestigung mit Klammern in Abständen entlang der Nut an der Element-Kante.

Für bis ins letzte Detail designte Projekte. Um gleichmäßig transparente Elemente in ästhetischen und funktionellen Baulösungen zu erzielen, können die Berührungspunkte von Fenstern und Ecken von entscheidender Bedeutung für den Zuschnitt sein.

Im DKT3-System werden die Dekton\*-Platten mit verborgenen Klammern am Profil befestigt. Diese werden in Abständen in die durchgehende Nut der Element-Kante eingeführt, die bis zu 3 cm an jedes Ende heranreichen kann.

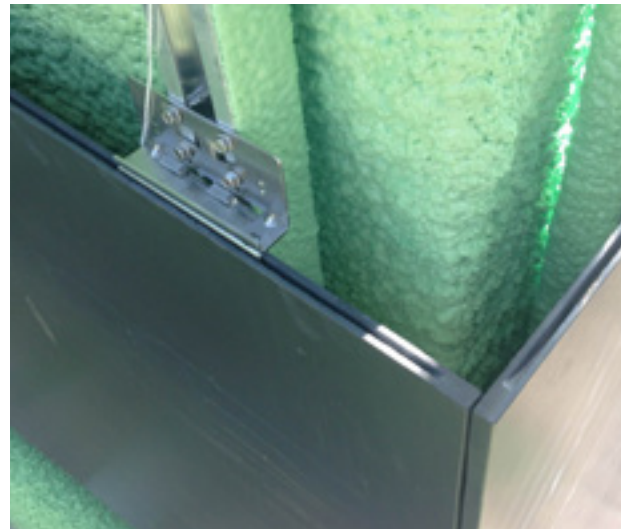

Dadurch wird die Ästhetik und Funktionalität der seitlichen Teile verbessert. Dieses System ist relativ flexibel, obwohl es bestimmte Grenzwerte für die Abmessungen gibt. Die maximale vertikale Ausdehnung eines Elements mit einer Stärke von 12 mm beträgt 70 cm, bei einer Stärke von 20 mm ist das Maximum 100 cm.

Sollten größere vertikale Abmessungen erforderlich sein, müsste eine Stärke von 30 mm verwendet werden, um eine Materialermüdung im Bereich der Verankerungsnut zu vermeiden.

Dekton\* hat dieses System für hinterlüftete Fassaden gemäß ETA 14/0413 und BBA 16/5346 für die Stärken 12 mm und 20 mm zertifiziert. Es kann jedoch auch für nicht zertifizierte Stärken verwendet werden.

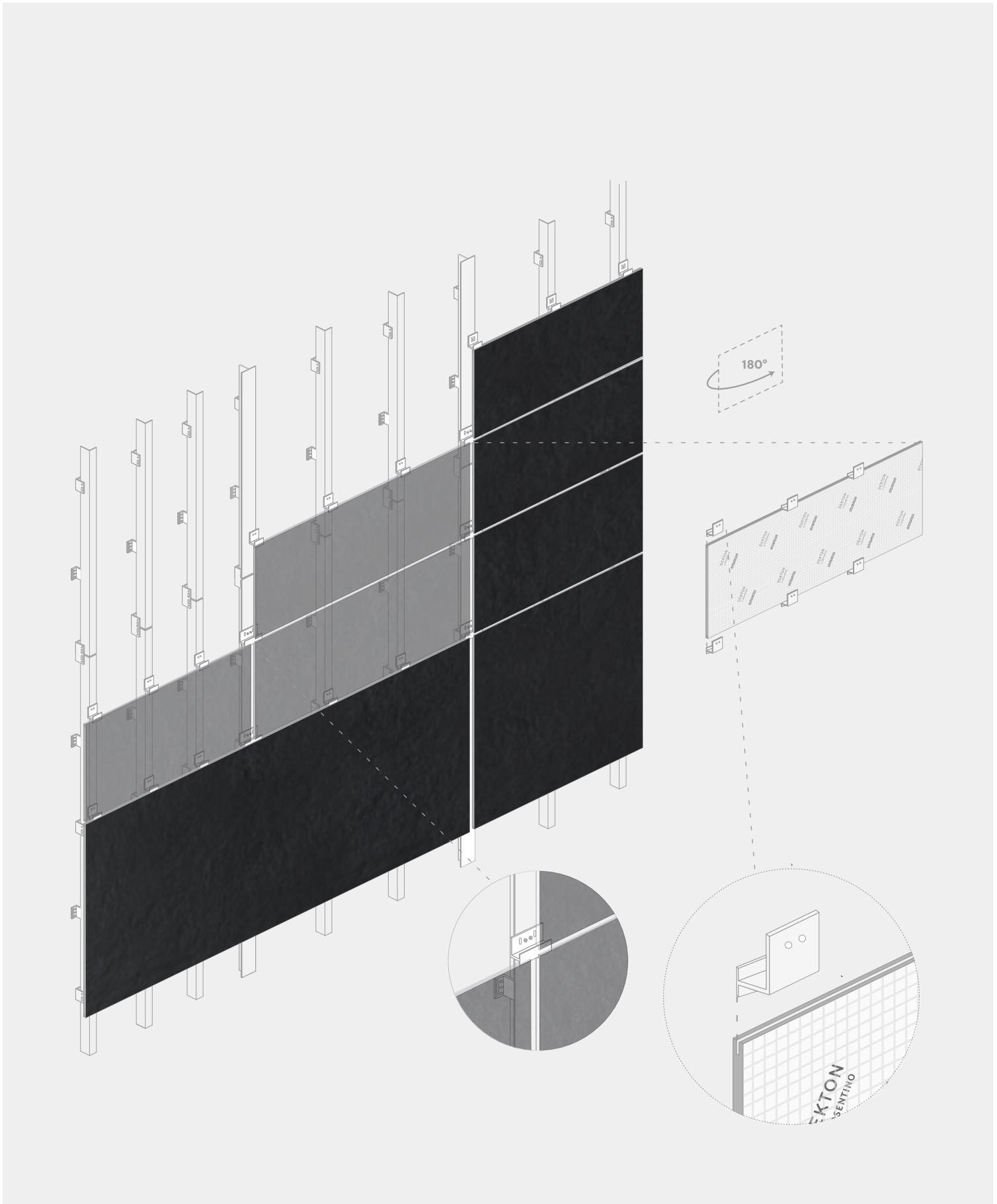

## Baudetails

Vertikaler Schnitt

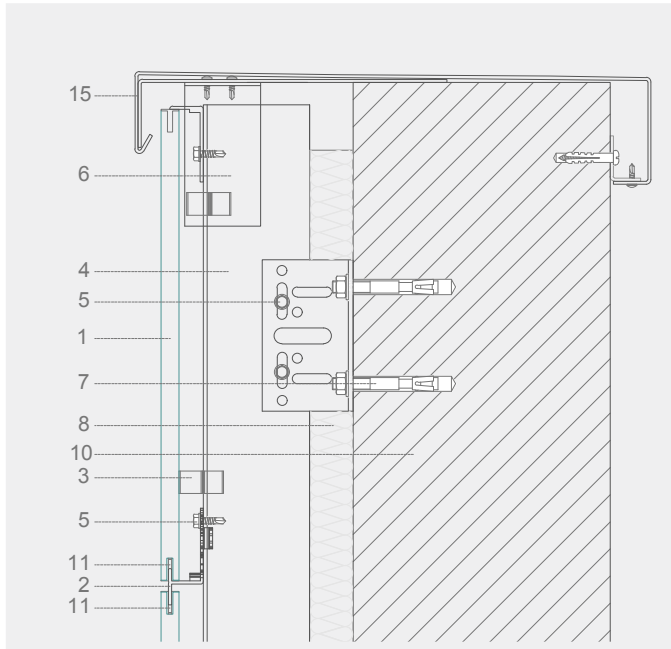

Horizontaler Schnitt

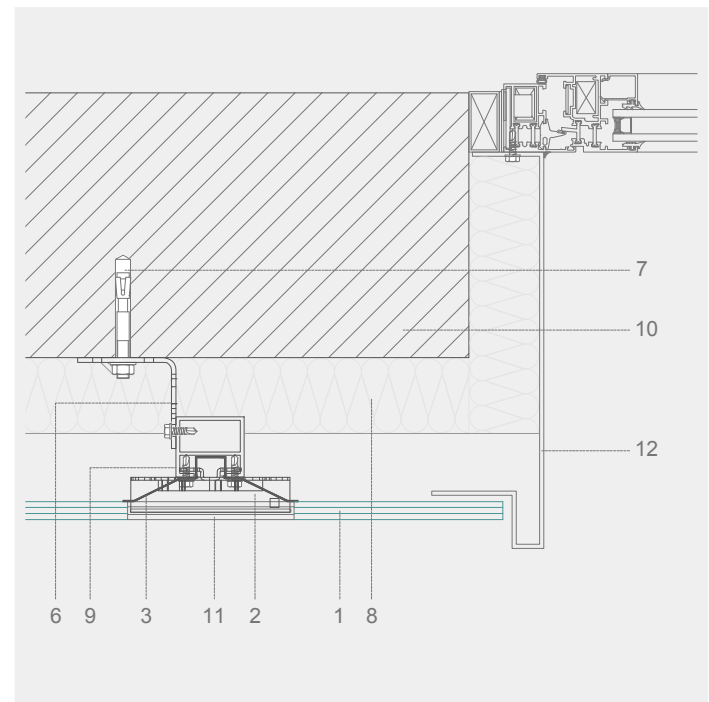
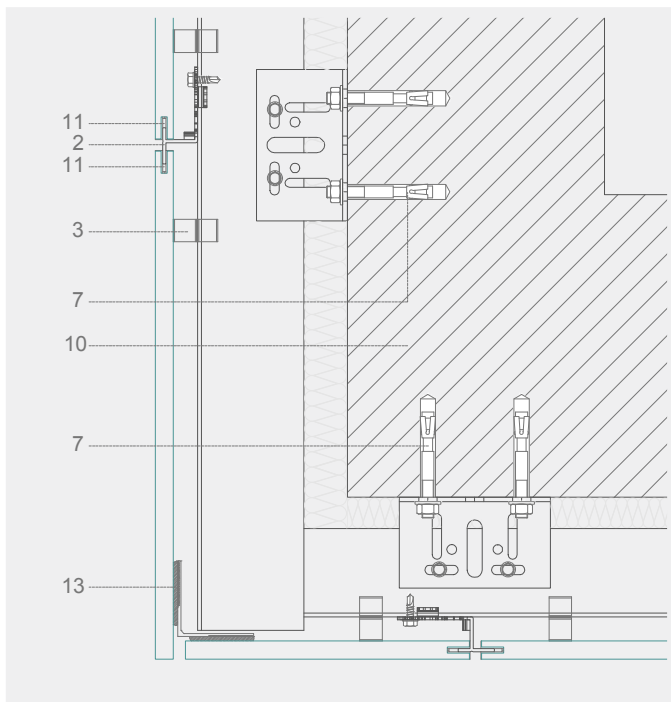
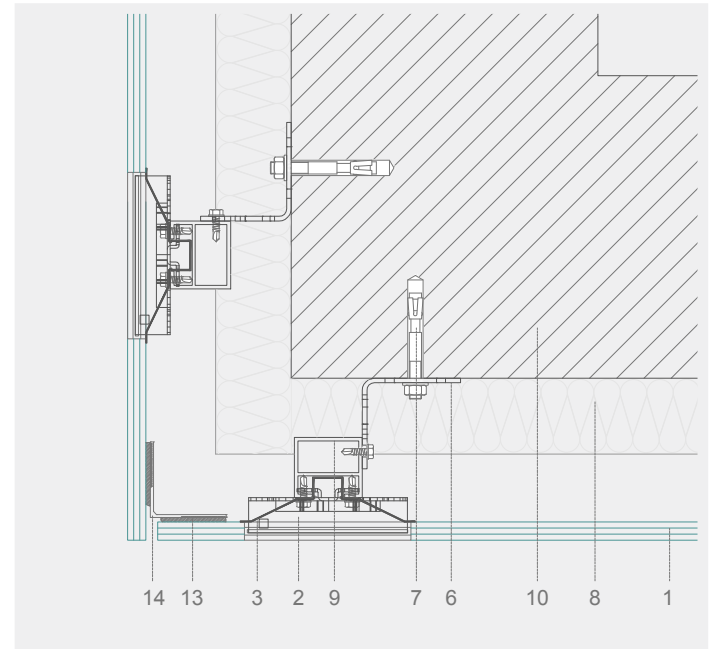

- |                               |                            |                            |
|-------------------------------|----------------------------|----------------------------|
| 1. Dekton®                    | 6. Befestigungsklammer     | 11. Befestigung in der Nut |
| 2. Edelstahlklammer           | 7. Mechanische Verankerung | 12. Aluminium-Laibung      |
| 3. Druckfeder                 | 8. Wärmedämmung            | 13. Klebstoff              |
| 4. Vertikales Profil          | 9. Aluminiumzarge          | 14. Eckprofil in L-Form    |
| 5. Selbstschneidende Schraube | 10. Tragende Wand          | 15. Abschlussblech         |

ESC 1:5

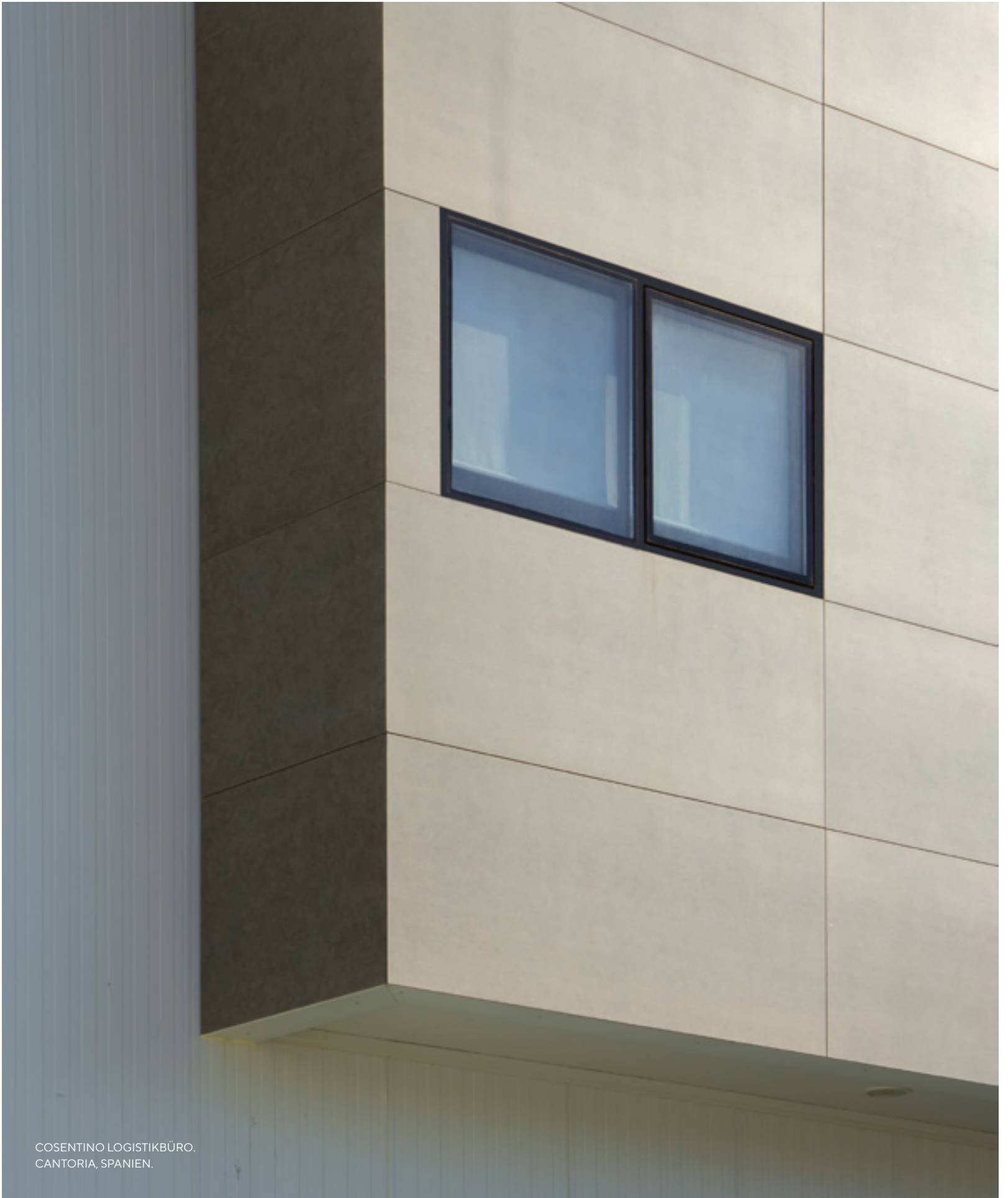

COSENTINO LOGISTIKBÜRO.  
CANTORIA, SPANIEN.



## DKT4

### Mechanische Befestigung mit sichtbarer Klammer, die Platten in Position hält.

Für Projekte mit begrenzten Ressourcen. Die sichtbare Platzierung von externen Bauelementen ist ein weiterer ausdrucksstarker Weg der modernen Architektur. Die Strukturen, Installationen und Profile der Gebäude werden nicht verborgen, sondern in all ihrer Komplexität offen gezeigt.



Mit dem DKT4-System zur sichtbaren Befestigung sind die Fixierungen der Platte oben und unten für das Auge erkennbar. Die Klammern halten beide Teile in Position und richten sie an der Fassade aus. Sie sorgen dafür, dass die Fugen zwischen den einzelnen Elementen ihren Abstand beibehalten.

Obwohl sich diese Art der Befestigung einigermaßen flexibel an die Stärke des Materials anpassen kann, ist sie ideal für kleinere Formate geeignet, mit einem geringeren Gewicht und einer geringeren Stärke.

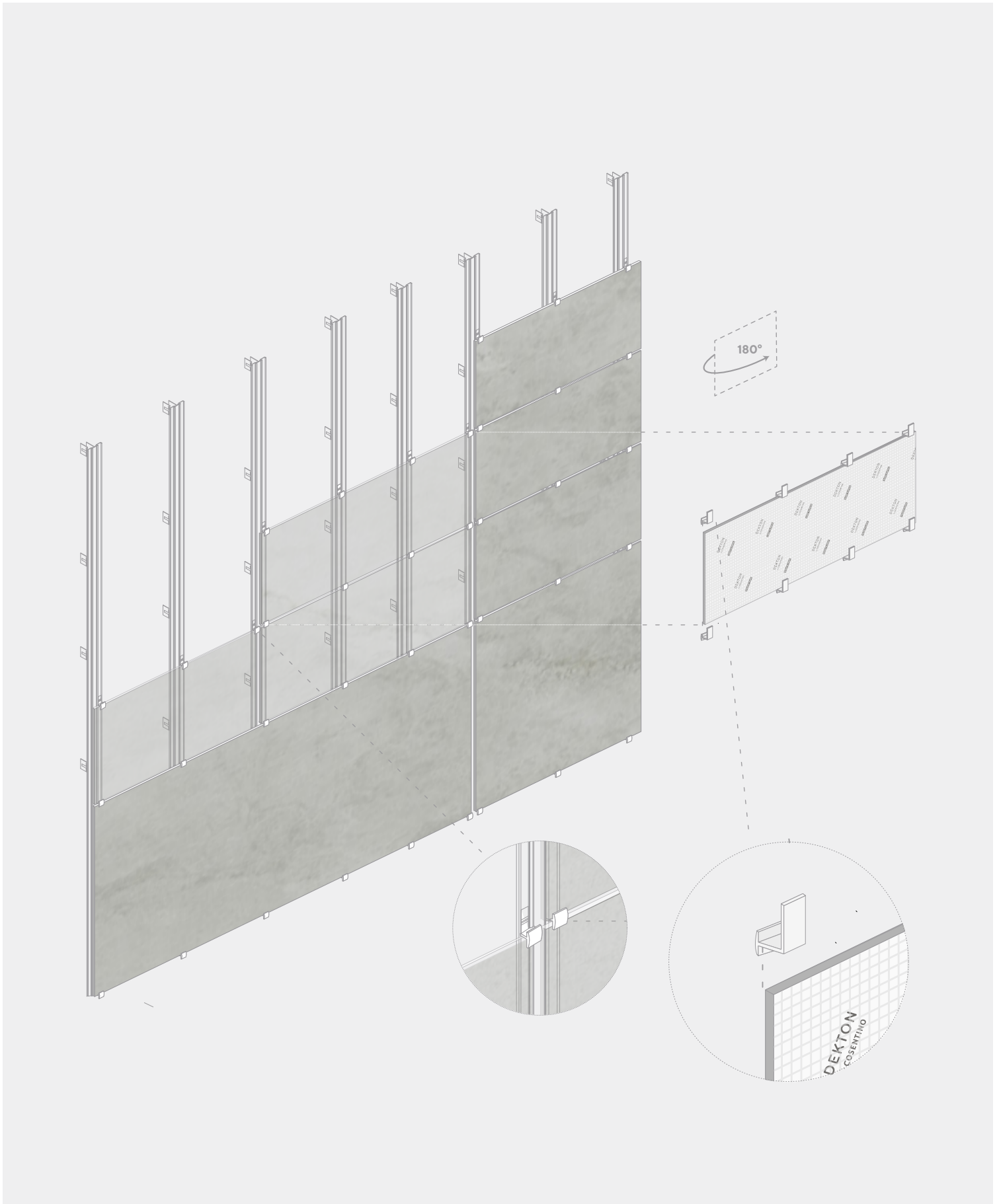

## Baudetails

Vertikaler Schnitt

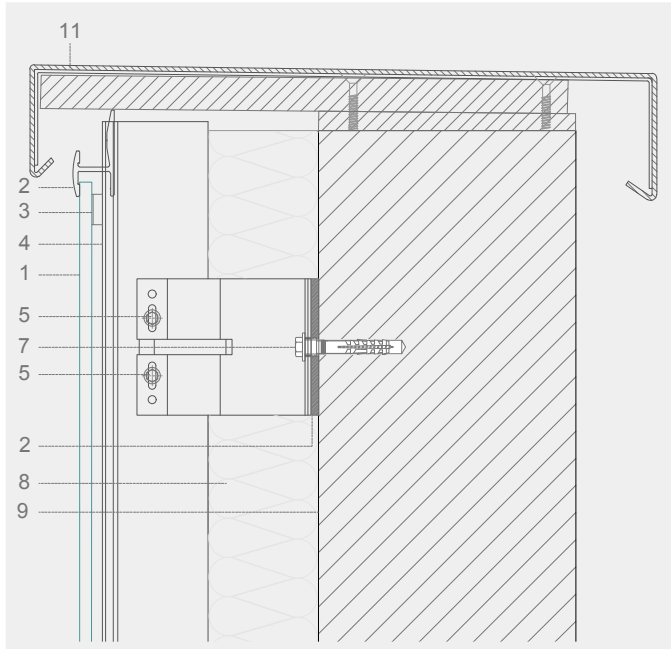

Horizontaler Schnitt

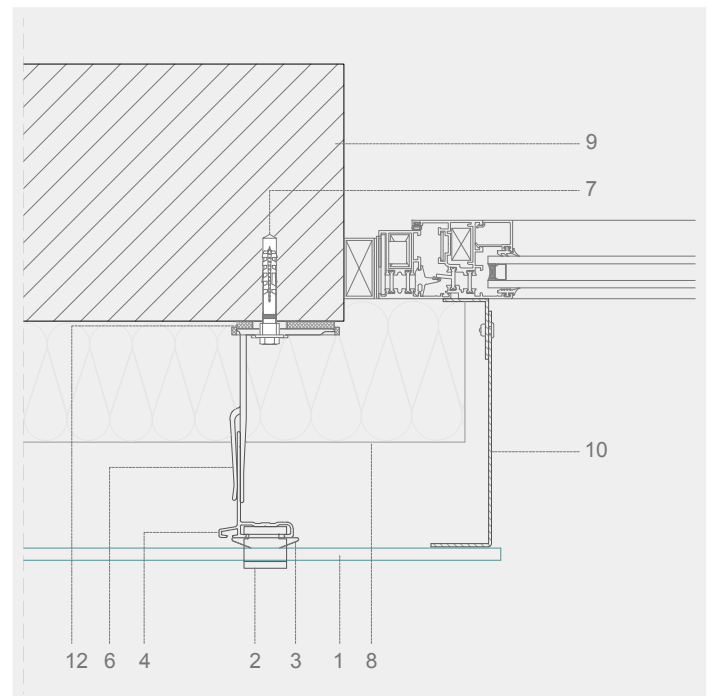
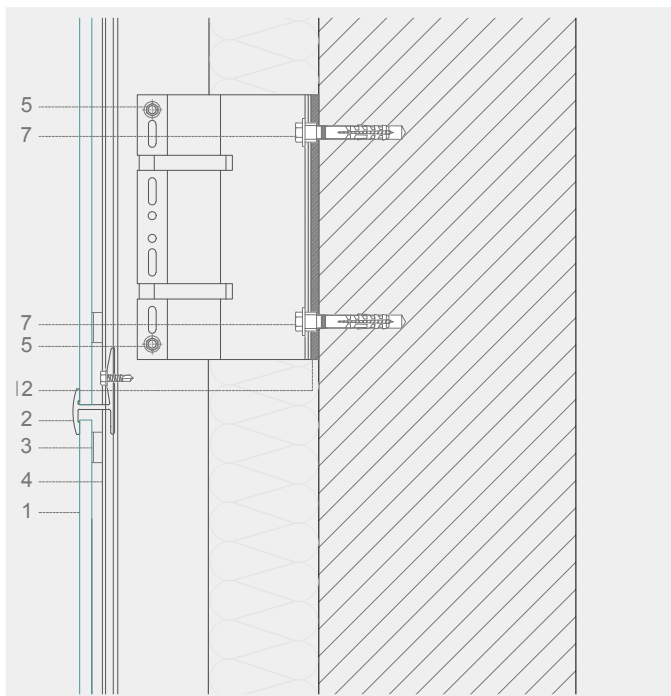
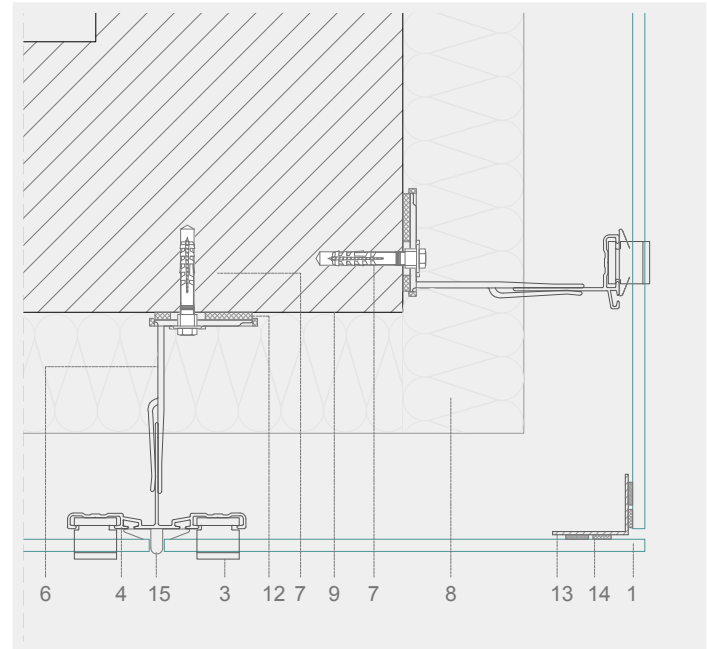

- 1. Dekton®
- 2. Edelstahlklammer
- 3. Druckfeder
- 4. Vertikales Profil
- 5. Selbstschneidende Schraube

- 6. Befestigungsklammer
- 7. Mechanische Verankerung
- 8. Wärmedämmung
- 9. Tragende Wand
- 10. Aluminium-Laibung

- 11. Abschlussblech
- 12. Trennung der Wärmebrücke
- 13. Eckprofil in L-Form
- 14. Klebstoff
- 15. Verbindungsprofil

ESC 1:5



GUNNI & TRENTINO FLAGSHIP STORE.  
MADRID, SPANIEN.

## DKM

### Gemischte Befestigung (mechanisch und chemisch), verborgen in einer Nut auf der Rückseite des Elements.

Skulpturprojekte haben einen hohem gestalterischem Wert. Für Designs mit Formen, in denen verschiedene komplexe Teile aufeinandertreffen - geneigt, horizontal oder vertikal - benötigt man ein System, dass die gesamten technischen und gestalterischen Lasten des Gebäudes aufnimmt, und zugleich anpassbar genug

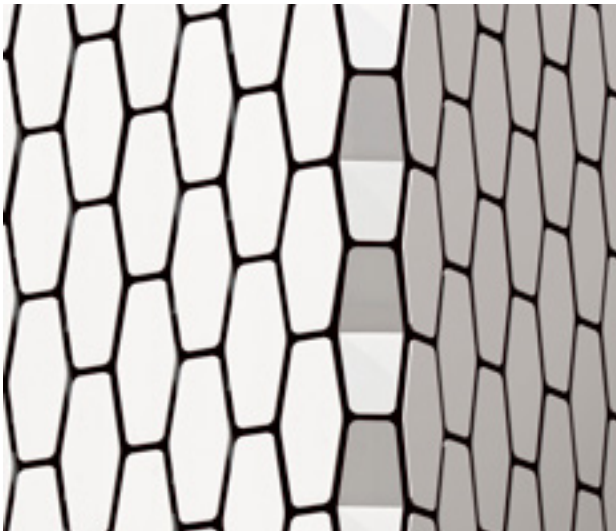

ist, um all diese Konfigurationen zu erfüllen. DKM ist ein hybrides Befestigungssystem (mechanisch und chemisch). Es besteht aus zwei Profilen zur Aufhängung (oben und unten), die das Material chemisch mittels Klebstoff und mechanisch über eine geneigte oder gerade Nut kürzerer oder längerer Abmessung auf der Rückseite des Elements verankern.

Das Metallstück besitzt einen Haken, der an den aufrechten Teilen der Unterkonstruktion befestigt wird und so für Stabilität bei schweren Gewichtsbelastungen sorgt. Obwohl es möglich ist, verschiedene Stärken zu verwenden, wird Dekton® am häufigsten in der Stärke 12 mm verwendet. Diese bietet eine hohe Vielseitigkeit, ist gut vor Ort handhabbar, hat ein geringes Gewicht und bietet eine hohe mechanische Belastbarkeit.



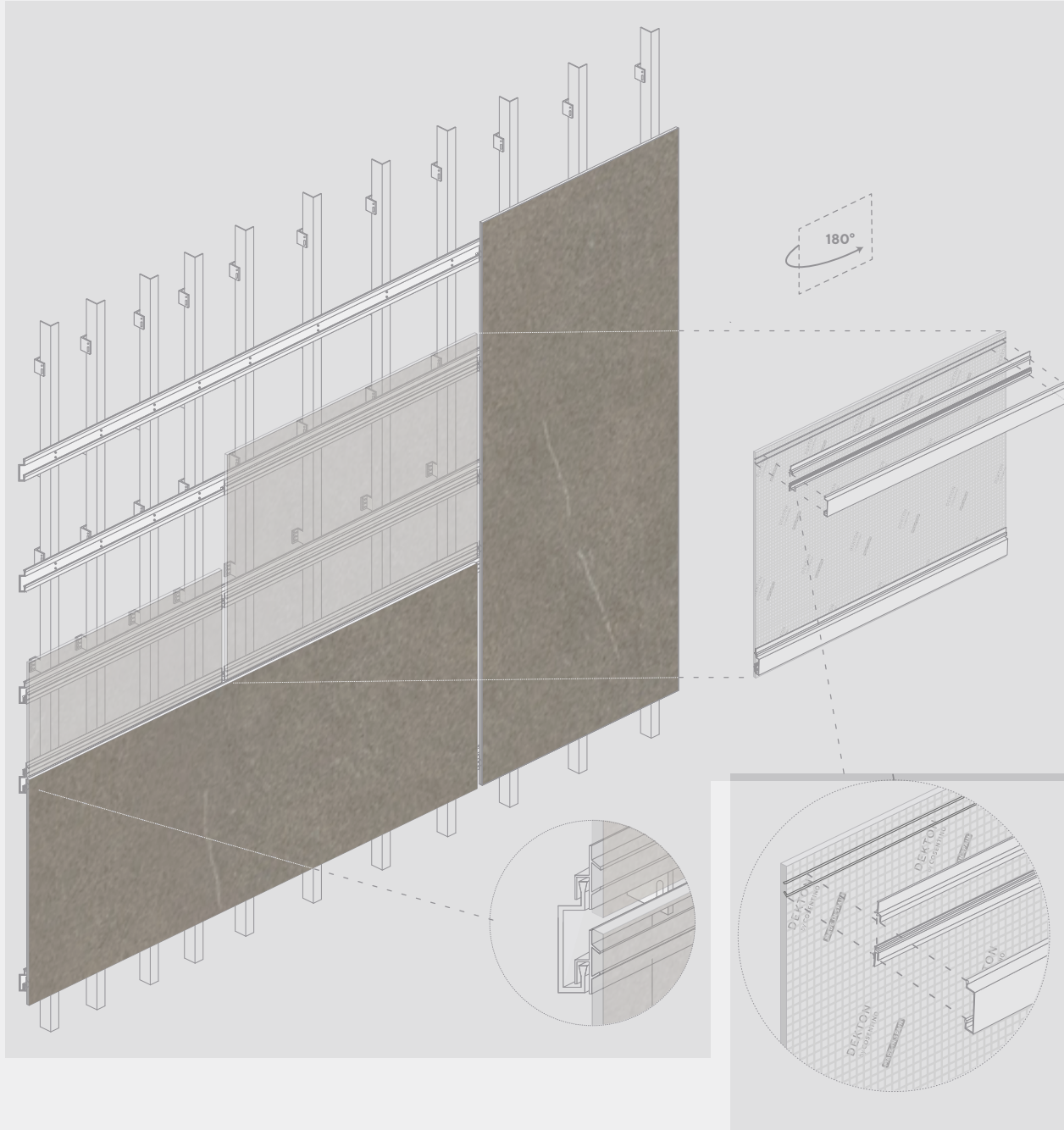

## Baudetails

Vertikaler Schnitt

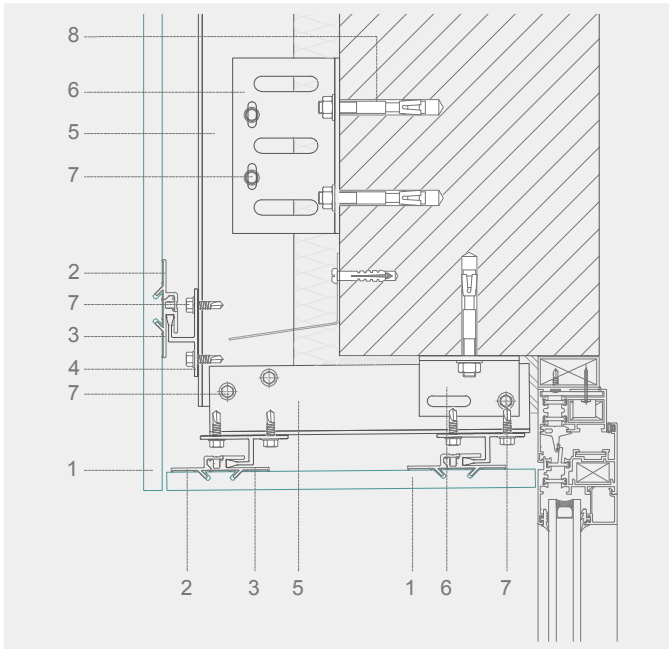

Horizontaler Schnitt

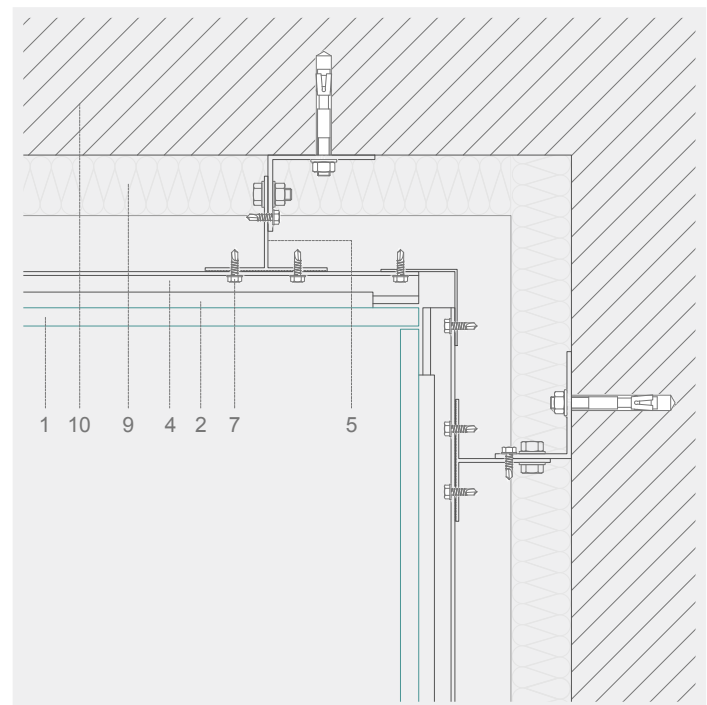
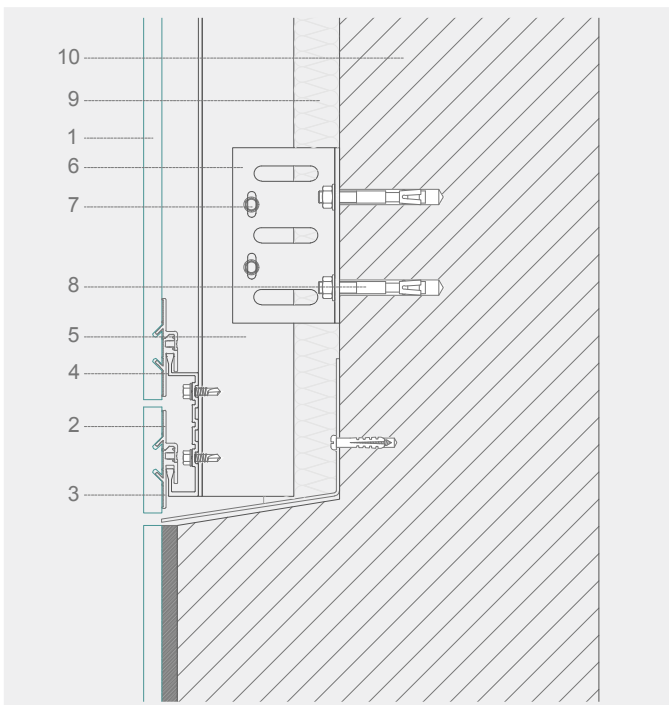
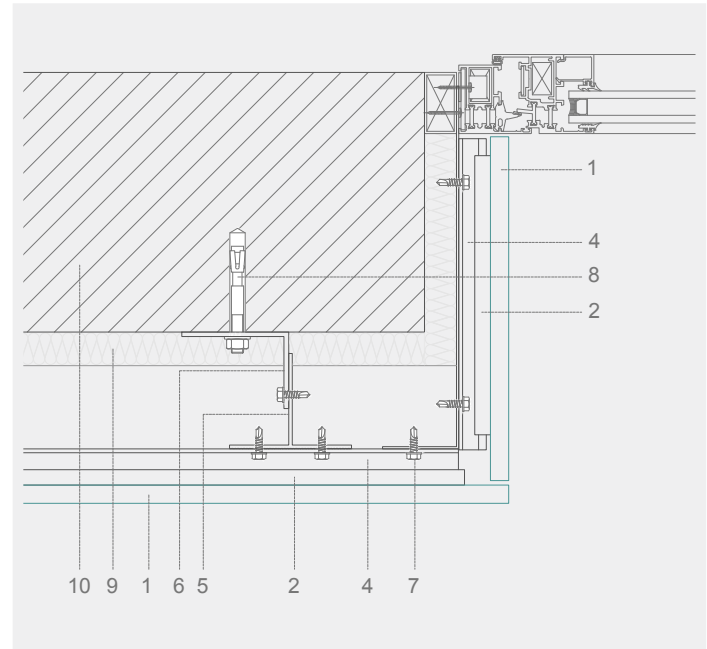

- 1. Dekton®
- 2. Obere Aufhängung
- 3. Untere Aufhängung
- 4. Einfaches oder doppeltes Horizontalprofil

- 5. Vertikales Profil
- 6. Befestigungsklammer
- 7. Selbstschneidende Schraube
- 8. Mechanische Verankerung

- 9. Wärmedämmung
- 10. Tragende Wand

ESC 1:5



GEERS EVERGEM JEWELLERY, BELGIEN.

## DKC

### Chemische konstruktive Befestigung der Tafeln auf Profilen.

Für Projekte, die sich dem Wandel anpassen. Sowohl Neubauten als auch sanierte Gebäude müssen häufig angepasst werden an sozioökonomische Veränderungen, neue Nutzungskonzepte oder einfach, um Limitierungen bereits vorhandener Strukturen oder unerwarteter Formen auf dem Grundstück zu erhalten.



Bei der Montage halten die Klebestreifen die Platte in Position während die Bindung aushärtet. Es können eine Vielzahl von Formaten verwendet und gestaltet werden, auch werkseitig vormontierte Teile. Dieses System eignet sich für eine Reihe von Stärken, wobei 8-mm-Tafeln bei Renovierungen und Umgestaltungen üblich sind.

DKC ist ein rein chemisches Befestigungssystem, das die Fixierung der Elemente direkt auf der Unterkonstruktion mit Hilfe einer konstruktiven Klebebindung ermöglicht und so die maschinelle Bearbeitungen der Teile unnötig macht. Bei Verwendung eines Profils werden zwei doppelseitige Klebestreifen in der Mitte und am Rand des Profils aufgebracht.

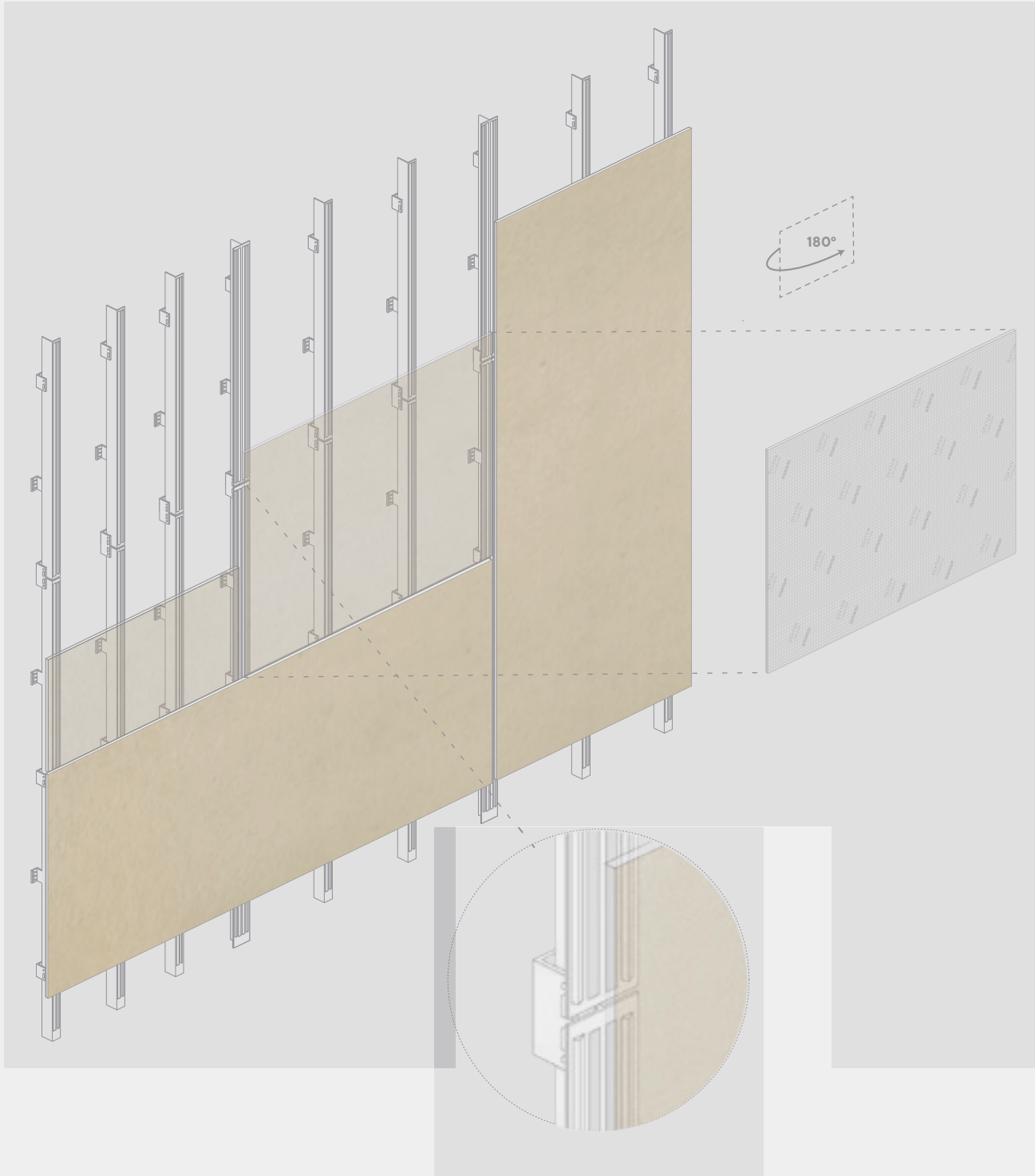



## Baudetails

Vertikaler Schnitt

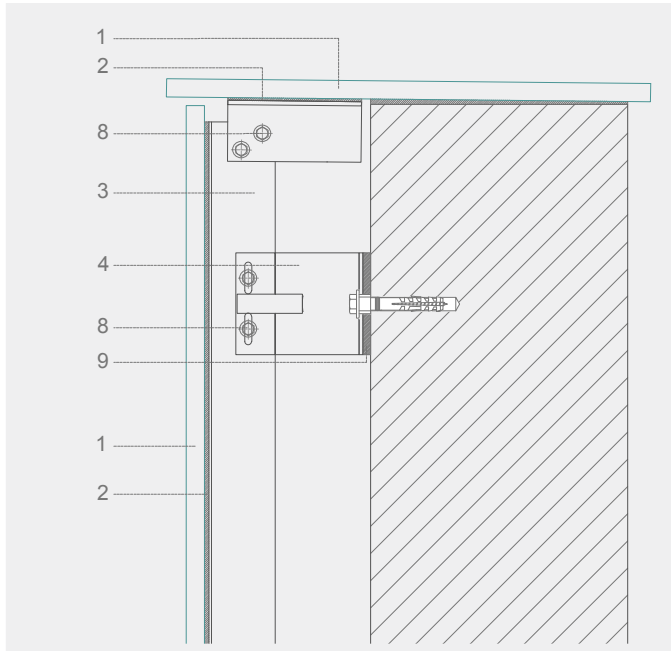

Horizontaler Schnitt

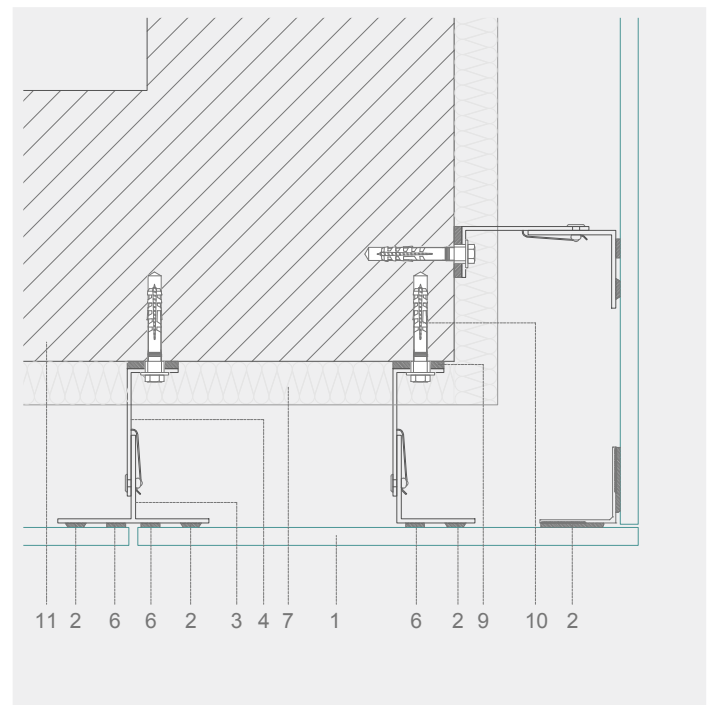
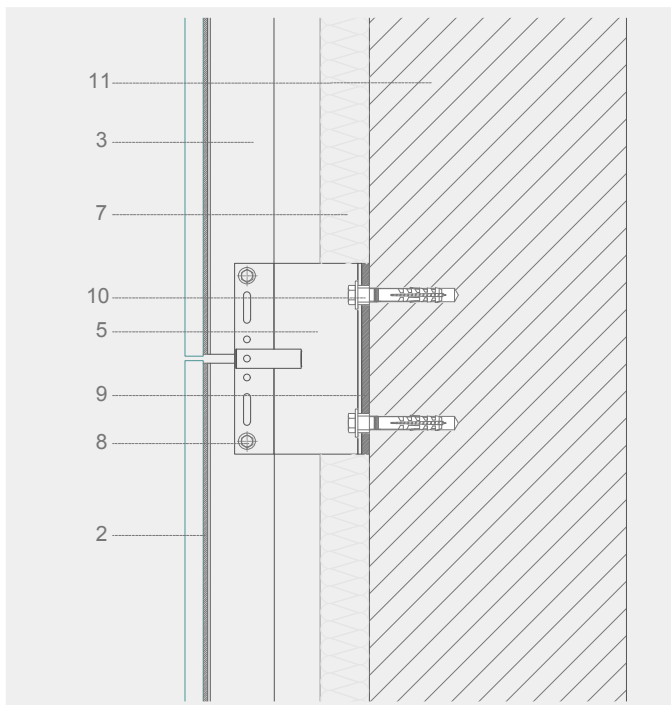
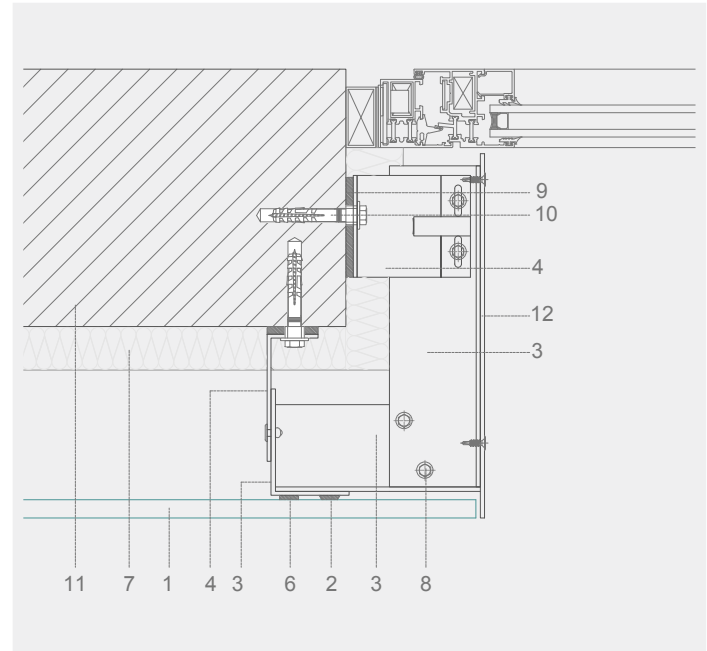

- 1. Dekton®
- 2. Klebstoff
- 3. Vertikales Profil
- 4. Sekundärer Abstandhalter
- 5. Befestigungsklammer

- 6. Doppelseitiges Klebeband
- 7. Wärmedämmung
- 8. Selbstschneidende Schraube
- 9. Trennung der

- Wärmebrücke
- 10. Mechanische Verankerung
- 11. Tragende Wand
- 12. Aluminium-Laibung

ESC:1:5

## DKB

### Die Platten werden direkt auf der Gebäudehülle befestigt.

Für Projekte mit einer Vielzahl von Einsatzmöglichkeiten. Es gibt Designs, bei denen alle Teile ein harmonisches Ganzes ergeben sollen. Fassaden, Terrassen, Struktur, Oberflächen ... alles mit der gleichen Ästhetik und aus einem einzigen Material, mit dem jede Oberfläche verkleidet wird.

Das DKB-System ist ein fixiertes Fassadensystem, das nicht durch Formate eingeschränkt ist. Die normale Stärke liegt bei 8 mm. Jedes Einzelteil wird direkt auf die Gebäudehülle aufgebracht. Dazu wird eine Haftbetonschicht jeweils auf der Trägerstruktur und auf der Rückseite der Dekton®-Tafel aufgetragen, wobei horizontale und vertikale Fugen von mindestens 3 mm frei bleiben.

Im Allgemeinen empfehlen wir verborgene Sicherheitsklammern in Intervallen am Rand der Elemente. Dabei sind immer die lokalen Vorschriften für das Projekt zu befolgen.

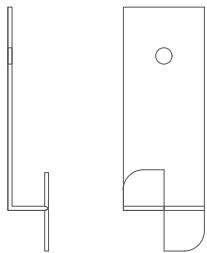
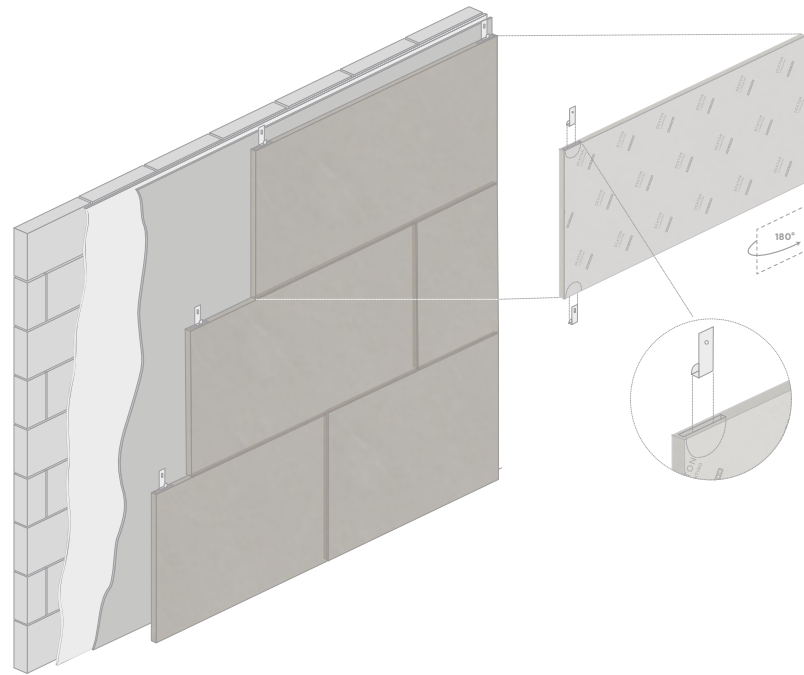

1. Dekton®
2. Fuge
3. Verborgene Klammer
4. Haftbeton
5. Mörtelschicht
6. Mechanische Verankerung
7. Wand

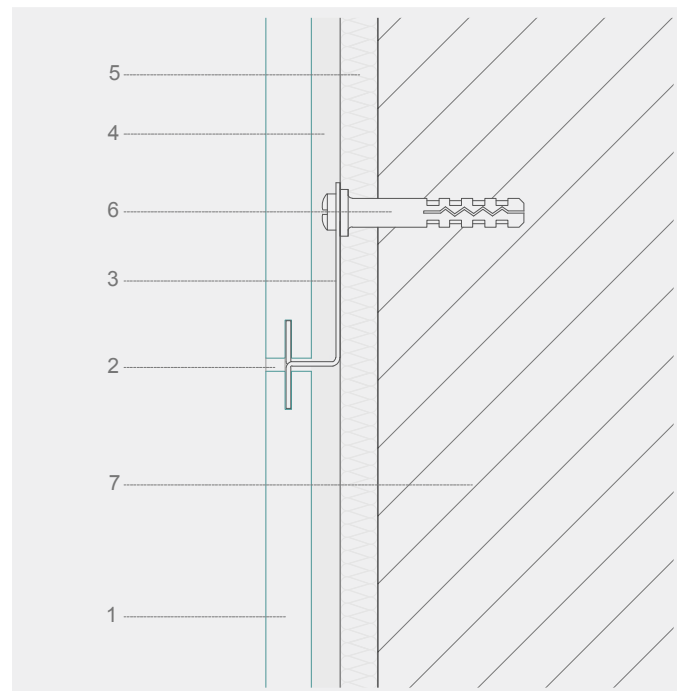

ESC 1:5

## DKS

### Chemische Fixierung mit Klebstoff auf externem Wärmedämmverbundsystem (WDVS).

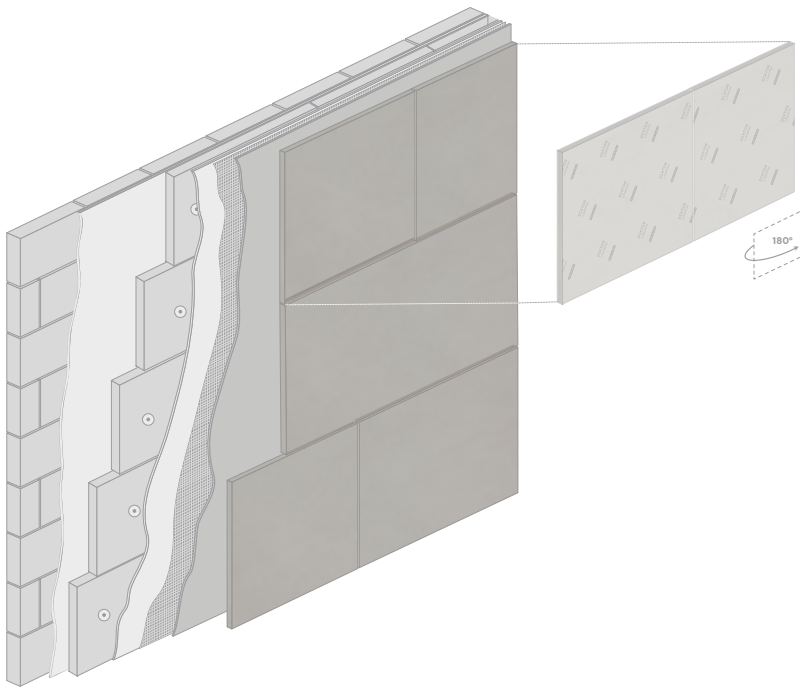

Für hochgradig energieeffiziente Projekte. In unserer schnelllebigen Welt werden Häuser häufig renoviert, sowohl aus ästhetischen und dekorativen Gründen als auch für eine verbesserte Wärmedämmung.

DKS ist eine Finish-Lösung für externe Wärmedämmverbundsysteme (WDVS). Auf einem fertigen WDVS, auf dem nur noch die Bekleidung fehlt, wird Dekton® mithilfe eines geeigneten zementbasierten Klebstoffs aufgetragen.

Da die Tafeln auf der fertig verstärkten Schicht des Isolierungssystems gehalten werden, sind Gewicht und Format entsprechend der Angaben des Lieferanten des WDVS begrenzt.

Die Produkt- und Anwendungsanweisungen des WDVS-Lieferanten müssen befolgt werden, um eine vollumfängliche Garantie für die Anwendung zu erhalten.

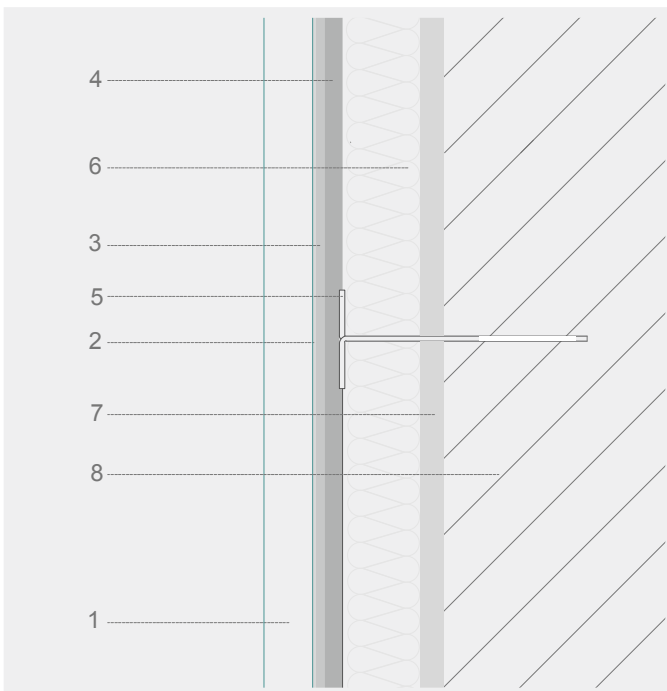

1. Dekton®
2. Mörtelfuge
3. Haftbeton
4. Finish verstärkt mit doppeltem Netzgewebe
5. Mechanische Befestigung der Isolierung
6. Wärmedämmung
7. Klebemörtelschicht
8. Tragende Wand

ESC 1:5

## Typen von Eckausbildungen

### Offene Außenecke

Offene Außenecke



Offene Außenecke mit verdecktem Profil.



Offene Außenecke mit sichtbarem Profil



### Ecke mit Überlappung

Außenecke mit Überlappung.



Offene Außenecke mit Überlappung und verdecktem Profil



### Ecke mit Gehrungsschnitt

Offene Außenecke mit Gehrungsschnitt



Offene Außenecke mit Gehrungsschnitt und verdecktem Profil



Geschlossene Außenecke mit Gehrungsschnitt und verdecktem Profil.

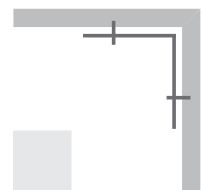



Cap Ferrat Gebäude. Rio de Janeiro, Brasilien.



My Fathers Heart. Sheffield, Großbritannien.



Schittenhelm Büro gebäude. Deutschland.



Krankenhaus Erlangen. Deutschland.



# Referenzen

## Gunni & Trentino Flagship Store

Madrid, Spanien.

### Material

600 m<sup>2</sup> Dekton® Xgloss Halo  
100 m<sup>2</sup> Dekton® Domoos

### Stärke

12 mm

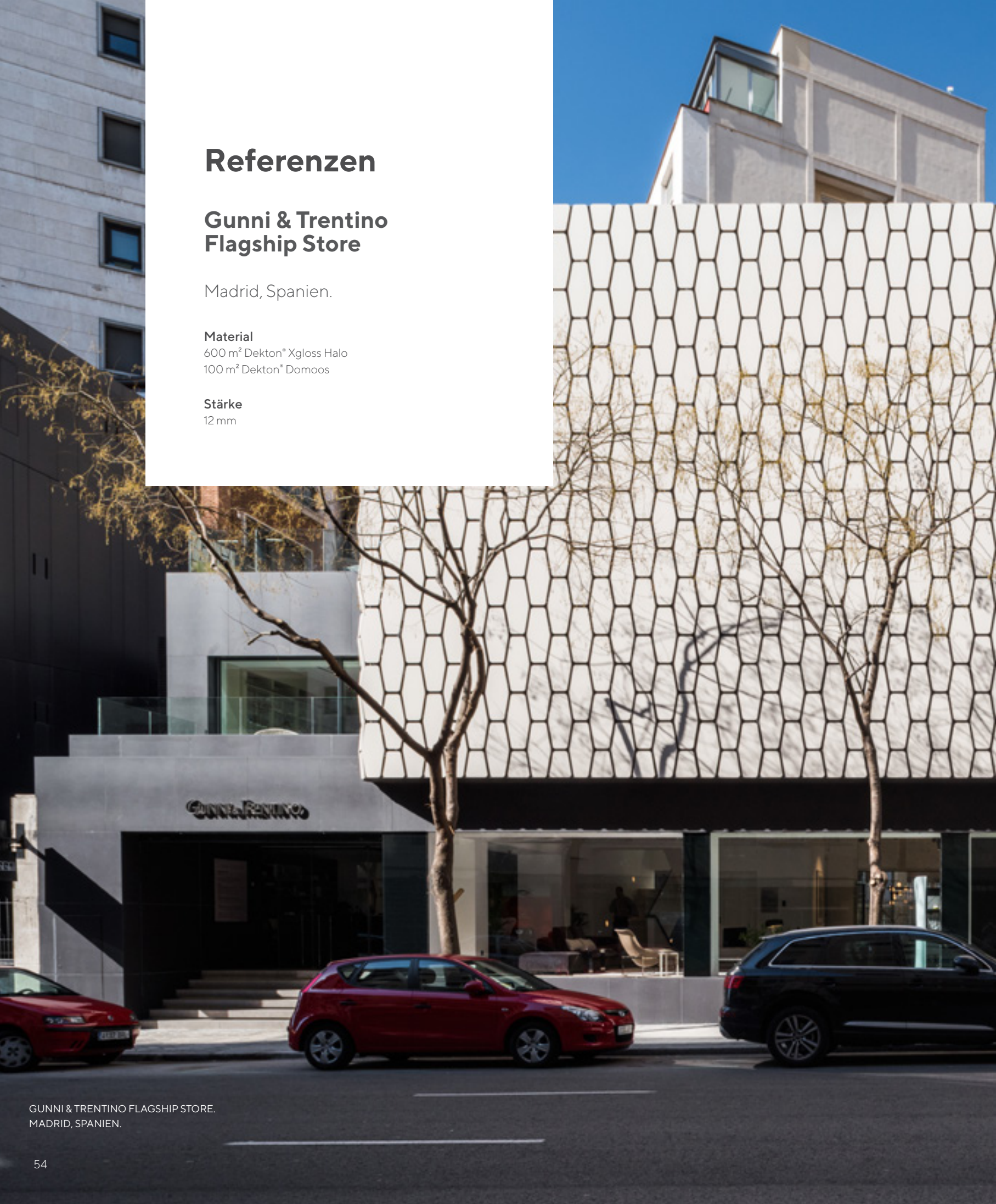







## ToHa von Ron Arad und Avner Yashar

Tel Aviv, Israel.

### Material

28'000 m<sup>2</sup> Dekton®

### Fassadensystem

DKT

### Stärke

12 mm

**Für das ToHa-Bauprojekt in Tel Aviv, Israel, wurden über 28.000 m<sup>2</sup> Dekton® by Cosentino verbaut, um die Fassade, den Boden, die Aufzüge, die Decken und die Innentrennwände zu verkleiden.**

Im Zentrum von Tel Aviv, an der Kreuzung von zwei Einkaufsstraßen gelegen, reicht das ToHa-Gebäude 29 Stockwerke in die Höhe. Sein einzigartig facettiertes Profil, inspiriert von der Geometrie eines Eisberges, wurde von Ron Arad und Avner Yashars lokalem Team entworfen; Es beherbergt einen Bürokomplex mit einem öffentlichen Garten, einem Aussichtspunkt und einem Restaurant.

Mehr als 28.000 m<sup>2</sup> Dekton® by Cosentino wurden zur Verkleidung der Fassade, Bodenbeläge, Aufzüge, Decken und Innentrennwände des Gebäudes verwendet. Die Werkstücke – über 10.000 unterschiedliche Typen – wurden in der Cosentino Hauptniederlassung in Cantoria (Almería, Spanien) gefertigt, zugeschnitten und per Schiff nach Israel transportiert.

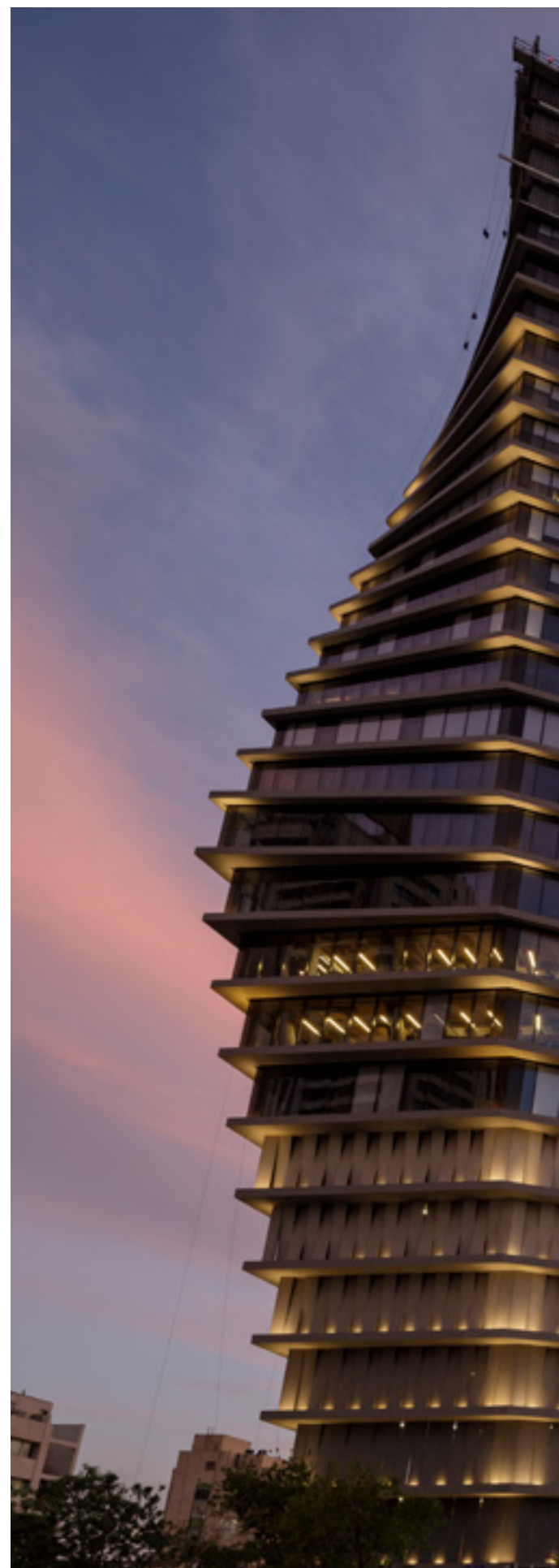





## Architektonischer und dekorativer Aspekt des Projekts

Der zentrale strategische Fokus des Projekts bestand darin, die verbaute Oberfläche zur Straßenseite zu reduzieren, um ein weitläufiges Gartenareal zu schaffen, mit dem die Lebensqualität in der Nachbarschaft verbessert wurde. Aus diesem Grund erhebt sich das Gebäude über zwei riesigen auseinander laufenden Beinen, die ein verdrehtes Profil einfassen. Geometrisch vielseitig passt sich Dekton® mit großer Präzision dieser komplexen Form an, auch dank seiner endlosen Auswahl an Formaten von minimaler Dicke bis zu maximalen Oberflächen.

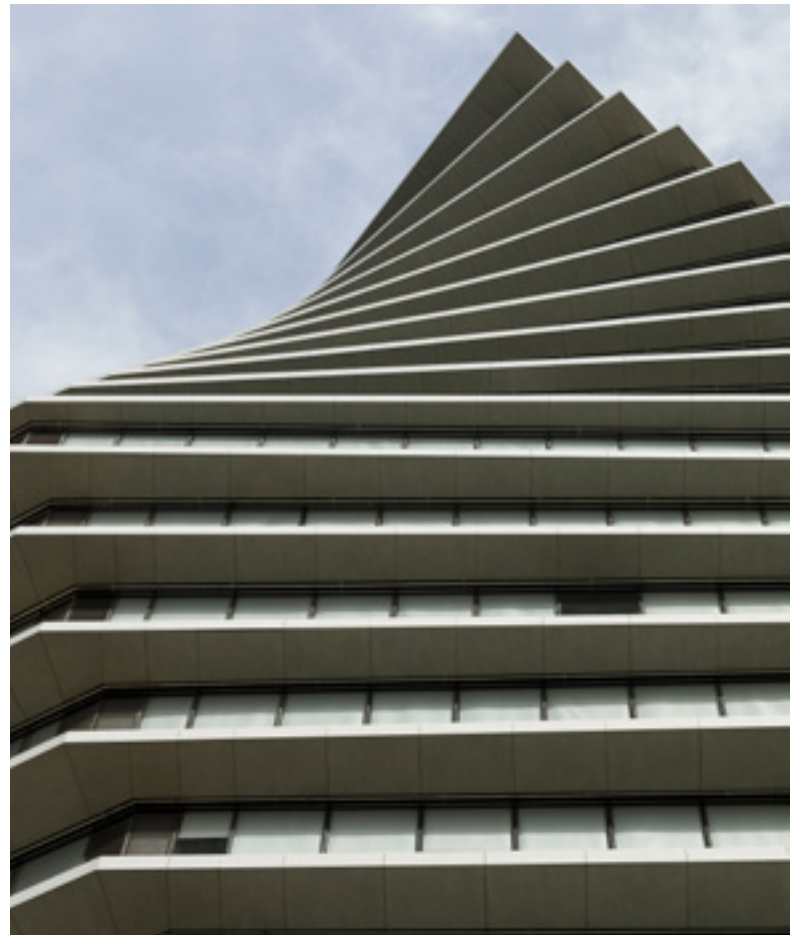

Auf den mittleren Geschossen ist der durchbrochene Umfang der Betonplatten mit 12 Millimeter starken und bis zu zwei Meter breiten Paneelen verkleidet. Möglich wurde dies durch präzises Zuschneiden und exaktes Definieren von Scheitelpunkten und Kanten, um in seiner Gesamtheit ein Bild der Perfektion zu bieten.





Aus funktionaler Sicht hat dieses ambitionierte Projekt das traditionelle Layout eines Bürokomplexes auf den Kopf gestellt, indem die Einrichtungen im Parterre untergebracht wurden, was zuoberst Platz schuf. Auf diese Weise können die oberen Stockwerke der Erholung gewidmet werden. Die Büros sind vom siebten Stockwerk an aufwärts verteilt und optimieren so den Zugang zu natürlichem Licht und besserer Aussicht.

Die technischen Fundamente werden mit einem einzigartigen hinterlüfteten Fassadensystem verkleidet, bei dem die sich kreuzenden Dekton®-Platten alternierend ausgerichtet werden

Diese Anwendung ermöglicht den Luftdurchlass zwischen den großformatigen (320 x 70 cm) Platten und kreiert eine einheitliche Frontansicht, die der Höhe Textur und Tiefe verleiht. Cosentino bot auch die Möglichkeit zur individuellen Gestaltung einer Palette von sechs Farben, basierend auf dem Strato-Design, um eine progressive Farbabstufung von unten nach oben zu kreieren.







Im Inneren fungiert ein riesiges 30-Meter-Atrium als Eingangshalle und Treffpunkt. Die Büros schauen nach außen durch eine Glasfassade und nach innen zum zentralen Patio, der von einem großen Lichtschacht erhellt wird.

Die Oberflächen wurden sorgfältig ausgewählt, um einen bequemen Arbeitsplatz und ein einheitliches Unternehmensimage zu kreieren. Die Möglichkeit, für Bodenbeläge, Wände und Decken großformatige Dekton®-Teile zu fertigen, erlaubt es, die Anzahl der Fugen zu minimieren und das Gefühl von Kontinuität zu maximieren.





## Projektdetails

**Name:** ToHa

**Standort:** Tel Aviv, Israel

**Fertigstellung:** 2019

**Architekten:** Arad Architects, Yashar Architects

**Projektpartner:** Büro Happold Engineering, Israel, David Engineering (beratender Bauingenieur)

**Kunde:** Gav-Yam Amot Totseret Ha-Aretz

### Cosentino Werkstoffe

#### Anwendung: Dach

Material: Dekton® by Cosentino

Farbe: Strato

Stärke 4 mm

Menge: 1.800 m<sup>2</sup>

Format: 140×30

#### Anwendung: Bodenbelag

Material: Dekton® by Cosentino

Farbe: Soke, Sirius, Strato

Stärke: 8 mm, 20 mm

Menge: 3.500 m<sup>2</sup>

Format: Unterschiedlich: 320×144, 140×80, 80×170

#### Anwendung: Innenwände/Fassade

Material: Dekton® by Cosentino

Farbe: Zenith, Sirius, Kadum, Spectra, Strato

Stärke: 8 mm

Menge: 2.000 m<sup>2</sup>

Format: Unterschiedlich: 80×270, 70×300

#### Anwendung: Hinterlüftete Fassade

Material: Dekton® by Cosentino

Farbe: Strato, Spectra

Farben nach Maß: Totzeret1, Totzeret2, Totzeret3, Totzeret4, Totzeret5, Totzeret6

Stärke: 12 mm

Menge: 20.000 m<sup>2</sup>

Format: unterschiedlich

**Quellenangaben für Fotografien:** Fernando Alda



## Cap Ferrat von Juan Carlos Di Filippo

Rio de Janeiro, Brasilien.

### Material

3.800 m<sup>2</sup> Dekton®

### Fassadensystem

DKT1

### Stärke

12 mm

**Für die Sanierung des ikonischen Cap Ferrat-Gebäudes wurden 3.800m<sup>2</sup> der ultrakompakten Oberfläche Dekton® by Cosentino verwendet.**

Cap Ferrat ist ein ikonisches Wohngebäude an der exklusiven Avenida Vieira Souto in Ipanema, Rio de Janeiro. Dieses 1976 erbaute 20-stöckige Wahrzeichen des Ipanema-Distrikts hat eine Grundfläche von 2.000 m<sup>2</sup> und beherbergt Wohnungen, Maisonnetten, Garagen und Gemeinschaftsräume.

40 Jahre nach seiner Erbauung wurde das Hochhaus zwischen 2013 und 2016 einem Projekt unterzogen, bei dem die Verkleidung an den Balkonen saniert wurde. Deren Zustand hatte sich verschlechtert aufgrund einer galvanischen Korrosion der Aluminiumgeländer. Dadurch drohte die ursprüngliche Granitverkleidung auf den Tragbalken der Einfassung der sechs Balkone abzuplatzen.

Nach einer gründlichen Analyse der verschiedenen infrage kommenden Materialien entschied sich das für das Projekt verantwortliche Architekturbüro Di Filippo Architectura für Dekton® als das Material, das alle wichtigen Erfordernisse erfüllt.







Die größte Herausforderung für das Projektteam bestand darin, eine neue Verkleidung zu finden, die über dem ursprünglichen Material installiert werden konnte und eine maximale Belastung von 90 Kilogramm pro Quadratmeter nicht überstieg. Außerdem musste das gewählte Material wegen der Nähe des Gebäudes zum Meer mit einem subtilen Ton auf die Ästhetik der Umgebung abgeglichen werden und gleichzeitig mechanische Eigenschaften

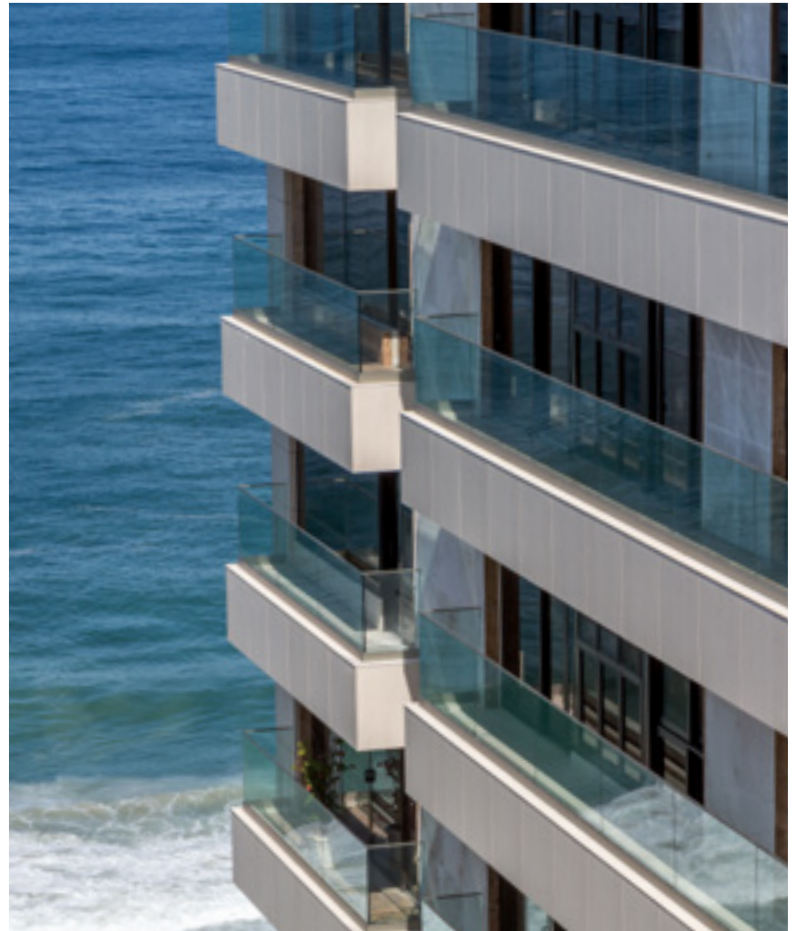

aufweisen, die den an solchen Standorten üblichen Umweltschäden standhalten konnten. Di Filippo Arquitectura entschied sich bei der Fassade aus unterschiedlichen Gründen für Dekton® von Cosentino: Es machte nur 50% des zulässigen Materialgewichts aus, es kann großformatig hergestellt werden (bis 3,2 m x 1,44 m), maßgeschneiderte Platten sind möglich mit präzisiertem Zuschnitt der Werkstücke, es besitzt optimale Eigenschaften zum Schutz vor Sand- und Salzwasser-Erosion an der Küste und weitere außergewöhnliche Qualitäten, beispielsweise seine hohe Widerstandsfähigkeit gegen ultraviolette Strahlung, seine Farbstabilität und hohe Widerstandsfähigkeit gegen Flecken.

*Als wir uns dafür entschieden, die bestehende Verkleidung beizubehalten, mussten wir ein Bekleidungsmaterial mit sehr speziellen Eigenschaften wählen: Es sollte eine minimale Porosität aufweisen, um den Bedingungen im Küstenbereich zu widerstehen; es sollte leicht, aber zugleich großflächig sein; und es musste über ein System mit Edelstahlbefestigungen montierbar sein.*

*Zudem benötigten wir ein Material, das die Sonnenstrahlung nur minimal absorbierte, um den Gegebenheiten vor Ort Rechnung zu tragen, und das darüber hinaus in einer Farbe erhältlich war, die dem vor Ort vorkommenden Sand entsprach, da Cap Ferrat unmittelbar gegenüber dem Strand von Ipanema liegt.*

*Nach Untersuchung mehrerer Materialien haben wir uns für die ultrakompakte Oberfläche Dekton® von Cosentino entschieden. Es erfüllte einfach alle Anforderungen des Projekts.*

Architekt: Juan Carlos Di Filippo.







Die 12 mm starken Platten wurden im Werk von Cosentino in Cantoria, Almería zugeschnitten und mit der genauen Anzahl, Größe und Platzierung ihrer Bohrungen versehen, bevor sie nach Brasilien versandt wurden. Die gemachten Bohrungen waren das Ergebnis einer bahnbrechenden Befestigungstechnik, die von der Firma GMM Anchor Systems für dieses Projekt entwickelt wurde und durchwegs von der Konstruktionsabteilung von Cosentino unterstützt wurde. Für die Befestigung wurden Keil Hinterschnittanker von Cosentino zur Verfügung gestellt. Weitere Elemente und Metallzubehörteile wurden von GMM hergestellt.

Die Dekton®-Farbe, die für die Verkleidung der Fassade gewählt wurde, war der Creme-Ton Danae, der wegen seiner Eleganz und Ähnlichkeit zur Farbe des Sandes am Strand gefiel.

## Projektdetails

**Name:** Cap Ferrat Gebäude

**Adresse/Standort:** Av. Vieira Souto, 564 – Ipanema, Rio de Janeiro, Brasilien

**Projektdaten:** 2013–2016

**Bauzeit:** 12 Monate

**Architekturbüro / Architekten:** Di Filippo Arquitectura, Juan Carlos Di Filippo Architect – Universidad Nacional de Rosario-Argentina

**Projektpartner:** Gabriela de Lana, Carolina Luz, Renata Martinho Marina Accioly

**Baufirma / Fassadenbauer:** Gmm-Anchor Systems, Sa Martins Puertas de Correr, Q-Railing Barandas

### Cosentino Werkstoffe:

**Anwendung: Fassade**

Material: Dekton® by Cosentino

Farbe: Danae

Stärke: 12 mm

Menge: 3.800 m<sup>2</sup>

Format: nach Maß

Installationssystem: Hinterschnittanker von Keil











## Armonk Professional Center

New York City, USA.

**Material**  
126 m<sup>2</sup> Dekton® Trilium

**Fassadensystem**  
DKM

**Stärke**  
12 mm

## Rafa Nadal Academy by Movistar

Manacor, Mallorca, Spanien.

### Material

Dekton® Strato, Ventus, Zenith, Spectra, Trilium,  
Keon, Domoos und Customised Blue.

### Fassadensystem

DKM

### Stärke

8 mm, 12 mm und 20 mm













## Cajamar Gebäude

Almería, Spanien.

**Material**

2.000 m<sup>2</sup> Dekton® Sirocco

**Fassadensystem**

DKM

**Stärke**

12 mm

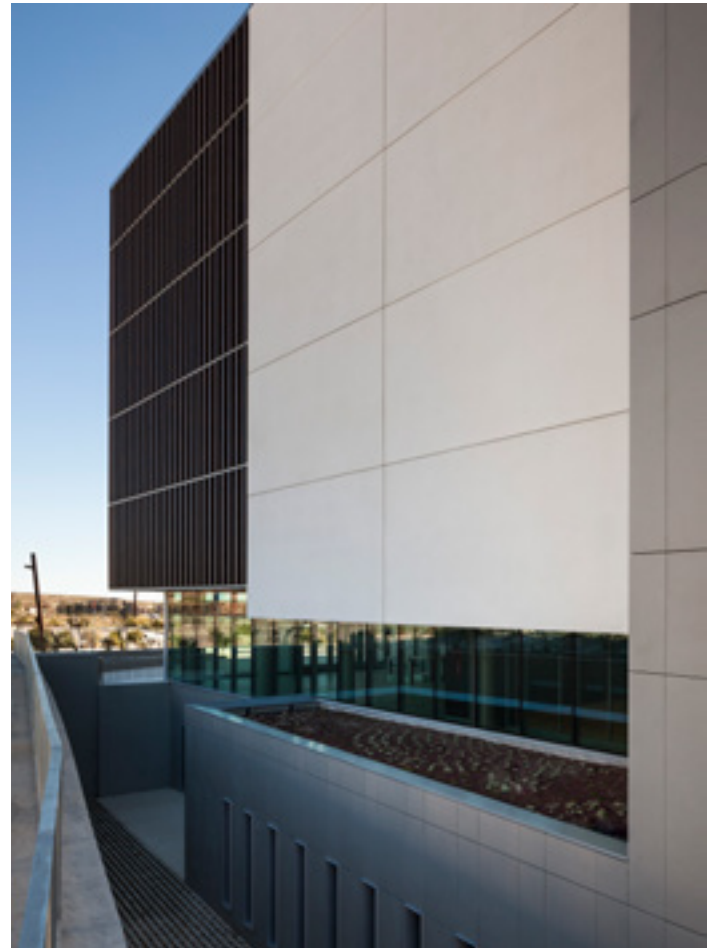



## Porsche Design Boutique

Illinois, USA.

### Material

Dekton® Domoos Format 320 cmx144 cm

**2.000 m<sup>2</sup> Dekton® Sirocco**

DKT1

### Stärke

12 mm











## Skallan Privatvilla

Schweden.

**Material**

500 m<sup>2</sup> Dekton® Kadum

**Fassadensystem**

DKM

**Stärke**

12 mm





## Schaffhauserstraße

Zürich, Schweiz.

### Material

550 m<sup>2</sup> Dekton® Sirius

### Fassadensystem

DKT 4

### Stärke

20 mm











## MK8 – Kap West

München, Deutschland.

### Material

13.000 m<sup>2</sup> Dekton® Keon

### Fassadensystem

DKT1

### Stärke

12 mm



## Valdebebas 127

Madrid, Spanien.

### Material

7.600 m<sup>2</sup> Dekton® Warm Hinterschnittanker  
von Keil und Korus

### Fassadensystem

DKT2

### Stärke

12 mm





# Anhänge

## Zertifizierungen

Dekton® ist international zertifiziert, um ein Höchstmaß an Sicherheit und Schutz zu garantieren.

### Zertifikate für Fassaden

ETA 14/0413



Das Zertifikat der Europäischen technischen Bewertung (ETA) wurde in Einklang mit EU-Verordnung 305/2011 für Dekton® als Außenverkleidung für hinterlüftete Fassaden erteilt.

NOA



Das NOA-Zertifikat wurde für das ultrakompakte Dekton® Fassadensystem in Einklang mit geltenden Vorschriften zu den vom Miami-Dade County geprüften Baumaterialien erteilt.

BBA



Dieses technische Zertifikat des British Board of Agrément wurde für Dekton® Verkleidungspaneele für hinterlüftete Fassadensysteme in neuen oder bestehenden Gebäuden erteilt.

CSTB



Gutachten über seismische Untersuchungen vom Wissenschaftlichen und Technischen Zentrum für Bauwesen in Frankreich (kurz „CSTB“ nach dem französischen Akronym).

NCREE-Erdbeben



Gutachten über seismische Untersuchungen vom Nationalen Forschungszentrum für Erdbebentechnik in Taiwan (kurz „NCREE“, einem seismischen Simulationslabor).

DGNB



Auszeichnung für Produkteigenschaften für die Fassadenanwendung, herausgegeben von der Deutschen Gesellschaft für Nachhaltiges Bauen e.V. (DGNB).

### Sonstige Produktzertifizierungen

DoP



HPD



VOC GreenGuard Gold



VOC Eurofins



EPD



NSF



VOC Greenguard



Kosher



# Technische Merkmale

**Dekton®**

Nach der Norm EN-14411

TEST   NORM	PARAMETER	EINHEIT	FAMILIE I	FAMILIE II	FAMILIE III	FAMILIE IV
<b>Biegefestigkeit und Bruchlast</b> IN ISO 10545-4	Durchschn. Biegefestigkeit	N/mm <sup>2</sup>	46	45	55	46
	Durchschn. Bruchlast	N	2.548	2.313	2.356	2.568
	Durchschn. Bruchkraft	N	14.966	13.559	13.818	15.620
<b>Wasserabsorption, offene Porosität und Dichte</b> IN ISO 10545-3	Wasseraufnahme in siedendem Wasser	%	0	0,1	0,1	0,1
	Wasseraufnahme im Vakuum	%	0,1	0,1	0,1	0,1
	Offene Porosität	%	0,2	0,2	0,2	0,2
	Dichte	g/cm <sup>3</sup>	2,51	2,61	2,53	2,44
<b>Verschleißfestigkeit</b> IN ISO 10545-6	Abriebvolumen	mm <sup>3</sup>	125	106	115	119
<b>Bestimmung der Maße und der Oberflächenqualität</b> IN ISO 10545-2	Länge und Breite	%	0,11/-0,18	0,04/-0,08	0,04/-0,04	0,02/-0,02
	Stärke	%	0,50/-0,50	4,95/-2,20	0,53/-0,53	-1
	Geradheit der Seiten	%	0,01/-0,01	0,03/-0,03	0,01/-0,03	0,02/-0,02
	Orthogonalität	%	0,07/-0,16	0,04/-0,09	0,21/-0,21	0,08/-0,08
	Zentrale Krümmung	%	0,04/-0,08	-0,06	-0,06	-0,07
	Kantenkrümmung	%	0,06/-0,06	0,02/-0,04	0,02/-0,04	0,02/-0,02
	Verzug	%	-0,11	-0,07	-0,06	-0,04
	Oberflächenqualität	%	100	100	100	100
<b>Stoßfestigkeit</b> IN ISO 10545-5	Mittlerer Rückprallkoeffizient	-	0,85	0,85	0,85	0,92
<b>Bestimmung der mittleren Wärmeausdehnung</b> IN ISO 10545-8	Ausdehnung zwischen 30-100°C	°C <sup>-1</sup>	6,5·10 <sup>-6</sup>	5,110 <sup>-6</sup>	6,3·10 <sup>-6</sup>	5,8·10 <sup>-6</sup>
<b>Thermoschockbeständigkeit</b> IN ISO 10545-9	Schaden	-	Bestanden/kein Schaden	Bestanden/kein Schaden	Bestanden/kein Schaden	Bestanden/kein Schaden
<b>Bestimmung der Ausdehnung durch Feuchtigkeit</b> IN ISO 10545-10	Maximale Ausdehnung	mm/m	0,1	0,1	0,1	0,1
	Mittlere Ausdehnung	mm/m	0,0	0,0	0,0	0,1
<b>Bestimmung der Frostbeständigkeit</b> IN ISO 10545-12	Schaden	-	Bestanden/kein Schaden	Bestanden/kein Schaden	Bestanden/kein Schaden	Bestanden/kein Schaden
<b>Bestimmung der chemischen Beständigkeit</b> IN ISO 10545-13	CINH <sub>2</sub> /Reinigungsprodukte	Klasse	A (kein Schaden)	A (kein Schaden)	A (kein Schaden)	
	Bleichmittel/Salze für Pools	Klasse	A (kein Schaden)	A (kein Schaden)	A (kein Schaden)	
	HCl (3 % v/v)	Klasse	LA (kein Schaden)	LA (kein Schaden)	LA (kein Schaden)	
	Zitronensäure (100 g/l)	Klasse	LA (kein Schaden)	LA (kein Schaden)	LA (kein Schaden)	
	KOH (30 g/l)	Klasse	HA (kein Schaden)	HA (kein Schaden)	HA (kein Schaden)	
	HCl (18 %)	Klasse	HA (kein Schaden)	HA (kein Schaden)	HA (kein Schaden)	
	Milchsäure (5 %)	Klasse	HA (kein Schaden)	HA (kein Schaden)	HA (kein Schaden)	
	KOH (100 g/l)	Klasse	HA (kein Schaden)	HA (kein Schaden)	HA (kein Schaden)	
<b>Bestimmung der Fleckenbeständigkeit</b> IN ISO 10545-14	Grünfärbung	Klasse	5	5	5	5
	Rotfärbung	Klasse	-	-	-	-
	Jod (Lösung)	Klasse	5	5	5	5
	Öl	Klasse	5	5	5	5

**Familie I:** (Aldem, Ananke, Borea, Bromo, Domoos, Fossil, Galema, Kadum, Kelya, Keon, Keranium, Kira, Korus, Kovik, Kreta, Laos, Milar, Odin, Orix, Sirius, Sirocco, Soke, Strato, Valterra, Vegha, Ventus, Vera). / **Familie II:** (Ariane, Aura, Aura15, Entzo, Kairos, Lunar, Nayla, Nilium, Opera, Portum, Zenith) / **Familie III:** (Aged Timber, Bento, Blanc Concrete, Danae, Dove, Edora, Gada, Irok, Makai, Popular Dark, Popular Warm, Sarey, Sasea, Sterling) / **Familie IV:** (Radium, Trilium)



# Technische Merkmale

## Dekton® XGloss

Nach der Norm EN-14411

TEST   NORM	PARAMETER	EINHEIT	FAMILIE I	FAMILIE II	FAMILIE III
<b>Biegefestigkeit und Bruchlast</b> IN ISO 10545-4	Biegefestigkeit	N/mm <sup>2</sup>	46	45	55
	Durchschn. Bruchlast	N	2.548	2.313	2.356
	Durchschn. Bruchkraft	N	14.966	13.559	13.818
<b>Wasseraufnahme, offene Porosität und Dichte</b> IN ISO 10545-3	Wasseraufnahme beim Sieden	%	0	0,1	*
	Wasseraufnahme im Vakuum	%	0,1	0,1	*
	Offene Porosität	%	0,2	0,2	*
	Dichte	g/cm <sup>3</sup>	2,51	2,61	*
<b>Verschleißfestigkeit</b> IN ISO 10545-6	Abriebvolumen	mm <sup>3</sup>	125	106	*
	Länge und Breite	%	0,11/-0,18	0,04/-0,08	*
<b>Bestimmung der Maße und Oberflächenqualität</b> IN ISO 10545-2	Stärke	%	0,50/-0,50	4,95/-2,20	*
	Geradheit der Seiten	%	0,01/-0,01	0,03/-0,03	*
	Orthogonalität	%	0,07/-0,16	0,04/-0,09	*
	Zentrale Krümmung	%	0,04/-0,08	-0,06	*
	Kantenkrümmung	%	0,06/-0,06	0,02/-0,04	*
	Verzug	%	-0,11	-0,07	*
	Oberflächenqualität	%	100	100	*
	<b>Bestimmung der Stoßfestigkeit</b> IN ISO 10545-5	Mittlerer Rückprallkoeffizient	-	0,85	0,85
<b>Bestimmung der mittleren Wärmeausdehnung</b> IN ISO 10545-8	Ausdehnung zwischen 30-100°C	°C <sup>-1</sup>	6,5 · 10 <sup>-6</sup>	5,1 · 10 <sup>-6</sup>	0,3 · 10 <sup>-6</sup>
<b>Bestimmung der Thermoschockfestigkeit</b> IN ISO 10545-9	Schaden	-	Bestanden/kein Schaden	Bestanden/kein Schaden	Bestanden/kein Schaden
<b>Bestimmung der Ausdehnung bei Feuchtigkeit</b> IN ISO 10545-10	Maximale Ausdehnung	mm/m	0,1	0,1	0,1
	Mittlere Ausdehnung	mm/m	0,0	0,0	0,0
<b>Bestimmung der Frostbeständigkeit</b> IN ISO 10545-12	Schaden	-	Bestanden/kein Schaden	Bestanden/kein Schaden	Bestanden/kein Schaden
	CINH <sub>2</sub> /Reinigungsprodukte	Klasse	A (kein Schaden)	A (kein Schaden)	A (kein Schaden)
<b>Bestimmung der chemischen Beständigkeit</b> IN ISO 10545-13	Bleichmittel/Salze für Pools	Klasse	A (kein Schaden)	A (kein Schaden)	A (kein Schaden)
	HCl (3 % v/v)	Klasse	LA (kein Schaden)	LA (kein Schaden)	LA (kein Schaden)
	Zitronensäure (100 g/l)	Klasse	LA (kein Schaden)	LA (kein Schaden)	LA (kein Schaden)
	HCl (18 %)	Klasse	HA (kein Schaden)	HA (kein Schaden)	HA (kein Schaden)
	Milchsäure (5 %)	Klasse	HA (kein Schaden)	HA (kein Schaden)	HA (kein Schaden)
	Grünfärbung	Klasse	5	5	*
<b>Bestimmung der Fleckenbeständigkeit</b> IN ISO 10545-14	Rotfärbung	Klasse	-	-	*
	Jod (Lösung)	Klasse	5	5	*
	Öl	Klasse	5	5	*

\* Test findet aktuell statt

**Familie I:** (Blaze, Korso, Lumina, Manhattan, Sogne, Spectra, Splendor)

**Familie II:** (Bergen, Halo, Fiord, Tundra, Glacier, Natura, Natura18, Olimpo, Vienna)

**Familie III:** (Arga, Qatar, Taga)

# Technische Merkmale

## ASTM-Eigenschaften

TEST	STANDARD	PARAMETER	EINHEIT	FAMILIE I	FAMILIE II	FAMILIE III
Quellung	ASTM C370	Durchschn. Quellung	%	0,020	0,005	0,004
Bruchfestigkeit	ASTM C648	Mittlere Bruchfestigkeit	lbf	3,963	4,896	3,932
Flexibilitätseigenschaften	ASTM C674	Mittleres Bruchmodul	psi	10,828	13,997	9,005
Wasserabsorption, Dichte, Porosität	ASTM C373	Durchschn. Wasserabsorption	%	0,03 (nicht-porös)	0,05 (nicht-porös)	0,01 (nicht-porös)
Haftfähigkeit und Koeffizient für Reibung (Rutschfestigkeit)	ASTM C1028	Trockenhaftung und Koeffizient für Reibung	-0	0,800	0,770	0,77
		Nass- und Trockenhaftung und Koeffizient für Reibung	-0	0,660	0,560	0,69
Verschleißfestigkeit (TABER-Abrieb)	ASTM C501	Durchschn. Index für Verschleißfestigkeit		182,23	337	240
Widerstandsfähig gegen Temperaturschock	ASTM C484	Defekte	-	Ohne Defekte	Ohne Defekte	Ohne Defekte
Adhäsionskraft	ASTM C482	Durchschn. Adhäsionskraft	psi	423	437	357
Widerstandsfähigkeit gegen Chemikalien	ASTM C650	Tägliche Reinigungsprodukte				
		Essigsäure, 3 % (v/v)	-	nicht beeinträchtigt	nicht beeinträchtigt	nicht beeinträchtigt
		Essigsäure, 10 % (v/v)	-	nicht beeinträchtigt	nicht beeinträchtigt	nicht beeinträchtigt
		Ammoniumchlorid, 100 g/l	-	nicht beeinträchtigt	nicht beeinträchtigt	nicht beeinträchtigt
		Zitronensäurelösung, 100 g/l	-	nicht beeinträchtigt	nicht beeinträchtigt	nicht beeinträchtigt
		Milchsäure, 5 % (v/v)	-	nicht beeinträchtigt	nicht beeinträchtigt	nicht beeinträchtigt
		Phosphorsäure, 3 % (v/v)	-	nicht beeinträchtigt	nicht beeinträchtigt	nicht beeinträchtigt
		Phosphorsäure, 10 % (v/v)	-	nicht beeinträchtigt	nicht beeinträchtigt	nicht beeinträchtigt
		Schwefelsäure, 30 g/l	-	nicht beeinträchtigt	nicht beeinträchtigt	nicht beeinträchtigt
		Schwefelsäure, 100 g/l	-	nicht beeinträchtigt	nicht beeinträchtigt	nicht beeinträchtigt
		Chemikalien für Swimmingpools	-	nicht beeinträchtigt	nicht beeinträchtigt	nicht beeinträchtigt
		Natriumhypochlorit, 20 mg/l	-	nicht beeinträchtigt	nicht beeinträchtigt	nicht beeinträchtigt
		Säuren und Basen	-	nicht beeinträchtigt	nicht beeinträchtigt	nicht beeinträchtigt
		Hydrochloresäurelösung, 3 %	-	nicht beeinträchtigt	nicht beeinträchtigt	nicht beeinträchtigt
		Hydrochloresäurelösung, 18 % (v/v)	-	nicht beeinträchtigt	nicht beeinträchtigt	nicht beeinträchtigt
		Magnesiumhydroxid, 30 g/l	-	nicht beeinträchtigt	nicht beeinträchtigt	nicht beeinträchtigt
		Magnesiumhydroxid, 100 g/l	-	nicht beeinträchtigt	nicht beeinträchtigt	nicht beeinträchtigt
Spezifische Dichte und Absorption	ASTM C97	Durchschn. prozentuale Absorption nach Gewicht	%	0,020	0,040	0,02
		Durchschn. Dichte	lb/ft <sup>2</sup>	156	160,63	157,6
Bruchfestigkeit	ASTM C99	Durchschn. Bruchbedingung unter trockenen Bedingungen	psi	8128	9,042	7,369
		Durchschn. Bruchbedingung unter nassen Bedingungen	psi	7,490	8,446	7,480
Biegefestigkeit	ASTM C880	Durchschn. Biegefestigkeit unter trockenen Bedingungen	psi	6,840	3,118	5,858
		Durchschn. Biegefestigkeit unter nassen Bedingungen	psi	6,205	4,187	5,119
Druckfestigkeit	ASTM C170	Durchschn. Widerstandsfähigkeit bei Druck unter trockenen Bedingungen	psi	34,409	>55.000	44,882
		Durchschn. Widerstandsfähigkeit bei Druck unter nassen Bedingungen	psi	17,823	>55.000	40,165
Verschleißfestigkeit	ASTM C1353	Durchschn. Abriebindex	-	349	349,48	265,8

# Farbmenü

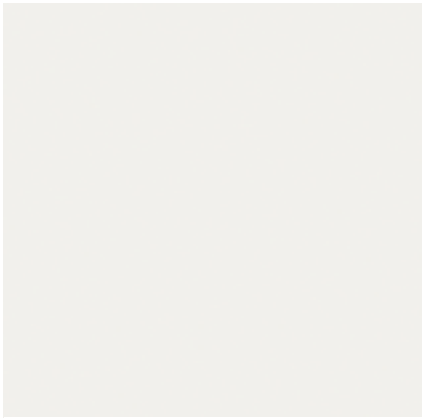

Zenith SOLID Collection

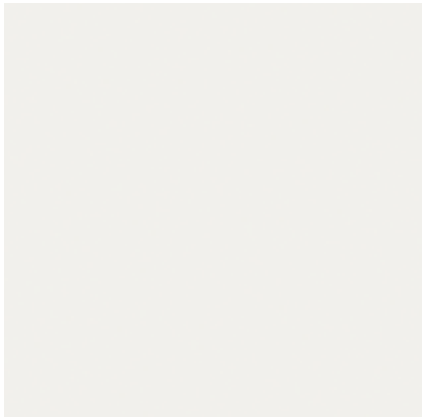

Halo XGLOSS Solid

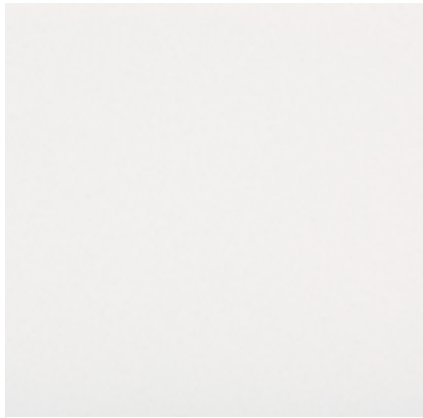

Nayla NATURAL Collection



Vienna XGLOSS Basic



Natura 18 XGLOSS Natural



Opera NATURAL Collection

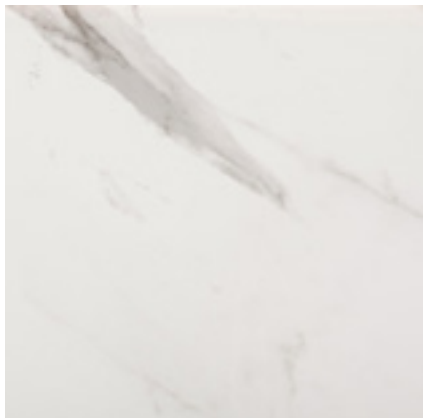

Olimpo STONIKA

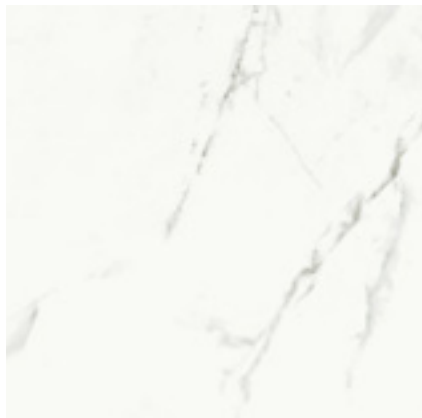

Kairos NATURAL Collection



Portum NATURAL Collection



Blanc Concrete TECH Collection



Makai WILD Collection



Lunar INDUSTRIAL Collection



Arga STONIKA

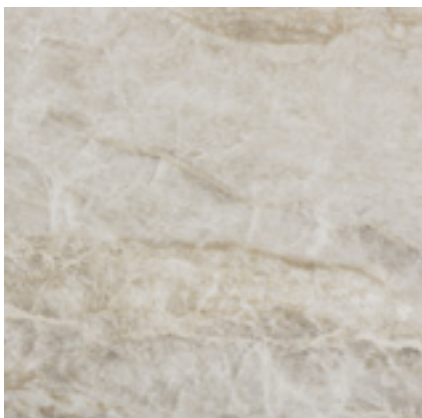

Taga STONIKA Collection



Splendor XGLOSS Solid



Keon TECH Collection



Ultra Texture Ultra Matt Velvet Texture XGloss Eco Dekton® Dicke 3 cm

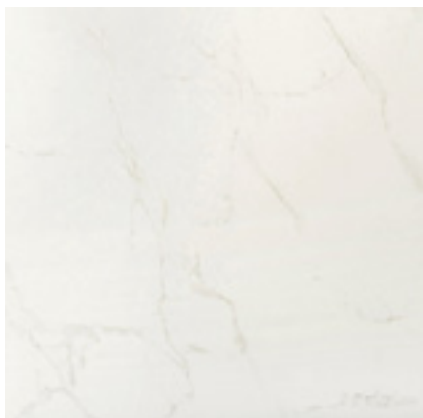

Glacier XGLOSS Natural



Tundra 19 XGLOSS Natural



Aura 15 NATURAL Collection

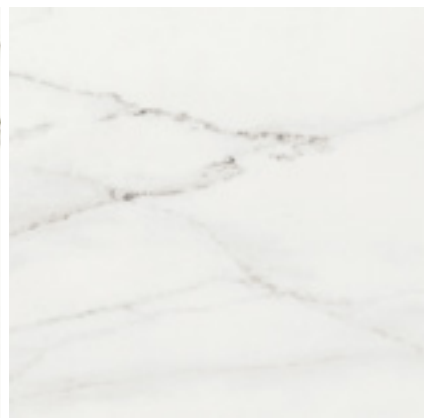

Rem NATURAL Collection

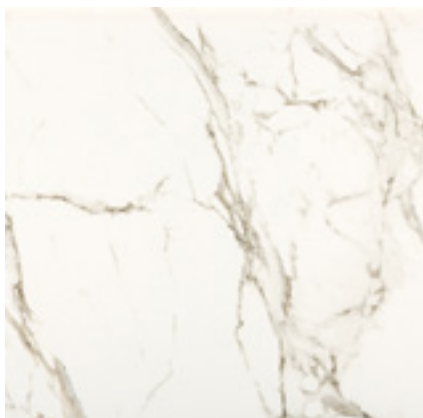

Entzo NATURAL Collection



Fiord XGLOSS Natural



Nilium INDUSTRIAL Collection

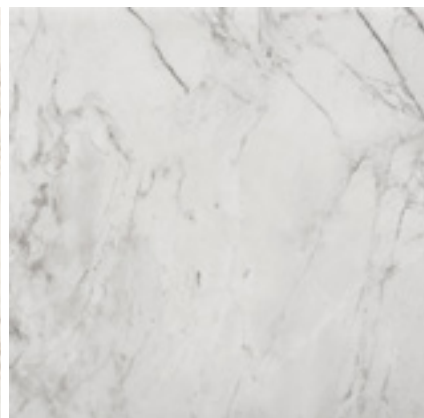

Bergen STONIKA Collection

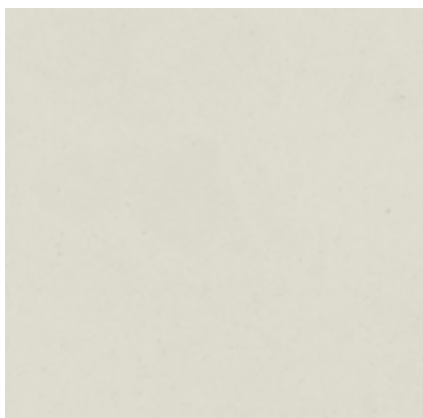

Aeris NATURAL Collection



Danae NATURAL Collection

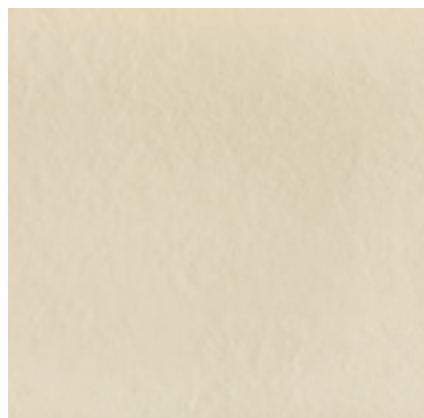

Edora NATURAL Collection



Sasea NATURAL Collection

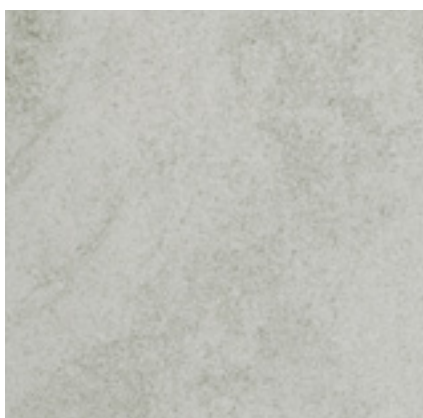

Kovik NATURAL Collection

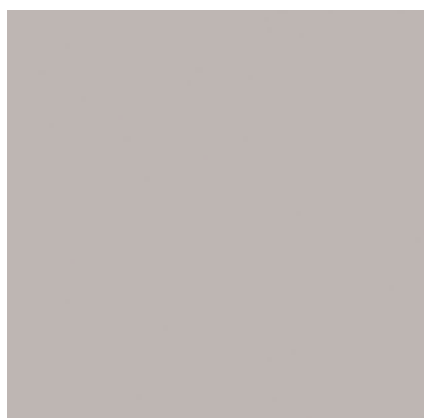

Ventus SOLID Collection



Sirocco NATURAL Collection

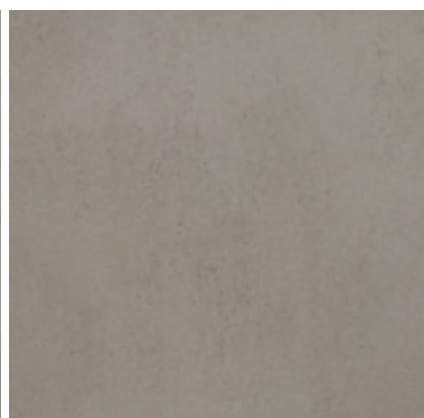

Strato TECH Collection



Lumina XGLOSS Natural



Galema SOLID Collection

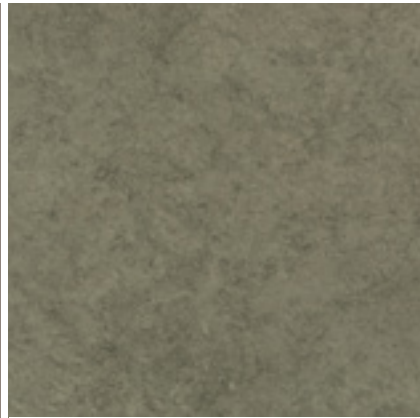

Vegha XGLOSS Natural

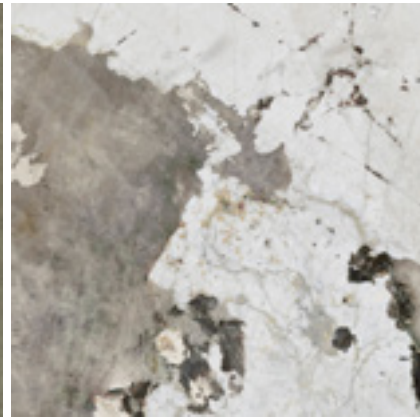

Khalo NATURAL Collection



Blaze XGLOSS Solid

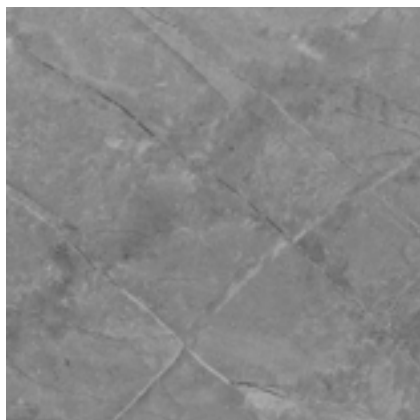

Sogne STONIKA



Orix INDUSTRIAL Collection

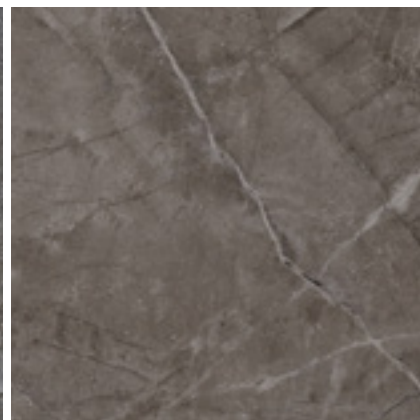

Kira NATURAL Collection



Radium INDUSTRIAL Collection

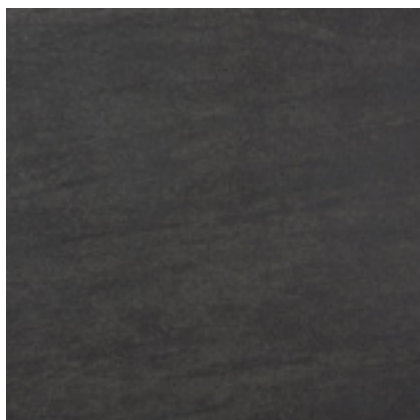

Bromo NATURAL Collection

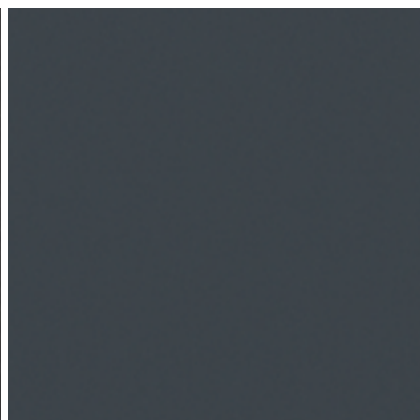

Baltic\* Chromica

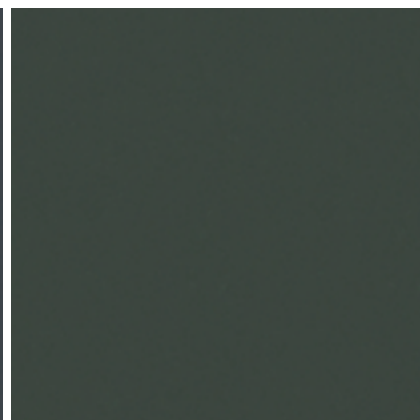

Feroe\* Chromica Collection

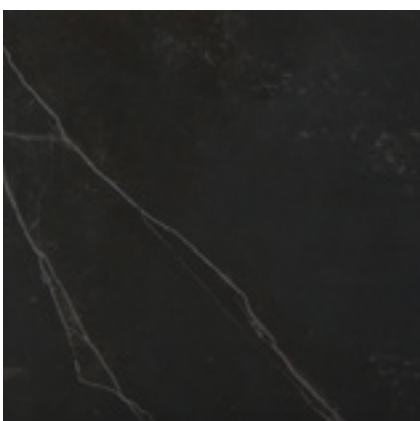

Kelya NATURAL Collection

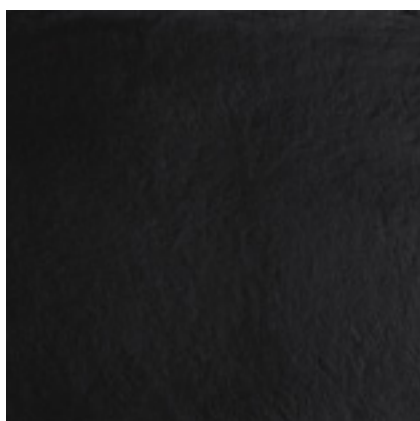

Sirius SOLID Collection

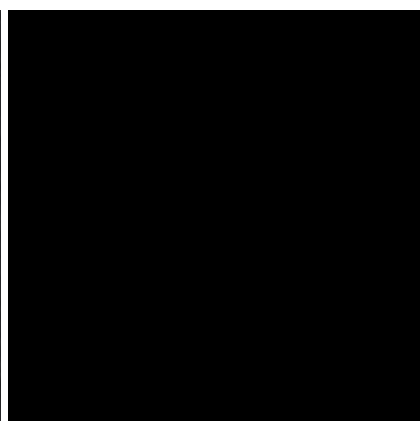

Domoos SOLID Collection

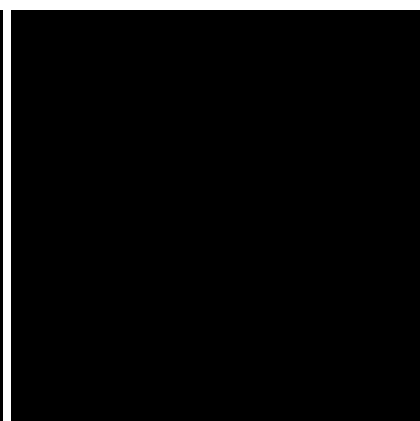

Spectra XGLOSS Solid

Ultra Texture Ultra Matt Velvet Texture XGloss Eco Dekton® Dicke 3 cm

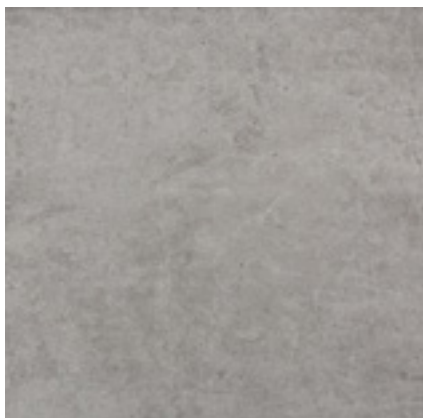

Kreta INDUSTRIAL Collection



Soke INDUSTRIAL Collection

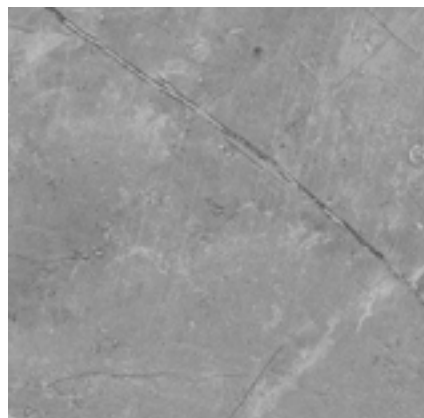

Vera NATURAL Collection



Korus SOLID Collection



Trilium INDUSTRIAL Collection

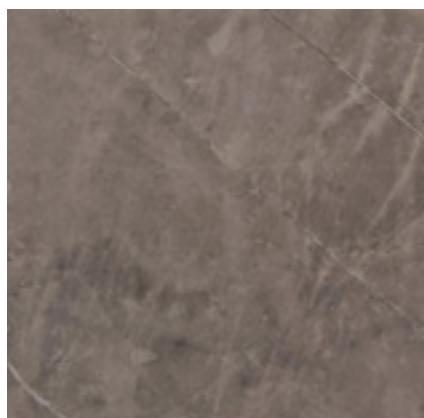

Korso STONIKA Collection



Milar INDUSTRIAL Collection

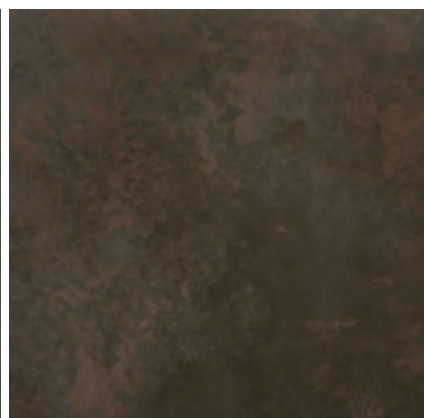

Keranium TECH Collection



Laos INDUSTRIAL Collection



Fossil NATURAL Collection

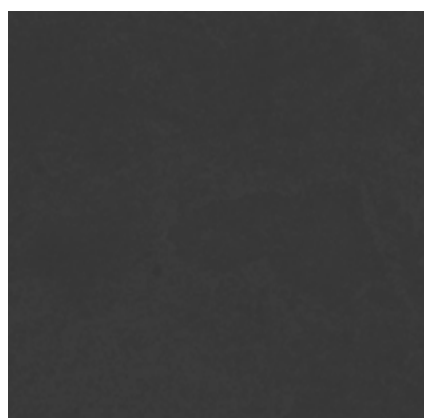

Eter NATURAL Collection

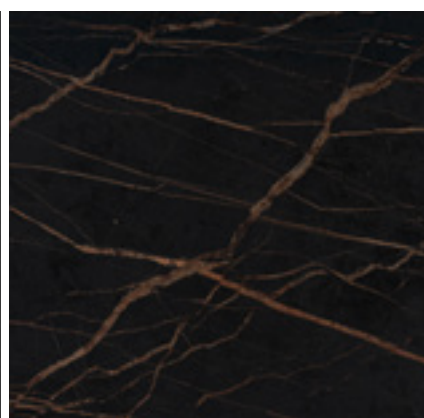

Laurent NATURAL Collection

\*Sonderaufträge. Unterliegt der Materialverfügbarkeit.



## Wir sind überall auf der Welt vertreten, um möglichst nah an unseren Kunden und deren Projekten zu sein.

Unsere Cosentino CENTER in einigen der bedeutendsten Städte der Welt schaffen Räume, in denen jeder Dekton® und die aktuellen Markttrends mit allen fünf Sinnen erleben kann. Neben ihrer Verwendung als Büro können diese Räume für Meetings, Schulungen, Ausstellungen und vieles mehr genutzt werden. Aus unserer Sicht handelt es sich um dynamische soziale Bereiche, die für den Austausch von Ideen wie geschaffen sind.

Ganz gleich, wo genau sie liegen: unsere Cosentino CENTER bilden das Epizentrum unseres Unternehmens. Jeder mit einer gewissen Neugierde oder Leidenschaft für Design ist dort willkommen, um unsere Lager zu besuchen und unsere lebensgroßen Produkte aus nächster Nähe und bei ihrer Verwendung zu bewundern. Wir wissen alles über die Farbvielfalt von Dekton® und welche Möglichkeiten sich damit für die Welt des Designs eröffnen.

### • COSENTINO CITY

#### VEREINIGTE STAATEN

Cosentino ANAHEIM  
 Cosentino ATLANTA  
 Cosentino AUSTIN  
 Cosentino BOSTON  
 Cosentino CHARLOTTE  
 Cosentino CHICAGO  
 Cosentino CINCINNATI  
 Cosentino DALLAS  
 Cosentino DENVER  
 Cosentino DETROIT  
 Cosentino FORT LAUDERDALE  
 Cosentino HAWAII  
 Cosentino HOUSTON  
 Cosentino KANSAS CITY  
 Cosentino LONG ISLAND  
 Cosentino LOS ANGELES  
 Cosentino MILWAUKEE  
 Cosentino MINNEAPOLIS  
 Cosentino NASHVILLE  
 Cosentino NEW JERSEY  
 Cosentino NEW ORLEANS  
 Cosentino ORLANDO  
 Cosentino PHILADELPHIA  
 Cosentino PHOENIX  
 Cosentino PITTSBURG  
 Cosentino PORTLAND  
 Cosentino RALEIGH  
 Cosentino ROCHESTER  
 Cosentino SACRAMENTO  
 Cosentino ST. LOUIS  
 Cosentino SALT LAKE CITY  
 Cosentino SAN DIEGO  
 Cosentino SAN FRANCISCO  
 Cosentino SEATTLE  
 Cosentino SPOKANE

Cosentino TAMPA  
 Cosentino VIRGINIA  
 Cosentino WASHINGTON DC  
[Cosentino CENTER LOS ANGELES](#)  
[Cosentino CENTER MANHATTAN](#)  
[Cosentino CENTER MIAMI](#)  
[Cosentino CENTER SAN FRANCISCO](#)  
 Cosentino HUB HOUSTON  
 Cosentino HUB NORFOLK

#### KANADA

Cosentino CALGARY  
 Cosentino QUEBEC  
 Cosentino TORONTO  
 Cosentino VANCOUVER  
[Cosentino CENTER MONTREAL](#)  
[Cosentino CENTER TORONTO](#)

#### MEXIKO

Cosentino MEXICO DF

#### PUERTO RICO

Cosentino LO PUERTO RICO

#### MALAYSIA

Cosentino KUALA LUMPUR

#### SPANIEN

Cosentino A CORUÑA  
 Cosentino ALMERÍA  
 Cosentino BILBAO  
 Cosentino CASTELLÓN  
 Cosentino GIRONA  
 Cosentino GRANADA  
 Cosentino MADRID  
 Cosentino MÉRIDA

Cosentino MURCIA  
 Cosentino SAN SEBASTIAN  
 Cosentino SANTANDER  
 Cosentino SEVILLA  
 Cosentino TOLEDO  
 Cosentino VALENCIA  
 Cosentino VALLADOLID  
 Cosentino VIGO  
[Cosentino CENTER BARCELONA](#)  
[Cosentino CENTER MADRID](#)

#### PORTUGAL

Cosentino LISBOA  
 Cosentino PORTO

#### BRASILIEN

Cosentino FORTALEZA  
 Cosentino GOIÂNIA  
 Cosentino LATINA VITORIA  
 Cosentino RECIFE  
 Cosentino SANTA CATARINA  
 Cosentino SAO PAULO IRLAND  
 Cosentino DUBLIN

#### VEREINIGTES KÖNIGREICH

Cosentino BELFAST  
 Cosentino DARLINGTON  
 Cosentino EAST LONDON  
 Cosentino GLOUCESTER  
 Cosentino HOOK  
 Cosentino MANCHESTER  
 Cosentino NEWMARKET  
 Cosentino SCOTLAND  
[Cosentino CENTER LONDON](#)

**DÄNEMARK**

Cosentino DÄNEMARK

**FINNLAND**

Cosentino HELSINKI

**DEUTSCHLAND**

Cosentino BERLIN  
 Cosentino DÜSSELDORF  
 Cosentino MÜNCHEN  
 Cosentino STUTTART

**ITALIEN**

Cosentino CATTOLICA  
 Cosentino LAZIO  
 Cosentino MILANO  
 Cosentino TORINO  
 Cosentino TURIN  
 Cosentino VENEZIA  
[Cosentino CENTER MILAN](#)

**FRANKREICH**

Cosentino LYON  
 Cosentino MARSEILLE  
 Cosentino PARIS  
 Cosentino RENNES  
 Cosentino STRASBOURG  
 Cosentino TOULOUSE

**ÖSTERREICH**

Cosentino WIEN

**BELGIEN**

Cosentino BELGIUM

**NORWEGEN**

Cosentino OSLO

**SCHWEDEN**

Cosentino GÖTEBORG  
 Cosentino STOCKHOLM

**SCHWEIZ**

Cosentino ZÜRICH

**NIEDERLANDE**

Cosentino THE NETHERLANDS

**ISRAEL**

Cosentino CAESAREA  
 Cosentino TEL AVIV

**TÜRKEI**

Cosentino ANKARA  
 Cosentino ISTANBUL  
 Cosentino IZMIR

**SINGAPUR**

Cosentino SINGAPORE  
[Cosentino CENTER SINGAPORE](#)

**AUSTRALIEN**

Cosentino ADELAIDE  
 Cosentino BRISBANE  
 Cosentino MELBOURNE NORTH  
 Cosentino MELBOURNE SOUTH  
 Cosentino PERTH  
 Cosentino SYDNEY  
[Cosentino CENTER SYDNEY](#)  
 Cosentino HUB SYDNEY

**NEUSEELAND**

Cosentino AUCKLAND  
 Cosentino LO CHRISTCHURCH

**JAPAN**

Cosentino LO TOKYO

**SÜDAFRIKA**

Cosentino JOHANNESBURG  
 Cosentino LO CAPE TOWN

**VEREINIGTE ARABISCHE EMIRATE**

Cosentino LO DUBAI  
[Cosentino CENTER DUBAI](#)

**POLEN**

Cosentino WARSAW

**MALAYSIA**[Cosentino KUALA LUMPUR](#)

Entdecken Sie weitere Inspirationen und Informationen auf [pro.cosentino.com](http://pro.cosentino.com)



A product designed by **COSENTINO**

**COSENTINO HAUPTNIEDERLASSUNG**  
Ctra. Baza a Huércal-Overa, km 59. 04850 Cantoria - Almería (Spanien)  
+34 950 444 175 info@cosentino.com  
www.cosentino.com www.dekton.com  
f DektonbyCosentino t @Dekton