

oventrop

Premium Armaturen + Systeme



Thermostat „Uni SH“, Ventile „Baureihe E“ und „Multiblock T/TF“ für moderne Radiatoren und Badheizkörper

Produktübersicht

Auszeichnungen „Uni SH“:

„Design Plus“, ISH 2007, Frankfurt

„Design Plus“, light+building, Frankfurt

Nominiert für Designpreis Bundesrepublik Deutschland

Internationaler Designpreis, Baden-Württemberg

Good Design Award, Japan

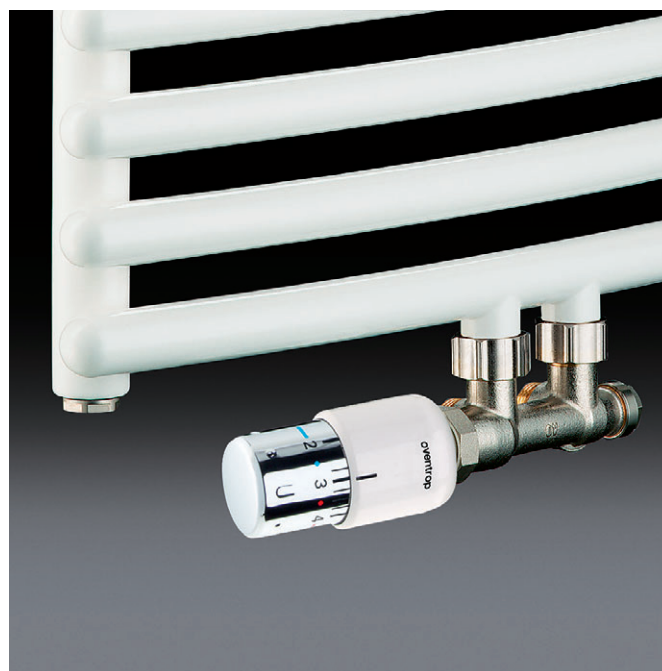
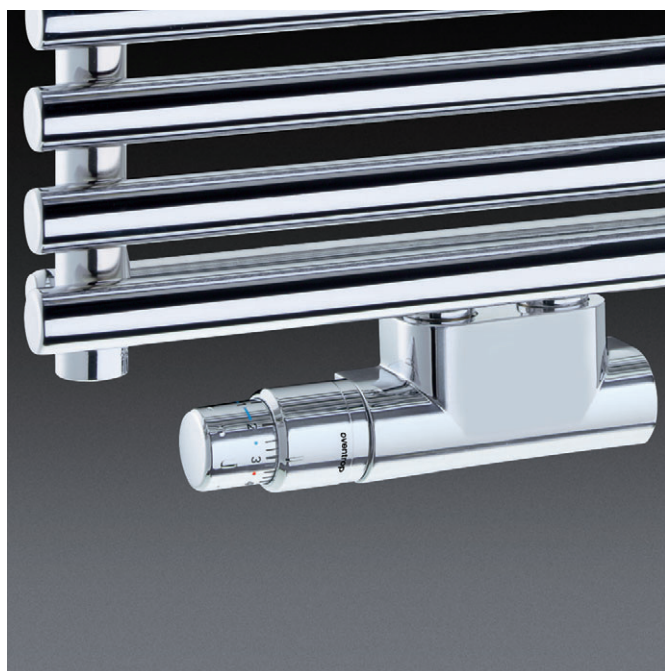

Artikel

Artikel-Nr.

Hinweise

Anschluss-Sets für Badheizkörper (Heizkörper mit 1/2" IG), bestehend aus:

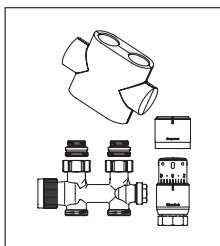

Set 1

Set 1 Durchgangsform 118 41 83

Ausführung: weiß

„Multiblock T“, Anschlussarmatur mit Voreinstellung, Zweirohrarmatur**

Design Abdeckung: weiß

„Uni SH“

Thermostat mit Flüssig-Fühler,

Gewindeanschluss M 30 x 1,5, Ausführung: weiß

Design Abdeckung: „SH -Cap“ weiß

Für die Anbindung an moderne Radiatoren und Badheizkörper (50 mm Mittenabstand) bietet Oventrop mit der Kombination aus Thermostat „Uni SH“, der Anschlussarmatur „Multiblock T oder TF“ und den aufsteckbaren Design Abdeckungen die optisch und technisch ausgewogene Lösung. Der Thermostat „Uni SH“ kann auch mit den Ventilen der „Baureihe E“ kombiniert werden (siehe Katalog „Preise“ Seite 1.28). Die formschönen Design Abdeckungen des Thermostaten und der Anschlussarmaturen in den Farben weiß oder chrom schaffen einen harmonischen Übergang zum Heizkörper.

„Multiblock T“ zur Verwendung an Heizkörpern mit Vor- und Rücklaufanschluss. Rohrabstand 50 mm.

Kenzeichnung auf Gehäuse „OV 2“.

Einsetzbar:

im Zweirohrbetrieb als Thermostatventil, als Absperrverschraubung, zum Entleeren, zum Befüllen

Thermostat „Uni SH“

Mit Nullstellung, Sollwertbereich 7–28 °C
Skalenkappe 0 * 1-5

** „Multiblock T“ auch als Ein-/Zweirohrarmatur (umschaltbar) erhältlich.

Kenzeichnung auf Gehäuse „OV 1+2“

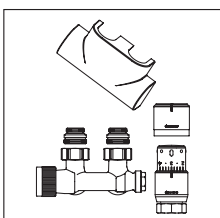

Set 2

Set 2 Eckform 118 41 84

Ausführung: weiß

„Multiblock T“, wie Set 1

Design Abdeckung: weiß

„Uni SH“, wie Set 1

Design Abdeckung: „SH-Cap“ weiß

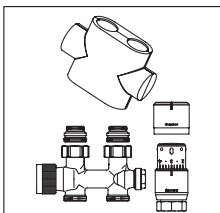

Set 3

Set 3 Durchgangsform 118 42 83

Ausführung: verchromt

„Multiblock T“, wie Set 1

Design Abdeckung: verchromt

„Uni SH“, wie Set 1

Design Abdeckung: „SH-Cap“ verchromt

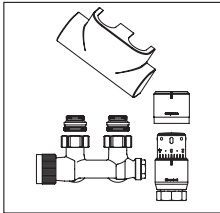

Set 4

Set 4 Eckform 118 42 84

Ausführung: verchromt

„Multiblock T“, wie Set 2

Design Abdeckung: verchromt

„Uni SH“, wie Set 1

Design Abdeckung: „SH-Cap“ verchromt

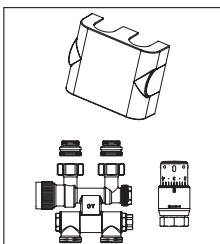

Set 5

Set 5 Vorlauf-/Rücklaufanschluss schwenkbar 118 41 35

Ausführung: weiß

„Multiblock TF“,

Anschlussarmatur mit Voreinstellung

Einrohr-/Zweirohrarmatur

Design Abdeckung: weiß

„Uni SH“, wie Set 1

Design Abdeckung: „SH-Cap“ weiß

„Multiblock TF“ als Ein-/Zweirohrarmatur (umschaltbar).

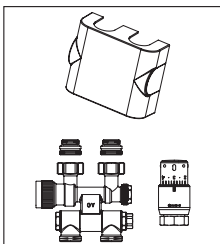

Set 6

Set 6 Vorlauf-/Rücklaufanschluss schwenkbar 118 42 35

Ausführung: verchromt

„Multiblock TF“, wie Set 5

Design Abdeckung: verchromt

„Uni SH“, wie Set 1

Design Abdeckung: „SH-Cap“ verchromt

Überreicht durch:



Alle Artikel können auch einzeln bestellt werden:
weitere Informationen siehe Katalog „Preise“ 2007