

Komplettabläufe - ACO Easyflow DN 50

Produktinformationen zur Produktgruppe

ACO Produktvorteile

- Minimaler Bodenaufbau: 89 mm
- Nachrüstbarer Pressdichtungsflansch
- Optimale Reinigungsmöglichkeit
- Höhenverstellbare Aufsatzstücke
- Mit Bauzeitschutzdeckel
- Nachrüstbarer Brandschutz
 - R 30 – R 120 ohne Fit-in
 - R 30 – R 120 mit Fit-in
 - AbZ: Z-19.17-2159
- Freie Wahl des Bodenaufbaus

- Aus Kunststoff
- Geprüft gemäß DIN EN 1253-1
- Mit herausnehmbarem Geruchsverschluss
- Mit integrierter Dichtung zur Abdichtung des Ringspaltes zwischen Ablaufkörper und Aufsatzstück
- Mit Aufsatzstück aus Kunststoff
- Mit Schlitzrost aus Edelstahl
 - Belastungsklasse: K 3
 - Schlitzweite: 8 mm
- Optionales Zubehör
 - Brandschutz-Set
 - Geruchsstopp
 - Einbauset Fit-in
- Allgemeine bauaufsichtliche Zulassung
 - AbZ: Z-19.17-2159 (für Ablaufkörper Stutzenneigung: 90°)

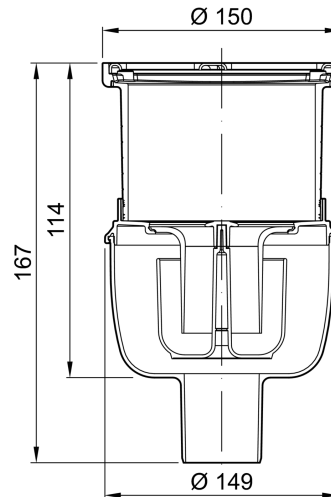



Brandschutz

Feuerwiderstandsklasse R 30 – R 120 geprüft gemäß AbZ: Z-19.17-2159 bei Verwendung eines Brandschutz-Sets und ACO Fit-ins.

Technische Daten zum Artikel 2500.55.77

Nennweite	Ausführung	Seitlicher Zulauf	Aussparung	Abflusswert	Höhenverstellbarkeit	Gewicht
			[mm]			
DN 50	Standard	Ohne seitlichen Zulauf	200 x 200	1,5	15 – 96	0,9

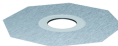
Zubehör

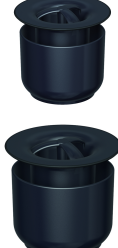
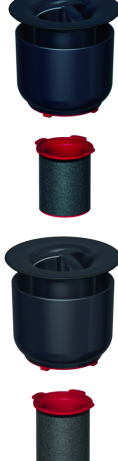
	Beschreibung	Passend für	Gewicht	Artikel-Nr.
			[kg]	
	<p>Verlängerung</p> <ul style="list-style-type: none"> ■ Aus Kunststoff ■ Geeignet für die Aufnahme von Aufsatzstücken aus Kunststoff sowie Pressdichtungsflanschen ■ Mit Lippendichtung ■ Für den vertieften Einbau von Bodenabläufen ■ Höhenausgleich ca. 160 mm 	<ul style="list-style-type: none"> ■ Alle Bodenabläufe Easyflow ■ Aufsatzstücke <ul style="list-style-type: none"> □ Stutzendurchmesser: 125 mm 	0,3	2040.00.00
	<p>Dünnbettflansch</p> <ul style="list-style-type: none"> ■ Flansch aus Kunststoff mit angespritztem Vlies ■ Geeignet für die Aufnahme von bauseits eingebrachten Flüssigabdichtungen im Verbundverfahren 	<ul style="list-style-type: none"> ■ Alle Aufsatzstücke Easyflow <ul style="list-style-type: none"> □ 2500.77.11 □ 2700.77.11 □ 2700.77.12 ■ Aufsatzstücke mit Stutzendurchmesser: 125 mm 	0,2	2040.00.01
	<p>Pressdichtungsflansch</p> <ul style="list-style-type: none"> ■ Flansch aus Kunststoff ■ Losflansch aus Edelstahl ■ Geeignet für die Aufnahme von bauseits eingebrachten Abdichtfolien für Dichtungsbahnen aus Kunststoffen, Elastomeren oder Bitumen 	<ul style="list-style-type: none"> ■ Alle Bodenabläufe Easyflow 	0,6	2040.00.02
	<p>Geruchsstopp</p> <ul style="list-style-type: none"> ■ Verhindert unangenehme Gerüche aus der Kanalisation unabhängig von der Sperrwasserhöhe 	<ul style="list-style-type: none"> ■ Bodenabläufe Easyflow <ul style="list-style-type: none"> □ Standard □ DN 50 	0,1	2000.00.06
	<p>Brandschutz-Set</p> <ul style="list-style-type: none"> ■ Feuer- und Rauchverschluss zur nachträglichen Brandschutzausrüstung von Ablaufkörpern Easyflow ■ Abflusswert des Ablaufkörpers verringert sich mit Verwendung um 0,5 l/s ■ Sperrwasserhöhe 50 mm ■ Bestehend aus <ul style="list-style-type: none"> □ Geruchsverschluss mit Hitzeschild □ Brandschutz-Kartusche ■ Bauaufsichtliche Zulassung <ul style="list-style-type: none"> □ AbZ: Z-19.17-2159 □ abG: Z-19.53-2442 	<ul style="list-style-type: none"> ■ Bodenabläufe Easyflow <ul style="list-style-type: none"> □ DN 50 □ Stutzenneigung: 90° 	0,2	2520.00.00

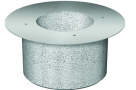
	Beschreibung	Passend für	Gewicht [kg]	Artikel-Nr.
	<p>Einbauset Fit-in</p> <ul style="list-style-type: none"> ■ Nicht brennbar <ul style="list-style-type: none"> <input type="checkbox"/> Baustoffklasse A1 ■ Zum mörtellosen Einbau in Kernbohrungen: Ø 225 mm ■ Abmessungen Fit-in <ul style="list-style-type: none"> <input type="checkbox"/> Ø 215 mm <input type="checkbox"/> Höhe: 139 mm ■ Bauaufsichtliche Zulassung <ul style="list-style-type: none"> <input type="checkbox"/> AbZ: Z-19.17-2159 <input type="checkbox"/> abG: Z-19.53-2442 	<ul style="list-style-type: none"> ■ Bodenabläufe Easyflow <ul style="list-style-type: none"> <input type="checkbox"/> Stutzenneigung: 90° 		
DN 50			3,1	9390.08.40

Weiteres Zubehör finden Sie unter → <https://www.aco-haustechnik.de/suche/?q=2500.55.77>