

# Systeme voll individueller Möglichkeiten Systems full of individual possibilities

Systemübersicht Schüco Stahlsysteme Jansen  
Overview of Schüco Jansen steel systems





# Inhalt

## Contents

- 5 Jansen-VISS  
Jansen-VISS
- 6 VISS HI  
VISS HI
- 7 VISS SG  
VISS SG
- 8 VISS Linea  
VISS Linea
- 9 VISS Basic und VISS I<sub>x</sub>tra  
VISS Basic and VISS I<sub>x</sub>tra
- 10 VISS hochstatische Profile  
VISS for high static requirements
- 11 Fassaden-Wendetür  
Vertically pivoted façade doors
- 12 Janisol Türen  
Janisol doors
- 13 Janisol Fingerschutztüren  
Janisol finger protection doors
- 14 Janisol Fenster  
Janisol windows
- 15 Janisol Edelstahl  
Janisol stainless steel
- 16 Janisol Primo Fenster  
Janisol Primo windows
- 17 Janisol HI  
Janisol HI
- 18 Janisol Arte 2.0  
Janisol Arte 2.0
- 19 Janisol Arte 66  
Janisol Arte 66
- 20 Janisol Hebeschiebetüren  
Janisol lift-and-slide doors
- 21 Janisol Falte wand  
Janisol folding wall
- 23 Jansen-Economy Fenster und Türen  
Jansen-Economy doors and windows
- 24 Jansen-Economy 50 Edelstahl  
Jansen-Economy 50 stainless steel
- 25 Jansen Art'15  
Jansen Art'15
- 26 Standardprofile  
Standard profiles
- 27 Falt- und Schiebetore  
Folding and sliding doors
- 29 Funktionaler Brandschutz  
Functional fire protection
- 30 Jansen-Economy Brandschutz  
Jansen-Economy fire protection
- 33 Jansen-Economy Rauchschutz  
Jansen-Economy smoke protection
- 34 Janisol 2 EI30  
Janisol 2 EI30
- 38 Janisol C4 EI60 und EI90  
Janisol C4 EI60 and EI90
- 39 VISS Fire  
VISS Fire
- 40 EPDs für Fenster, Türen und Fassaden aus Stahl  
EPDs for steel windows, doors and façades
- 41 Übersicht Schüco Stahlssysteme Jansen  
Overview Schüco Jansen steel systems

# Diese Profile können sich sehen lassen

## Profiles to suit every project



Jansen-VISS



Jansen-Economy

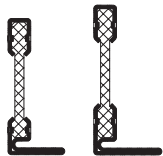
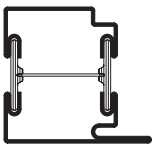

Jansen Art'15

Janisol Arte 2.0  
Janisol Arte 66

Janisol

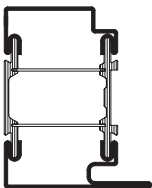

Janisol HI

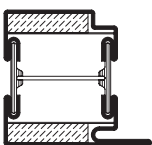

Janisol 2

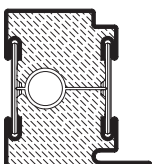

Janisol C4

Die Natur ist unser Vorbild. Die bekannten statischen Vorteile von Pflanzenstängel und Röhrenknochen wurden auf Stahlprofile übertragen. Sehr schlanke Profildimensionierungen bringen mehr Licht und mehr Freiraum für Kreativität. Architekten, Planer und Anwender schätzen die dadurch vielfältigen Möglichkeiten. Stahl ist robust und widerstandsfähig gegen mechanische Beschädigungen. Die Profilsysteme der Schüco Stahlssysteme Jansen sind damit besonders geeignet für den Einsatz in allen Objekten mit starkem Publikumsverkehr, im Gewerbe- und Industriebau, in Schulen und Krankenhäusern, Sport- und Freizeitanlagen, in Dienstleistungszentren und Bahnhöfen. Mit rund 210 kN/mm<sup>2</sup> weist Stahl das höchste E-Modul der im Bauwesen verbreitet eingesetzten Materialien auf. Die werkstoffspezifischen Vorteile eröffnen interessante Perspektiven in der statischen Dimensionierung, in Brandschutz-Anwendungen, einbruch- und durchschusshemmenden Konstruktionen und im Schallschutz. Das Angebot umfasst auch wärmedämmte Systeme und Profile aus Edelstahl. Aus Profilstahlrohr-Systemen entstehen Türen, Tore, Fenster und Fassaden. Die industrielle Vorfabrikation macht die Verarbeitung einfach, zeitsparend und wirtschaftlich. Das riesige Profilsortiment wird durch ein komplettes Beschlägesortiment und raffinierte Verarbeitungshilfen abgerundet.

Für Planer, Architekten und Verarbeiter bietet Schüco Stahlssysteme Jansen, nebst technischen Dokumentationen und ausgefeilter Planungssoftware, eine umfangreiche Beratung und Schulung an.

Taking nature as our guide, we apply the structural benefits of plant stems and long bones to steel profiles. The very slender profile dimensions allow more light and greater room for creativity, giving architects, designers and users alike an exciting range of options. Steel is robust and resistant to mechanical wear and tear. Schüco Jansen steel systems are therefore particularly suitable for public buildings: commercial and industrial buildings, schools and hospitals, sports and leisure centres, service centres and railway stations.

Of the materials widely used in building construction, steel has the highest E module value at approx. 210 kN/mm<sup>2</sup>. This offers new and interesting options with regard to structural calculations for fire protection, burglar and bullet resistance and noise reduction. The wide range of products also includes thermally-insulated stainless steel systems and profiles. Doors, windows and façades are created using tubular steel profile systems. Industrial pre-fabrication makes the fabrication process simple, time-saving and cost-effective. Our large range of profiles is complemented by an extensive range of fittings and sophisticated fabrication tools. In addition to technical documentation and specialist planning software, comprehensive consultancy and training is available for designers, architects and fabricators.

# Jansen-VISS

## Jansen-VISS

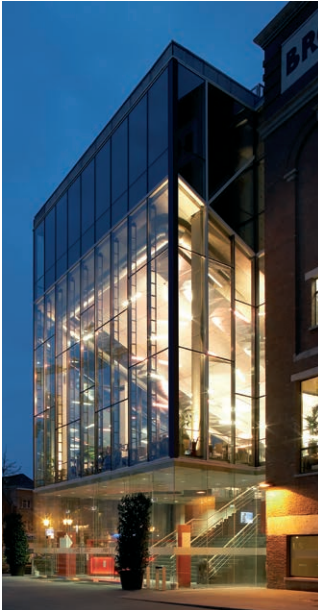

Lamot Kongress- und  
Kulturerbe-Zentrum, Mechelen/BE  
(VISS / VISS Fire)  
Lamot Congress and Heritage Centre,  
Mechelen/BE  
(VISS / VISS Fire)

### Bringt die Vorteile von Stahl zum Tragen.

VISS (voll isoliertes Sprossen-System) ist ein wärmedämmtes Stahlssystem für Pfosten-Riegelkonstruktionen und Lichtdächer. Mit wenigen, modular aufgebauten Komponenten lassen sich Fassaden aller Art herstellen. Durch Addition weiterer Systemteile können spezifische Anforderungen an die jeweilige Bauaufgabe erfüllt werden. In statischer Hinsicht mittels einer Reihe von Profilen in verschiedenen Bautiefen und/oder innen liegender Verstärkungsmöglichkeiten, in funktionaler Hinsicht durch die Wahl entsprechender Zubehörteile respektive Füllelemente. Das äußere Erscheinungsbild der Fassadestruktur bleibt davon in jedem Fall unberührt. Architekten und Planer können differenzierte Anforderungen an Wärmeschutz, Schallschutz, Einbruchhemmung bis RC4 und Brandschutz in einheitlicher Optik erfüllen. Verarbeiter profitieren von einer routinierten Handhabung und vereinfachten Lagerhaltung der wenigen Einzelteile. Für die Dimensionierung von Stahlfassaden können verschiedene statische Systeme zu Grunde gelegt werden (frei aufliegend, einseitig eingespannt oder als Durchlaufträger). Fuß-, Kopf- und Befestigungsplatten für Baukörper-Anschlüsse lassen sich mittels Schweißen einfach und sicher anbringen.

Für die raumseitige Tragkonstruktion stehen Profile in Ansichtsbreiten von 50 und 60 mm in Bautiefen bis 280 mm zur Verfügung. Sie können geschweißt oder gesteckt werden. Schweißkonstruktionen bieten die Möglichkeit systematischer Vorfertigung auch großflächiger Fassaden und Dachverglasungen in der Werkstatt. Hier können selbst komplizierte Elemente und ausgefallene Formen präzise hergestellt werden. Aber auch gesteckte Konstruktionen lassen sich mit T-Verbindern schnell und sicher fertigen. Eine Kombination beider Fertigungsweisen ist ebenfalls möglich.

Die VISS-Fassadensysteme haben die geforderten Prüfungen gemäß Produktnorm EN 13830 mit Erfolg bestanden. Auf dieser Grundlage können die Hersteller die – innerhalb der EU zwingend geforderte – CE-Kennzeichnung der Fassade vornehmen.

### Building on the benefits of steel.

VISS (a fully insulated glazing system) is a thermally insulated steel system for mullion/transom constructions. All manner of façades can be built using a small number of modular components. The specific requirements of a given project can be met by adding extra system components. For structural requirements, a range of profiles with different basic depths and/or internal reinforcing options are available; there is also a choice of appropriate accessories and infill units to suit different functions. The external appearance of the façade remains unaffected.

Architects and designers are able to meet a range of thermal insulation, sound reduction, burglar resistance up to class RC4 and fire protection requirements while maintaining a uniform appearance. The small number of individual components facilitates warehouse storage and means that fabricators are soon familiar with the products. Various structural systems can be used to calculate the dimensions of steel façades (freely suspended, clamped on one side or continuous beams). Top and bottom fixing plates for building structure attachments can be easily and safely welded in place.

Profiles with face widths of 50 and 60 mm and basic depths of up to 280mm are available for the room-side load-bearing structure. They can be welded on or pushed on. Welded constructions mean that prefabrication in the workshop is an option even for large façades and roof glazing. Precision manufacture of complex units and unusual shapes is possible. Stick constructions can also be produced quickly and safely using connecting spigots. It is possible to combine both fabrication methods.

The VISS façade systems have been successfully tested in accordance with the product standard EN 13830. On this basis, manufacturers can label façades with the CE mark which is obligatory throughout the EU.



# VISS SG VISS SG



Büro- und Geschäftshaus «Hillsite»,  
Schwalbach am Taunus/DE  
(VISS SG)  
Office- and commercial building  
«Hillsite», Schwalbach am Taunus/DE  
(VISS TSG)

## Einfach aber wirkungsvoll.

Structural Glazing spricht Ganzglas-Fassaden liegen architektonisch im Trend und können dank den hervorragenden statischen Eigenschaften von Stahl optimal umgesetzt werden. Mit Glasflächen bis 2500 x 5000 mm kann die Transparenz der Gebäudehülle sichtbar erhöht werden. Variable Glasanker erlauben den Einbau von Zwei- oder Dreifach-Isolierglas bis 70 mm Elementstärke. Das Jansen VISS SG System ist beliebig kombinierbar mit allen VISS-Profilen der Ansichtsbreiten 50 und 60 mm sowie mit der trägerunabhängigen VISS Basic Lösung.

## Simple but effective.

Structural glazing, that is all-glass façades, are a growing trend in architecture. Thanks to the outstanding structural properties of steel, they can be constructed in the best possible way. Glazed areas of up to 2500 x 5000 mm can visibly increase the transparency of the building envelope. Various glass anchors allow the installation of double or triple insulating glass up to a unit thickness of 70 mm. The Jansen VISS SG system can be combined with any VISS profile with face widths of 50 and 60 mm and with the VISS Basic solution which can be mounted on any support.

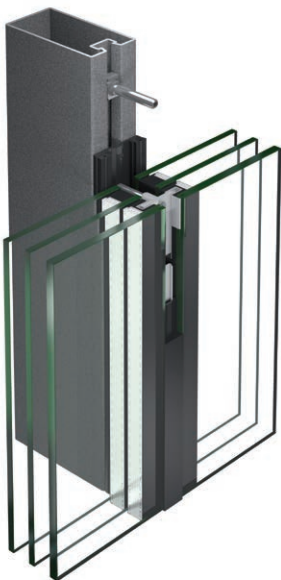

# VISS Linea

## VISS Linea

Staatliches Sportgymnasium  
„GutsMuths“, Jena/DE  
(VISS Linea)  
Elitesportsschool „GutsMuths“,  
Jena/DE  
(VISS Linea)

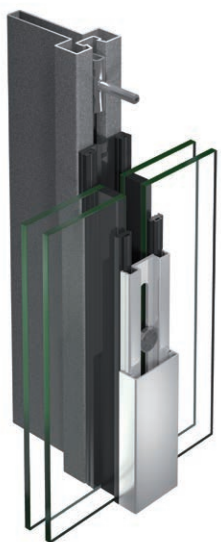

**Profile für ausdrucksstarke Stahlfassaden.**  
Diese Profile überzeugen mit minimierten Formen, die maximal viel Licht einlassen und Innenräume heller scheinen lassen. VISS Linea, das starke Profil in Form eines T-Trägers, eignet sich besonders für den Denkmalschutz und dafür, einen Industriecharakter zu schaffen und zu bewahren. Mit einer Ansichtsbreite von nur 50 mm und der sich zum Rauminnen hin verjüngenden Form wirken die Profile besonders leicht und elegant. Verschiedene adaptierbare Verstärkungen im Profilhohlraum vergrößern die konstruktiven Möglichkeiten für klar strukturierte Stahlfassaden. Das System ist auf geprüfter Technik aufgebaut und mit den bewährten VISS-Konstruktionen kombinierbar.

**Profiles for impressive steel façades.**  
Customers are attracted to these profiles with minimalist shapes which allow maximum light penetration to make interiors seem lighter. VISS Linea, the strong profile in the shape of a T-beam, is perfect for the protection of listed buildings and for creating and preserving an industrial character. With a face width of only 50 mm and a shape tapered towards the interior, the profiles have a particularly light and elegant look. Various adaptable reinforcements in the hollow profile section extend the possibilities for clear, structured steel façades. The system uses approved technology and can be combined with the tried-and-tested VISS constructions.

VISS Linea





# VISS Basic und VISS I<sub>x</sub>tra VISS Basic and VISS I<sub>x</sub>tra

Theater- und Konzerthaus Kilden,  
Kristiansand/NO  
(VISS I<sub>x</sub>tra)  
Kilden Performing Arts Centre,  
Kristiansand/NO  
(VISS I<sub>x</sub>tra)

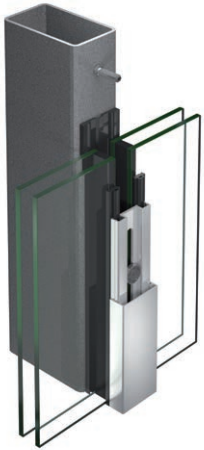

VISS Basic

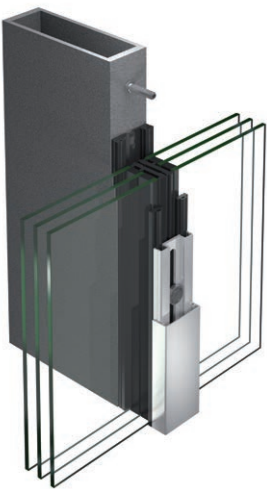

VISS I<sub>x</sub>tra



## Bringt unterschiedliche Tragkonstruktionen in Form.

VISS Basic und lasergeschweißte, scharfkantige VISS I<sub>x</sub>tra Profile ermöglichen, das Dichtungssystem auf beliebige Unterkonstruktionen aus Stahl oder Edelstahl aufzubringen. So können Sie sich auch dann noch für die bewährte Systembauweise entscheiden, wenn die Tragkonstruktion bereits besteht. Das bedeutet hohe Freiheit in der planerischen Praxis und bei Sanierungen bei gleichzeitiger Sicherung der Systemvorteile, insbesondere der anerkannt einfachen und wirksamen Lösung der Glasfalz-Belüftung und Entwässerung.

Die Montage der wenigen Einzelteile auf die Tragkonstruktion erfolgt mittels Edelstahlbolzen, welche durch Bolzenschweißung oder Schrauben aufgebracht werden. Einsetzbar sind Füllelemente von 6 bis 70 mm. Zur äußeren Abdeckung stehen Profile in verschiedenen Tiefen und Konturen zur Verfügung.

## Gives shape to different load-bearing structures.

VISS Basic and laser-welded, sharp-edged VISS I<sub>x</sub>tra profiles allow the sealing system to be applied to any steel or stainless steel substructures. This means that you can select the tried and tested system construction, even for an existing load-bearing structure. This means a high degree of flexibility in design and for renovations, as well as system benefits, in particular the familiar simple and effective solutions provided by glazing rebate ventilation and drainage.

Stainless steel bolts are used to fit a small number of individual components to the load-bearing structure; these bolts are welded or screwed to the structure. Infill units of 6 to 70 mm can be inserted. Outer cover profiles are available in a range of depths and shapes.

# VISS Hochstatische Stahlprofile

## VISS for high static requirements



Theater- und Konzerthaus Kilden,  
Kristiansand/NO  
(VISS I<sub>x</sub>tra)  
Kilden Performing Arts Centre,  
Kristiansand/NO  
(VISS I<sub>x</sub>tra)

### Maximale Tragfähigkeit bei minimaler Anzahl an Stützelementen

Schüco Stahlsysteme Jansen bietet durch die Kombination neuer Profilergänzungen wie den hochstatischen VISS Stahlprofilen, dem Schwerlast-T-Verbinder und den Glasauflagen eine raffinierte Komplettlösung für anspruchsvolle Fassadenkonstruktionen. Letztere zeichnen sich durch große Spannweiten und hohe Füllelementgewichte aus. Damit bringen wir Bauästhetik, statische Sicherheit und effiziente Verarbeitung auf einen Nenner.

### Vorteile

- große Auswahl an Pfosten-/Riegelprofilen
- kleine Kantenradien
- kurze Lieferzeit, da Profile direkt ab Lager erhältlich
- rationelle Verarbeitung dank Systemprofilen: kein aufwendiges Aufschweißen der Schraubkanäle nötig
- zuverlässiger Oberflächenschutz innen wie außen durch bandverzinkte Profile
- geringes Gesamtgewicht gegenüber handelsüblichen Rechteck-Hohlprofilen

### Statische Werte Structural values

#### 76.140 Z

$$I_x = 644.22 \text{ cm}^4$$

$$W_x = 63.96 \text{ cm}^3$$

#### 76.141 Z

$$I_x = 1082.0 \text{ cm}^4$$

$$W_x = 88.67 \text{ cm}^3$$

#### 76.142 Z

$$I_x = 2026.87 \text{ cm}^4$$

$$W_x = 132.09 \text{ cm}^3$$

### Maximum load-bearing capacity with minimum number of supporting elements

Through the combination of new profile additions such as the VISS steel profiles – which have excellent structural properties, the heavy-duty T-cleat and the glazing supports, Schüco Jansen steel systems is offering a refined complete solution for sophisticated façade constructions which have large spans and high infill weights.

In this way we are bringing together building aesthetics, structural security and efficient fabrication.

### Benefits

- Large selection of mullion/transom profiles
- Small edge radii
- Short delivery times as profiles can be obtained directly from the warehouse
- Efficient fabrication thanks to system profiles: complicated welding on of screw ports not required
- Reliable surface protection inside as well as outside through pre-galvanised profiles
- Low total weight compared to regular rectangular hollow profiles

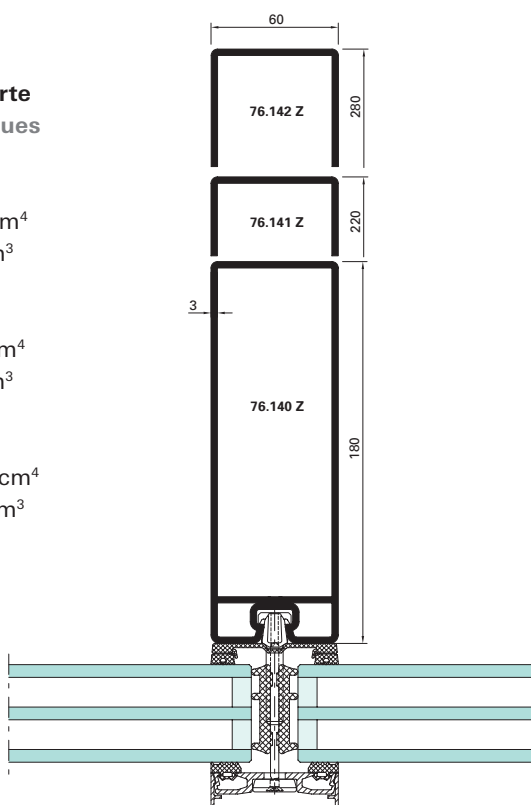

# Fassaden-Wendetür

## Vertically pivoted façade doors

Herenhuis, Den Haag/NL  
(VISS Fassadentür)  
Herenhuis, The Haag/NL  
(VISS façade swing door)



**Für mehr Großzügigkeit auf ganzer Linie**  
Mit der VISS Fassaden-Wendetür für raumhohe und rasterfeldgroße Türen lässt sich die großzügige Linie der VISS Fassade nun auch in den Erschließungsbereichen aufgreifen und fortführen. Damit erweitert Jansen die gestalterischen Möglichkeiten für großflächige Glasfassaden sowohl um ein optisches als auch funktionales Highlight.

### Vorteile

- großflächige, wärmegeämmte Fassaden-Wendetür für besondere Anwendungen und Ansprüche (z.B. Zugänge zu Ausstellungshallen, Atrien, etc.)
- optisches Erscheinungsbild identisch mit der VISS Fassadenkonstruktion
- nach innen und außen öffnend
- keinerlei Probleme betreffend Bimetall-Effekt, selbst bei sehr großen Türanlagen
- verdeckt liegender Stangenverschluss mit unterer und oberer Verriegelung, eingebaut im raumseitigen Türflügelprofil

**For greater generosity across the entire line**  
With the vertically pivoted façade door for floor-to-ceiling and grid-sized doors, the generous VISS façade line can now also be used and continued in entrance areas. Jansen is thus adding a visual and functional highlight to the design possibilities for large glass façades.

### Benefits

- Large, thermally insulated façade swing door for special applications and requirements (e.g. access to exhibition halls, atria, etc.)
- Appearance identical to the VISS façade construction
- Inward an outward-opening
- No problems with regard to the bimetallic effect, even in very large door systems
- Concealed espagnolette with lower and upper lock, integrated in the room-side door leaf profile

# Janisol Türen

## Janisol doors

Mügelsbergschule, Saarbrücken/DE  
(Janisol-Türen und -Fenster)  
Technical and Commercial School  
Mügelsberg, Saarbrücken/DE  
(Janisol doors and windows)



### Multifunktionale Türen in bewährter Technik.

Die flächenbündige Tür-Profilserie eignet sich für ästhetisch und konstruktiv anspruchsvolle ein- und zweiflügelige Türen. Dank dem Einsatz hochwertiger Isolierstege und dem mechanisch hinterschnittenen Verbund wird trotz der geringen Bautiefe von 60 mm eine große Steifigkeit erreicht.

Neben den speziellen Anforderungen im öffentlichen Bereich, wie Dauerfunktion und hohe mechanische Festigkeit, sind die Türen ebenfalls umfassend geprüft worden in Bezug auf hohe Schallschutzwerte, Einbruchhemmung (bis RC3) und Durchschusshemmung (bis FB6).

Das Erscheinungsbild ist abgestimmt auf die weiteren Türsysteme der Schüco Stahlsysteme Jansen für den Rauch- und Brandschutz. Die Ansichten sind praktisch deckungsgleich. Dies garantiert dem Planer einheitliche Ansichten bei differenzierten Anforderungen.

Die Janisol-Systeme haben die geforderten Prüfungen gemäß Produktnorm EN 14351-1 mit Erfolg bestanden. Auf dieser Grundlage können die Hersteller die – innerhalb der EU zwingend geforderte – CE-Kennzeichnung der Fenster und Außentüren vornehmen.

### Multifunctional doors with proven technology.

The flush-fitted door profile series is ideally suited to creating visually attractive and structurally superior single and double-leaf doors. The use of high-quality insulating bars and mechanically undercut rolling means that a high degree of rigidity is achieved despite a minimal basic depth of 60 mm.

In addition to the special requirements for public areas, such as resistance to repeated opening and closing and high levels of mechanical stability, the doors have also been tested extensively in terms of high sound insulation values, burglar resistance (to RC3) and bullet resistance (to FB6).

The appearance is co-ordinated to match the other Jansen door systems for fire and smoke protection. The sight lines are practically identical. For the designer, this guarantees that sight lines are identical even where requirements are different.

The Janisol systems have successfully passed the tests laid down in the product standard EN 14351-1. On this basis, manufacturers can label windows and external doors with the CE mark which is obligatory throughout the EU.

# Janisol Fingerschutztüren

## Janisol finger protection doors

Schule, Gais/DE  
(Janisol-Türen)  
School, Gais/DE  
(Janisol doors)



### Sicherheit und Design perfekt vereint.

Die gerundeten Halbschalen minimieren die Verletzungsgefahr an der Nebenschließkante. So können Quetsch- und Scherstellen nach EN 16005 vermieden werden. Dank wartungsarmer, hochleistungsfähiger Bandlager eignet sich die Janisol Fingerschutztür besonders für Gebäude mit starkem Publikumsverkehr wie Einkaufszentren, Schulen oder Krankenhäuser. Die Janisol Fingerschutztür erfüllt die Produktnorm EN 14351-1 für Außentüren und ist CE zertifiziert. Der Kabelübergang von Rahmen auf Flügel ist unsichtbar im oberen Bandlager untergebracht. Die Fingerschutztüren sind kompatibel mit dem Janisol und Jansen-Economy 60 Profilsortiment. Zudem können integrierte Türschließer und automatische Drehtürantriebe eingebaut werden.

### Safety and design are perfectly combined.

The rounded half profiles minimise the risk of injury at the secondary closing edge. This then prevents crushing and shearing points as per EN 16005. With maintenance-free, high-performance hinges, Janisol anti-finger-trap doors are particularly suitable for buildings with high frequency use by the public, e.g. shopping centres, schools or hospitals. Janisol anti-finger-trap doors meet the product standard EN 14351-1 for external doors and are CE certified. The cable link connector from the frame to the leaf is concealed in the top hinge bush. The anti-finger-trap doors are compatible with the Janisol and Jansen-Economy 60 range of profiles. Integrated door closers and automatic side-hung door drives can also be installed.

# Janisol Fenster

## Janisol windows

Gebäudesanierung Regent Street,  
London/GB (Janisol-Fenster)  
Regent Street (Building refurbishment),  
London/GB (Janisol windows)



### Moderne Technik mit klassischem Auftritt.

Torsionsstabile, verschweißte Rahmen ermöglichen großflächige Fenster bei äußerst schlanken Profilierungen. Auch Einzelstücke oder Kleinmengen können wirtschaftlich gefertigt werden: z.B. Bogenfenster, statische Verstärkung oder ästhetische Adaption mittels handelsüblichen Stahlprofilen. Das Janisol-System findet deshalb nicht nur im Neubau sondern auch bei der Sanierung vorhandener Bausubstanz großen Zuspruch. Neben dem klassischen Erscheinungsbild sind auch spezielle Anforderungen, wie hohe Schallschutzwerte, Einbruchhemmung (bis RC3) und Durchschusshemmung (bis FB6) im System berücksichtigt.

Ein systemgerechtes und einbaufreundliches Beschlägesortiment (aufliegend oder verdeckt liegend) rundet unsere Leistungen ab. Möglich sind Dreh-, Drehkipp-, Kipp- und Stulpfenster oder reine Festverglasungen sowie deren Kombinationen.

### Modern technology with a classical touch.

Highly stable welded frames allow construction of large windows with extremely slender frames. Arched windows, structural reinforcement and aesthetic adaptations of standard steel profiles can also be produced cost-effectively in individual units and small quantities. As a result, the Janisol system is very much in demand, not only for new buildings, but also for renovation projects. In addition to the classic appearance, special requirements such as high sound insulation values, burglar resistance (to RC3) and bullet resistance (to FB6) have been incorporated into the system.

Our range of products is completed by a system-compatible and easy-to-install range of fittings (surface-mounted or concealed). Side-hung, turn/tilt, bottom-hung and double-vent windows, fixed glazing or combinations of these are all possible.

# Janisol Edelstahl

## Janisol stainless steel



Burg Perchtoldsdorf,  
Perchtoldsdorf/AT  
(Janisol Türen Edelstahl)  
Castle of Perchtoldsdorf,  
Perchtoldsdorf/AT  
(Janisol stainless steel doors)

### Energiesparende Investition für Generationen.

Diese filigranen, wärmedämmten Profile ergänzen das bewährte Janisol-Programm um die Edelstahlvarianten in der Werkstoffqualität 1.4301 (AISI 304) und 1.4401 (AISI 316).

Dieser Werkstoff 1.4401 eignet sich besonders

- in Industriegebieten
- in Küstennähe (Salzgehalt in der Luft)
- im Hygiene-Bereich
- in Straßennähe (beständig gegen Streusalz)

### Janisol-Türen Edelstahl. Langlebigkeit in elegantem Kleid.

Die wärmedämmten Edelstahlprofile basieren auf der bewährten Janisol-Technologie. Profilform und -dimensionen sind identisch mit dem Janisol-Programm. Dies ermöglicht dem Planer die problemlose Kombination beider Stahlqualitäten und dem Verarbeiter den Einsatz identischer Zubehörteile und Verarbeitungshilfen. Ein umfassendes Beschlägesortiment in Edelstahl ergänzt das Programm. Die Profilloberfläche ist walzblank oder auf Wunsch geschliffen.

### Janisol-Fenster Edelstahl. Macht auch vor hohen Ansprüchen nicht halt.

Egal ob Sie den Einsatz von Edelstahl aus funktionalen oder ästhetischen Gründen in Betracht ziehen: das Janisol-Fenster erfüllt beide Anforderungen. Ein umfassendes Beschlägesortiment im Edelstahl-Look (galvanisch verzinkt und weiß chromatiert) ermöglicht die Ausführung von Dreh-, Drehkipp-, Kipp- und Stulpfenstern.

### An energy-saving investment for generations to come.

These slimline, thermally insulated profiles in 1.4301 (AISI 304) and 1.4401 (AISI 316) stainless steel complement the tried and tested Janisol range.

This material 1.4401 (AISI 316) is particularly suitable for use:

- In industrial areas
- In coastal areas (salty air)
- In areas with strict hygiene requirements
- Near roads (withstands salt and grit)

### Janisol stainless steel doors: for elegant durability.

Thermally insulated stainless steel profiles are based on tried and tested Janisol technology. Profiles and sizes are the same as those in the Janisol range. This makes it possible for the designer to combine both types of steel easily and for the fabricator to use identical accessories and fabrication tools. The range is complemented by a comprehensive range of stainless steel fittings. The profile surface is mill finish or can be polished on request.

### Janisol stainless steel windows. Exceeds even the highest of standards.

Whether you are considering using stainless steel for reasons of function or because of its appearance, Janisol windows meet both requirements. A comprehensive range of fittings with the appearance of stainless steel (galvanised and white-chromated) can be used for side-hung, turn/tilt and bottom-hung windows.



# Janisol Primo Fenster

## Janisol Primo windows

Die Werft,  
Brandenburg an der Havel/DE  
(Janisol Primo)  
Die Werft,  
Brandenburg an der Havel/DE  
(Janisol Primo)



### Hochwertige Isolation auf kleinstem Raum.

Dieses hochwärmegedämmte Profilsystem mit einer Bautiefe von nur 60 mm (Flügel 64 mm) erlaubt eine rationelle Fertigung von Festverglasungen und Fenstern (Dreh-, Drehkipp-, Kipp- und Stulpfenstern). Alle Fensterflügel sind mit einer Mitteldichtung und einer raumseitigen Anschlagdichtung versehen.

Für die möglichen Fenster-Öffnungsarten halten wir ein systemgeprüftes Beschlagssortiment mit Einhand-Bedienung und Mehrpunktschließung lagermäßig bereit. Die Verarbeitung von Janisol Primo sowie die Kombination mit den seit Jahren bestens bewährten Janisol-Profilen wird durch die identischen Profilquerschnitte sehr vereinfacht.

Im Zuge der ganzheitlichen Betrachtung von Gebäuden gewinnen Energieeinsparung und Wärmeschutz eine immer höhere Bedeutung. Die hohe Wärmedämmleistung der Profilserie Janisol Primo spiegelt sich in  $U_f$ -Werten bis  $1.4 \text{ W/m}^2\text{K}$  wider. Spezielle Anforderungen, wie hohe Schalldämmwerte (bis 45 dB), Einbruchhemmung (bis RC3) und Durchschusshemmung (bis FB4) sind im System berücksichtigt.

### High quality insulation in a minimum of space.

This highly thermally insulated profile system with a construction height of only 60 mm (64 mm vent) allows efficient fabrication of fixed glazing and windows (side-hung, turn/tilt and bottom-hung). All window vents have a centre gasket and a rebate gasket on the room side. We stock a range of system-tested fittings with one-hand operation and multi-point locking for all possible window opening types. Identical profile cross-sections greatly simplify the fabrication of Janisol Primo, and also allow them to be combined with tried and tested Janisol profiles.

Energy-saving measures and thermal insulation are increasing in significance as buildings begin to be viewed as a whole. The high thermal insulation performance of the Janisol Primo series of profiles is reflected in the  $U_f$  values to  $1.4 \text{ W/m}^2\text{K}$ . Special requirements, such as high sound insulation values (to 45 dB), burglar resistance (to RC3) and bullet resistance (to FB4), have been incorporated into the system.





# Janisol HI

## Janisol HI



Europäisches Hansemuseum,  
Lübeck/DE (Janisol HI)  
 Europäisches Hansemuseum,  
Lübeck/DE (Janisol HI)

### Stahlfenster mit optimaler thermischer Trennung als Passivhaus-Komponente.

Moderne Fenster müssen vielen Ansprüchen und Aspekten gerecht werden: Energieeinsparung, Luft- und Schlagregendichtheit, Bedienerfreundlichkeit, Einbruchhemmung, statische Anforderungen aber auch hohe ästhetische Bedürfnisse, gilt es zu erfüllen. Janisol HI Stahlfenster und Festverglasungen überzeugen, dank Isolierstegen aus glasfaserverstärktem Polyurethan, mit besten thermischen und statischen Eigenschaften. Sie erreichen bei Festverglasungen  $U_w$ -Werte bis  $0.69 \text{ W/m}^2\text{K}$  und bei Fenstern bis  $0.8 \text{ W/m}^2\text{K}$ . Bei einer Bautiefe von 80 mm (Flügel 90 mm) sind Flügelhöhen bis zu 2800 mm und ein Flügelgewicht von 180 kg möglich. Dabei können verschiedene Füllelementstärken bis 66 mm eingesetzt werden. Aufgrund der filigranen Außenansicht und den vielfältigen Beschichtungsmöglichkeiten lassen sich hochwärmedämmende Anforderungen mit Janisol HI Stahlfenstern ebenso funktional wie ästhetisch umsetzen. Und das in einbruchhemmender Ausführung von RC1N bis RC3 auch als Stulpfenster.

### Multifunktionale Türen mit höchster Wärmedämmung.

Besonders in öffentlichen Gebäuden mit großem Publikumsverkehr sind die Anforderungen an Sicherheit, Dauerhaftigkeit und Wärmedämmung stark erhöht. Die Janisol HI Stahltüren verbinden mechanische Stabilität mit hochwärmedämmenden Eigenschaften kompakt in einem Stahlprofilssystem. Dank Isolierstegen aus glasfaserverstärktem Polyurethan erreicht Janisol HI  $U_D$ -Werte bis  $1.0 \text{ W/m}^2\text{K}$ . Bei einer Bautiefe von 80 mm können Füllelementstärken bis 57 mm eingesetzt werden. Das multifunktionale Stahl-Türsystem erfüllt in der einbruchhemmenden Ausführung die Klassen bis RC3. Und das in ein- und zweiflügeliger Ausführung sowie mit Panikfunktion. Ein umfassendes und abgestimmtes Beschlags- und Zubehörsortiment sowie situativ wählbare Schwellenvarianten lassen sämtliche Anwendungsfälle passgenau abdecken. Dank speziell geformten Isolierstegen kann der Schlosseinbau sehr einfach und rationell in der Profilmitte umgesetzt werden.

### Steel windows with optimum thermal break as Passive House Component.

Modern windows must meet a number of different demands and perform a variety of functions. They must save energy, be airtight and watertight, easy to use, burglar-resistant, meet structural requirements, but also be highly attractive. Janisol HI steel windows and fixed glazing feature isolators made from glass fibre-reinforced polyurethane and boast optimum thermal and structural properties, achieving  $U_w$  values to  $0.69 \text{ W/m}^2\text{K}$  for fixed glazing and  $U_w$  values to  $0.8 \text{ W/m}^2\text{K}$  for windows.

With a basic depth of 80 mm (leaf 90 mm), vent dimensions of up to 2800 mm and a vent weight of 180 kg are possible. Different infill unit thicknesses up to 66 mm can be used. Due to the slimline external face width and the wide variety of coating options, Janisol HI steel windows can meet high thermal insulation requirements in terms of both function and design. Additionally they meet burglar-resistant requirements from RC1N up to RC3 also as double-vent windows.

### Multifunctional doors with highest thermal insulation.

In busy public buildings in particular, the requirements for thermal insulation and security are even greater. Janisol HI steel doors conveniently combine mechanical stability with high thermal insulation properties in one single steel profile system. Thanks to isolators made from glass fibre-reinforced polyurethane, Janisol HI achieves  $U_D$  values to  $1.0 \text{ W/m}^2\text{K}$ . With a basic depth of 80 mm, infill unit thicknesses of up to 57 mm can be used. The multifunctional steel door system meets the burglar-resistant requirements up class RC3. As single and double leaf application as well as in escape routes.

A comprehensive and co-ordinated range of fittings and accessories, as well as a range of thresholds, which can be selected to suit the situation, provide the perfect solution for all possible applications. Thanks to the high-tech isolators, the lock is easy to fix in place and extremely efficient fabrication is guaranteed.

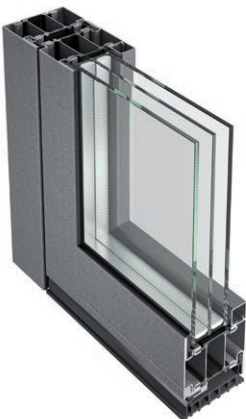
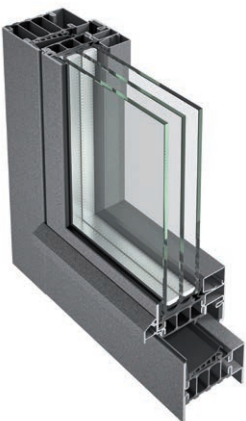

# Janisol Arte 2.0

## Janisol Arte 2.0

Manor House Wassenaar,  
Wassenaar/NL  
(Janisol Arte / VISS Dachverglasung)  
Manor House Wassenaar,  
Wassenaar/NL  
(Janisol Arte / VISS roof glazing)



### Filigranes Stahl-Fenstersystem für stilgerechte Renovierung und modernen Wohnbau.

Das Stahl-Profilsystem Janisol Arte 2.0 ist für die denkmalgerechte, werterhaltende Renovierung speziell von Industrie- und Loftverglasungen sowie Fenstern entwickelt worden. Mit der Erweiterung der Werkstoffpalette stehen jetzt auch Profilausführungen in Edelstahl und Cortenstahl zur Auswahl. Mit der großen Vielfalt an Öffnungsarten für nach innen und nach außen öffnende Fenster lassen sich mit dem filigranen Profilsystem historische Dreh-, Stulp-, Kipp-, Klapp-, Senkkipp-, Schiebe-, Schwing- oder Wendefenster nahezu perfekt rekonstruieren - mit exzellenter Wärmedämmung und Stabilität sowie schmalen Profilansichtsbreiten mit größtmöglichen Glasanteilen. Attraktive Fensterlösungen, die auch bestens für den Einsatz im modernen Wohnbau geeignet sind.

### Slimline steel window system for renovations which are faithful to the original style and modern residential projects.

The Janisol Arte 2.0 steel profile system has been specially developed for the renovation of industrial glazing, loft glazing and windows, in accordance with the guidelines for listed buildings and to allow the value of the property to be retained. Thanks to the extended range of materials, there are now also profile versions available in stainless steel and Corten steel. With the wide variety of opening types for inward and outward opening windows, the slimline profile system allows old side-hung, double-vent, bottom-hung, top-hung projected top-hung, sliding-, horizontal and vertical pivot windows to be almost perfectly reconstructed - with excellent thermal insulation and stability as well as narrow profile face widths and the largest possible proportion of glass. Attractive window solutions, which are also ideally suited for use in modern residential buildings.

# Janisol Arte 66

## Janisol Arte 66

Blijdorp Zoo Rotterdam/NL  
(Janisol Arte)  
Blijdorp Zoo, Rotterdam/NL  
(Janisol Arte)



### Filigranes Drehkippfenster und Verglasungssystem aus Stahl.

Das Stahl-Profilssystem Janisol Arte 66 ist für den gleichen Anwendungsbereich wie Janisol Arte 2.0 konzipiert. Die größere Systembautiefe von 66 mm und Fensterflügel 70 mm bietet neben der zusätzlichen Öffnungsart Drehkipp die Möglichkeit Füllelementstärken bis 53 mm aufzunehmen. Der verdecktliegende Fensterbeschlag ermöglicht Flügelgewichte bis 180 kg und eine Flügelhöhe bis 2.300 mm. Durch ein umfangreiches Profil- und Glasleistensortiment ist ein großer Gestaltungsspielraum gegeben. Hohe Leistungswerte in Bezug auf Schlagregen- und Luftdurchlässigkeit, Schallschutzwerte bis 49 dB und geringe  $U_f$ -Werte ( $\geq 1,6W/m^2K$ ) ermöglichen einen großen Einsatzbereich. Und das unter der generellen Bedingung von schmalsten Profilansichten (ab 25 mm) für größtmöglichen Glasanteil.

### Renovation tilt and turn window and glazing system made of steel.

The Janisol Arte 66 steel profile system is principally designed for the same applications as Janisol Arte 2.0. The larger system depth of 66 mm and window sash 70 mm offers not only the additional turn-tilt opening type, but also the possibility for infill element thicknesses up to 53 mm. The concealed window fitting system allows sash weights up to 180 kg, combined with a sash height up to 2300 mm.

An extensive range of profiles and glazing beads offers a great deal of creative freedom. High performance values in terms of water tightness and air permeability, soundproofing values up to 49 dB and low  $U_f$  values ( $\geq 1.6W/m^2K$ ) enable a wide range of applications. All this with offering the narrowest profile views (from 25 mm) for maximum glass content.

# Janisol Hebeschiebetüren

## Janisol lift-and-slide doors

Einfamilienhaus, Niederbüren/CH  
(Janisol Hebeschiebetür)  
One family house, Niederbüren/CH  
(Janisol lift-and-slide door)



### Die Janisol Hebeschiebetür definiert den Wohnraum neu.

Die stabilen, hochwärmegedämmten Stahlprofile ermöglichen schlanke Rahmen bei gleichzeitig hohem Wohnkomfort. Die gewählte Bautiefe ermöglicht den Einbau von Dreifach-Isoliergläsern bis 57 mm. Dadurch können  $U_w$ -Werte von bis zu  $0.9 \text{ W/m}^2\text{K}$  erreicht werden. Trotz der vergleichsweise geringen Bautiefe von 80 mm und Profilansichtsbreiten von lediglich 85 mm können Türflügelgrößen von bis zu 3310 mm Breite und 3200 mm Höhe realisiert werden.

In der Standardausführung sind Gewichte bis 400 kg; als Sonderausführung mit einem zweiten Laufwerk auch bis 600 kg möglich. Das System erfüllt in allen Öffnungsvarianten die einbruchhemmende Klasse bis RC2 (EN 1627) und bietet für Flügelgewichte bis 400 kg die Möglichkeit der automatischen Betätigung. Die Rahmen- und Türflügelprofile können umlaufend eingesetzt werden. Das untere Schwellenprofil aus hochwertigem, glasfaserverstärktem Kunststoff ermöglicht einerseits eine behindertengerechte Schwellenausbildung und garantiert andererseits auch eine optimale Wärmedämmung.

### Janisol lift-and-slide doors are redefining living space.

The robust, highly thermally insulated steel profiles provide narrow frames together with a high level of comfort. The chosen basic depth allows for the installation of triple insulating glass of up to 57 mm. This means  $U_w$  values to  $0.9 \text{ W/m}^2\text{K}$  can be achieved. Despite a comparatively small basic depth of 80 mm and profile face widths of just 85 mm, door leaf sizes up to 3310 mm wide and 3200 mm high can be installed.

In the standard design, weights of up to 400 kg are possible; as a special design with special running gear, weights of up to 600 kg are also possible. The system meets the burglar-resistant class up to RC2 (EN 1627) in all opening schemes and offers the possibility of automatic operation for sash weights up to 400 kg. The frame and door leaf profiles can be inserted continuously. The bottom threshold profile made of high quality glass fibre-reinforced plastic provides an easy-access threshold construction whilst ensuring optimum thermal insulation.



# Janisol Faltwand

## Janisol folding wall

Gewerbeschule Beiertheimer Feld,  
Karlsruhe/DE (Janisol Faltwand)  
Vocational School Beiertheimer Feld,  
Karlsruhe/DE (Janisol folding wall)



### Faltwand aus Stahl – thermisch getrennt oder ungedämmt.

Die Faltwand der Schüco Stahlssysteme Jansen basiert auf dem wärmeisolierten System Janisol und dem unisolierten Jansen-Economy 60. Flexibel einsetzbar kann das Jansen Faltwandssystem sowohl als Raumteiler als auch für Außenanlagen genutzt werden, wahlweise nach innen oder nach außen öffnend. Die isolierten und unisolierten Faltwände weisen eine identische Optik und Ansichtsbreite auf.

Ein abgestimmtes Beschläge- und Zubehörsortiment garantiert die einwandfreie Funktion sowie eine leichtgängige, geräuscharme Bedienung. Für den Schwellenbereich stehen unterschiedliche Ausführungen zur Verfügung. Je nach Größe und Beanspruchung sind Profile mit 25 oder 50 mm Körperbreite einsetzbar. Die Tragfähigkeit der oberen Laufwerke beträgt bis zu 200 kg, was Flügelgewichte bis zu 100 kg erlaubt.

### Steel folding wall – thermally broken or non-insulated.

The Schüco Jansen steel system folding wall is based on the Janisol thermally insulated system and the Jansen Economy 60 non-insulated system. Flexible in use, the Jansen folding wall system can be used as a room divider as well as for outside areas, and can be inward or outward-opening. Insulated and non-insulated folding walls look identical and have the same face width. A compatible range of fittings and accessories ensures perfectly smooth and quiet operation. A range of designs is available for the threshold. Depending on the size and loading, profiles with a face width of 25 mm or 50 mm can be used. The load-bearing capacity of the top running gear is up to 200 kg, which permits leaf weights of up to 100 kg.





# Jansen-Economy Fenster und Türen

## Jansen-Economy doors and windows



### Jansen-Economy für Türen und Festverglasungen.

Eine einfache Profilgeometrie, schlanke Körper und maximale Stabilität sind die charakteristischen Merkmale dieser Profilsérie. Rationelle Fertigung und wirtschaftliche Montage folgen daraus. Ein- und zweiflügelige Türen, mit beweglichen und/oder fest verglasten Oberlichtern und Seitenteilen – Konstruktionen mit Jansen-Economy 50 und 60 bieten kreatives Potenzial für jede bauliche Anforderung. Türkonstruktionen mit Jansen-Economy 50 und Jansen-Economy 60 überzeugen durch eine flächenbündige Konstruktion, innen und außen durchlaufende Schattenfugen sowie eine doppelte Anschlagdichtung. Im Bereich der Schwelle ist je nach Anforderung eine automatische Senkdichtung, eine Auflauf- oder Anschlagdichtung machbar.

Die beiden Jansen-Economy-Türsysteme sind auch als Fingerschutztür mit Rundprofil ausführbar.



### Jansen-Economy Fenster.

Mit einer Bautiefe von nur 50 mm (resp. 58,5 mm für das Flügelprofil) eignet sich Jansen-Economy 50 auch für Fensterflügel: Dreh-, Drehkipp-, Stulp- und Kippflügel – für alle Öffnungsarten stehen geprüfte, systemgebundene Beschläge zur Verfügung, komplettiert durch attraktive Fenstergriffe in Aluminium oder Edelstahl. Fensterkonstruktionen aus Jansen-Economy 50 haben eine Mitteldichtung im Fensterfalzbereich und eine raumseitig angeordnete Anschlagdichtung.

Die Jansen-Economy Tür- und Fenstersysteme haben die geforderten Prüfungen gemäß Produktnorm EN 14351-1 mit Erfolg bestanden. Auf dieser Grundlage können die Hersteller die – innerhalb der EU zwingend geforderte – CE-Kennzeichnung der Fenster und Außentüren vornehmen.

### Jansen-Economy for doors and fixed glazing.

This profile series is characterised by its simple profile geometry, slender structures and maximum stability. This means streamlined production and economical installation. Single and double-leaf doors, with moving and/or fixed glazing toplights and side sections: constructions with Jansen-Economy 50 and 60 offer potential for creative solutions to meet any building requirements. The Jansen-Economy 50 and Jansen-Economy 60 door constructions have an impressive flush-fitted design, continuous shadow joints inside and outside, and a double rebate gasket. An automatic seal or rebate gasket can be fitted around the threshold if required. Both Jansen Economy door systems are also available as anti-finger-trap doors with rounded profiles

### Jansen-Economy windows.

With a basic depth of just 50 mm (and 58.5 mm for the vent profile) Jansen-Economy 50 is also suitable for use for window vents: side-hung turn/tilt, double vent and bottom-hung vents. Fully-tested, system-specific fittings are available for all opening types, complemented by attractive window handles in aluminium or stainless steel. Jansen-Economy 50 window constructions have a centre gasket in the area around the window rebate plus a rebate gasket on the room side.

The Jansen-Economy door and window systems have been successfully tested in accordance with the product standard EN 14351-1.

On this basis, manufacturers can label windows and external doors with the CE mark which is obligatory throughout the EU.



# Jansen-Economy 50 Edelstahl

## Jansen-Economy 50 stainless steel

Industriehaus Pforzheim,  
Schmuckwelten, Pforzheim/DE  
(Jansen-Economy 50 Edelstahl)  
Industriehaus of Pforzheim,  
Schmuckwelten, Pforzheim/DE  
(Jansen-Economy 50 stainless steel)



### Jansen-Economy 50 Edelstahlprofile stehen Ihnen neu in zwei unterschiedlichen Qualitäten zur Verfügung.

Die beiden modernen Werkstoffe 1.4404 (AISI 316L) und 1.4307 (AISI 304L) basieren auf den neuesten Erkenntnissen der Stahlforschung. Sie sind speziell abgestimmt auf architektonische und funktionelle Anwendungen in normaler oder in aggressiver Atmosphäre. Der anwendungsspezifische Einsatz ermöglicht eine deutliche Optimierung der Materialkosten. Profilformen und Bautiefen sind identisch mit den Jansen-Economy-Stahlprofilen. Dies ermöglicht dem Planer die problemlose Kombination der Profilserien und dem Verarbeiter den Einsatz identischer Zubehörteile. Ein interessantes Beschläge-Sortiment in Edelstahl ergänzt das umfassende Programm für Fenster und Türen.

### Der Werkstoff 1.4307 (AISI 304L) wird vorzugsweise eingesetzt bei normaler, nicht aggressiver Atmosphäre ohne Chlor- und Salzkonzentrationen.

- in ländlicher Umgebung
- in Wohn- und Gewerbebezonen
- in Innenräumen
- in rein architektonischen Anwendungen

### Der Werkstoff 1.4404 (AISI 316L) ist auch in chlorid- und salzhaltiger Atmosphäre beständig. Er eignet sich daher besonders für den Einsatz

- in Industriegebieten
- in Küstennähe
- im Hygiene-Bereich
- in Straßennähe (Salzbelastung)

### Jansen-Economy 50 stainless steel profiles are now available in two different quality.

Both modern materials 1.4404 (AISI 316L) and 1.4307 (AISI 304L) are based on the latest findings in steel research. They are specially tailored to architectural and functional requirements in normal or in aggressive atmospheres. Use specific to requirements affords significant optimisation of material costs. Profile shapes and basic depths are identical to Jansen-Economy steel profiles. This makes it easy for the designer to combine the profile series and for the fabricator to use identical accessories. An attractive range of stainless steel fittings has been added to the comprehensive range of products for windows and doors.

### Material 1.4307 (AISI 304L) is preferred for normal, non-aggressive atmospheres without chloride and salt concentrations:

- In a rural environment
- In residential and industrial areas
- Indoors
- Purely for architectural requirements

### Material 1.4404 (AISI 316L) is also resistant to atmospheres containing chloride and salt. It is particularly suitable for use:

- In industrial areas
- In coastal areas
- In areas with strict hygiene requirements
- Near roads (with a salt load)



# Jansen Art'15

## Jansen Art'15

Privathaus, Niederlande  
(Jansen Art'15)  
Private house, Netherlands  
(Jansen Art'15)



### Design für den gehobenen Innenausbau.

Jansen Art'15 erweitert den kreativen Spielraum ambitionierter Architekten bei der Innenraumgestaltung. Mit dem sehr filigranen ungedämmten Tür- und Trennwandsystem läßt sich im Interior Design exklusiver Innenausbau realisieren. Durch das sehr transparent gestaltbare System wird die Akustik zwischen zwei Räumen wesentlich verbessert. Lärmemissionen werden verringert und je nach Anwendungsfall ein angenehmes Wohn- bzw. Arbeitsklima geschaffen. Das System verfügt aufgrund einer großen Bandbreite von Profilen und Glasleisten über einen großen Gestaltungsspielraum. Die Türen können wahlweise flachenbündig, aufschlagend oder überschlagend ausgeführt werden. Verblechte und teilverblechte Elemente lassen sich ebenso individuell ausführen wie unterschiedliche Sprossierungen oder Sondergeometrien. Die sorgt für ein angenehmes Raumgefühl durch Transparenz und Ästhetik. Mit den schmalen Profilansichtsbreiten von lediglich 25 bis 40 mm bei Festverglasungen und einer Bautiefe von 50 mm können feine und dennoch stabile Konstruktionen mit einem hohen Glasanteil realisiert werden. Ein- und zweiflügelige Türen lassen sich bis zu Flügelabmessungen von 900x2400 mm bis zu einem Gewicht von 100 kg realisieren.

### Design for upscale interior design.

Jansen Art'15 extends the creative scope of ambitious architects in interior design. With the slimline uninsulated door and partition wall system interior design can be realized in exclusive interior design. The very transparent design of the system significantly improves the acoustics between two rooms. Noise emissions are reduced and, depending on the application, a pleasant living or working environment is created. The system has a great deal of flexibility due to the wide range of profiles and glazing beads. The doors can either be flush-fitted, face-fitted or symmetrical design. Fully or partially over-cladded elements can be carried out just as individually as different trims or special geometries. This ensures a pleasant sense of space through transparency and aesthetics. With the narrow profile widths of only 25 to 40 mm for fixed glazing and a depth of 50 mm, fine yet stable constructions with a high glass content can be realized. Single and double leaf doors can be realized up to leaf dimensions of 900x2400 mm up to a weight of 100 kg.

# Standardprofile

## Standard profiles



Wohn- und Gasthaus  
an der IJburglaan, Amsterdam/NL  
(Standardprofile)  
Residential building and business  
premises, IJburglaan, Amsterdam/NL  
(Standard profiles)

### Türen, Tore und Fenster.

Das umfangreiche Profilsortiment in den Bautiefen von 40, 50, 60 und 80 mm öffnet jedweden gestalterischen Ambitionen Tür und Tor: für funktionell einwandfreie und ästhetisch ansprechende Konstruktionen in ein- und mehrflügeliger Ausführung, auch mit Seitenteilen und Oberlichtern, oder als Bogen- bzw. Pendeltür. Bei feststehenden Verglasungen kommen die hervorragenden statischen Eigenschaften des Werkstoffs Stahl zum Tragen: sie ermöglichen eine schlanke Dimensionierung der Rahmen und verwindungsfeste Elemente auch bei großflächigen Konstruktionen. Ein umfangreiches Beschlagesortiment für Tür- und Fensterkonstruktionen und praxisgerechte Einbauhilfen unterstützen die rationelle Fertigung.

### Doors and windows.

The comprehensive range of profiles with basic depths of 40, 50, 60 and 80 mm opens up considerable design freedom for doors. Functional and attractive single and double-leaf designs are possible, with side sections and toplights, as curved doors or swing doors. With fixed glazing, the excellent structural properties of steel are clear to see. This means that slender frame dimensions and torsion-resistant units are possible, even for large-scale constructions. A comprehensive range of fittings for door and window constructions, and practical examples support streamlined production.

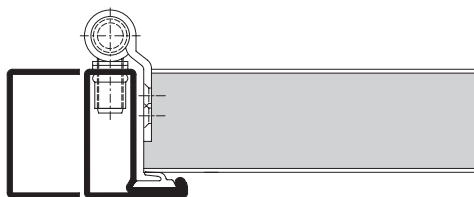

Zargen-Türen  
Frame doors

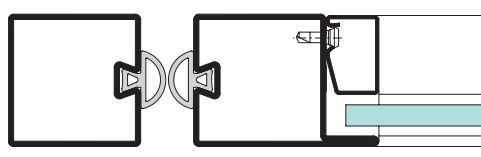

Pendel-Türen  
Swing doors

# Falt- und Schiebetore

## Folding and sliding doors

Feuerwache, Heidelberg/DE  
(Jansen-Faltdore)  
Fire station, Heidelberg/DE  
(Jansen folding doors)



Für die Konstruktion von Falt- und Schiebetoren bietet Jansen ein aufeinander abgestimmtes Sortiment an Profilen in den Bautiefen 50 und 60 mm, Zubehör und Beschläge, mit denen sich nahezu jede bauliche Situation angemessen verschließen läßt: die Faltdore können hinter, in oder auch vor der Hallenöffnung angeschlagen werden, nach innen oder außen öffnen und mit praktisch beliebiger Flügelaufteilung gestaltet werden. Schiebetore kommen immer dann zum Zug, wenn platzsparende Konstruktionen gefragt sind. Mit Füllelementen aus Paneelen oder Glas genügen sie auch erhöhten Anforderungen im hochwertigen Objektbau, an der Schnittstelle von Gewerbe und Verwaltung.

Das Profil- und Dichtungssortiment eignet sich sowohl für manuell als auch für automatisch betriebene Toranlagen. Die ebenfalls im System erhältlichen Beschläge sind anwendungstechnisch geprüft und garantieren für lange Zeit einen funktionssicheren, geräuscharmen und leichtlaufenden Betrieb. Jansen-Faltdore wurden zusammen mit Antrieben der Firma Gilgen – einem führenden Unternehmen der Antriebstechnik – nach EN 13241-1 geprüft. Damit schaffen wir für unsere Partner die notwendigen Voraussetzungen für die CE-Kennzeichnung, welche vom Gesetzgeber sowohl für manuelle als auch für automatische Anlagen zwingend verlangt wird.

For folding and sliding doors, Jansen provides a co-ordinated range of profiles with basic depths of 50 and 60 mm, as well as accessories and fittings to meet all requirements. The folding doors can be rebated behind, in or in front of the opening. They can be designed as inward or outward-opening doors, and with any leaf division. Sliding doors come into their own when a space-saving design is required. Infill panels or glass infills can be used to meet increased demands for high-quality products.

The range of profiles and gaskets is suitable for both manually and automatically operated door systems. The complementary fittings are also fully tested and guarantee a long service life with reliable, quiet and smooth operation. Jansen folding doors are tested in accordance with EN 13241-1 together with drives from Gilgen, a leading drive technology company. In this way, we provide our partners with the necessary prerequisites for CE marking, which is a strict legal requirement for both manual and automatic doors.



↑  
Foyer  
Hörsaal  
Labor  
A001  
A004

→  
Foyer  
Hörsaal  
Seminar  
Labor  
Besprechung  
Büro  
WC

↖  
Labor  
Büro  
A101-  
A234

A001-  
A010  
B001-  
B010

# Funktionaler Brandschutz in seiner schönsten Form

## Functional fire protection in its most beautiful form

Stahl ist weder brennbar noch büsst er im Falle eines Brandes nennenswert an Eigenstabilität ein. Damit ist er prädestiniert, um als Werkstoff für die Herstellung von Brandschutztüren und -verglasungen eingesetzt zu werden.

Steel is neither flammable, nor does it suffer any significant loss of its inherent stability in the event of a fire. For this reason, it is predestined for use as a material in the fabrication of fire doors and glazing.

Brandschutztüren aus Stahl können im Ernstfall helfen, Leben zu retten. Sei es in privaten, gewerblichen oder öffentlichen Gebäuden – Brandschutztüren dienen der Abschottung von Brandabschnitten und verzögern die Ausbreitung von Rauch und Feuer signifikant. Dank ihren isolierenden Eigenschaften wirken sie einem Temperaturanstieg auf der vom Feuer abgewandten Seite entgegen, was zur Sicherung der Fluchtwege beispielsweise in Treppenhäusern oder Korridoren beiträgt. Zahlreiche Zulassungen in verschiedenen Ländern belegen die Qualität der Jansen Produkte, die unterschiedliche Feuerwiderstandsklassen und damit breitgefächerte Einsatzgebiete abdecken. Im aktiven Austausch mit Anwendern werden die Zulassungen laufend optimiert und erweitert. Die erprobten und geprüften Brand- und Rauchschutzsysteme von Jansen vereinen Funktionalität, Flexibilität und Ästhetik. Mit diesen Profilsystemen sind auch bei hohen Anforderungen an die Sicherheit schmale Profilansichten möglich. Die Kombinierbarkeit der verschiedenen Brandschutztüren und -verglasungen sind die Basis für ganzheitliche und wirtschaftliche Systemlösungen unter Wahrung der Schutzziele.

Fire doors made from steel can help to save lives in cases of emergency. Whether in private, commercial or public buildings – fire doors are used to separate fire compartments and significantly delay the spread of smoke and fire. Thanks to their insulating properties, they counteract an increase in temperature on the side facing away from the fire, which helps to secure the escape routes in stairwells or corridors, for example. Numerous approvals in different countries attest to the quality of the Jansen products, which cover a variety of fire resistance classes and therefore a wide range of applications. The approvals are continually improved and extended as a result of an active exchange with users. The tried-and-tested fire and smoke protection systems from Jansen combine functionality, flexibility and aesthetics. With these profile systems, narrow profile face widths are also possible for high security requirements. The option to combine the different fire doors and glazing types provides the basis for holistic and economical system solutions whilst also meeting protection objectives.

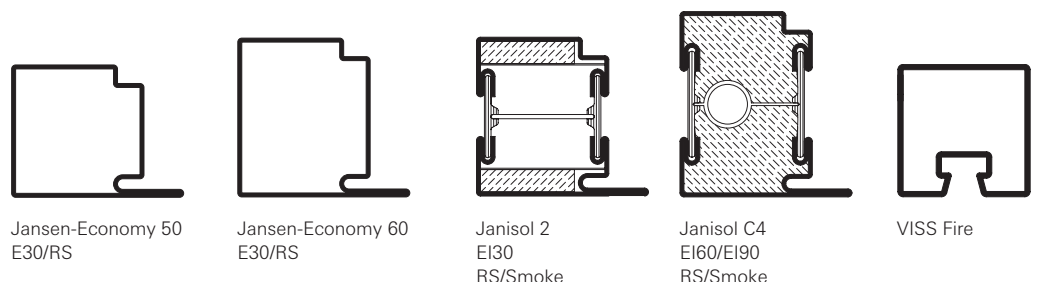

# Jansen-Economy Brandschutz

## Jansen-Economy fire protection



### Jansen-Economy 50 E30 Feuerschutzabschlüsse und Brandschutz- verglasungen in Stahl und Edelstahl

Feuerhemmende Abschlüsse verhindern im Brandfall den Durchtritt von Feuer. Mit Jansen-Economy 50 E30 lassen sich transparente Bauelemente – als ein- oder zweiflügelige Türen, mit Seitenteilen und/oder Oberlichtern bzw. als Trennwand – wirtschaftlich fertigen. Die Bautiefe für Türrahmen und Flügel beträgt nur 50 mm. Das Profilsystem gestattet die Fertigung flächenbündiger Türen mit innen und außen umlaufender Schattenfuge. Eine schwer entflammbare, doppelte Anschlagdichtung gewährleistet im Falle eines Brandausbruches einen sicheren Abschluß.

### Jansen-Economy 50 E30 Fire rated doors and partitions in steel and stainless steel

Fire rated doors are designed to prevent the spread of fire. Jansen-Economy 50 E30 allows transparent building components to be manufactured economically – as single or double-leaf doors, with side lights and/or toplights or as a partition wall. The basic depth for door frames and door leaves is just 50 mm. The profile system enables the fabrication of flush-fitted doors with continuous shadow joints inside and outside. In the event of fire, a low-flammability double rebate gasket guarantees a secure closure.



### Jansen-Economy 60 E30 Feuerschutzabschlüsse und Brandschutz- verglasungen in Stahl

Profilsystem mit einer Bautiefe 60 mm für alle Anwendungen, wo großflächige feuerhemmende Abschlüsse in filigraner Optik gewünscht werden. Mit Jansen-Economy 60 E30 lassen sich stabile ein- und zweiflügelige Türanlagen fertigen, denn die robusten Stahlprofile sind äußerst verwindungssteif. Das abgestimmte Beschlägeprogramm umfaßt Schlösser, Schließbleche, Elektro-Türöffner, Türdrücker und speziell entwickelte Bänder.

### Jansen-Economy 60 E30 Fire rated doors and partitions in steel

A profile system with a basic depth of 60 mm for all applications, where large fire closures with a slimline look are required. Jansen-Economy 60 E30 allows the production of robust, single and double-leaf door systems; the steel profiles are extremely torsion-proof. The tailored range of fittings includes locks, strike plates, electric strikes, door handles and specially developed system wide hinges.

Das Erscheinungsbild ist abgestimmt auf die weiteren Jansen-Türsysteme. Deshalb lassen sich differenzierte Anforderungen in einheitlicher Optik lösen.

The appearance is co-ordinated to match that of the other Jansen door systems. This means different requirements can be met whilst retaining a uniform appearance.

**Jansen-Economy G30, G60, G90**

Jansen-Economy, die geprüfte Serie für Brandschutzverglasungen der Feuerwiderstandsklasse G30, G60 und G90 nach DIN 4102 zum senkrechten Einbau in Bauteile aus Mauerwerk, Beton oder leichte Trennwände in Ständerbauart. Mit diesen Profilstahlrohren lassen sich elegante, aber trotzdem robuste Verglasungen mit einer Bautiefe von nur 50 oder 60 mm, mit schmaler Ansichtsbreite und geringem Gewicht herstellen.

**Jansen-Economy G30, G60, G90**

Jansen-Economy, the tested series for fire-resistant glazing in the fire-resistant category G30, G60 or G90 as per DIN 4102 for vertical incorporation into structural elements made of masonry or concrete. With these profiled steel sections, elegant, lightweight yet sturdy glazing constructions are possible with a section height of only 50 and 60 mm and narrow section widths.

	<b>DIN</b>	
<b>Feuerschutzabschluss</b> Fire rated door	<b>DIN 4102-5</b> -	<b>EN 1634-1</b> E30
<b>Brandschutzverglasung</b> Fire rated partition	<b>DIN 4103-13</b> G30                  G60                  G90	<b>EN 1364-1</b> E30

Frauenkirche Dresden, Dresden/DE  
 (Janisol 2 EI30, Jansen-Economy 50 RS)  
 Frauenkirche Dresden, Dresden/DE  
 (Janisol 2 EI30, Jansen-Economy 50 RS)







# Jansen-Economy Rauchschutz

## Jansen-Economy smoke protection



### Jansen-Economy 50 RS Rauchschutzabschlüsse in Stahl und Edelstahl

Bei sicherheitstechnischen und wirtschaftlichen Anforderungen bringt das System Jansen-Economy 50 entscheidende Vorteile. Die einfache Geometrie der Profile in 50 mm Bautiefe ermöglicht eine rationelle Fertigung flächenbündiger, ein- und zweiflügeliger Rauchschutztüren.

Ein umfassendes Sortiment geprüfter, systemgebundener Beschläge und Türdrücker in Aluminium oder Edelstahl geben Sicherheit bei der normgerechten Anfertigung der Elemente. Schlösser und Beschläge lassen sich einfach in den Profilhohlraum integrieren. Jansen-Economy 50 RS ist praktisch ansichtsgleich mit Feuerschutzabschlüssen EI30 aus dem System Janisol 2.



### Jansen-Economy 60 RS Rauchschutzabschlüsse in Stahl

Komplettes flächenbündiges System für ein- und zweiflügelige Türanlagen mit dem auch große Elemente in gewohnt schlanker Ansicht hergestellt werden können. Das System beinhaltet ein umfassendes Sortiment systembezogener und zugelassener Schlösser und Beschläge. Eine optisch formschöne Lösung bietet der in das Profil integrierte Türschließer: er sorgt auch bei größeren Bauelementen, wie sie mit dem Profilsystem Jansen-Economy 60 wirtschaftlich erstellt werden können, für ein Plus an Ästhetik. Jansen-Economy 60 RS ist zusätzlich auch als einbruchhemmende Türe nach EN 1627 geprüft und bis zur Widerstandsklasse 3 eingestuft.

### Jansen-Economy 50 RS Smoke proofed doors in steel and stainless steel

The Jansen-Economy 50 system offers clear benefits in terms of security, technology and costs. The simple geometry of the profiles with 50 mm basic depth allows efficient fabrication of flush-fitted, single and double-leaf smoke control doors. A comprehensive range of matching fittings and door handles in aluminium or stainless steel ensures the units are fabricated to the correct standards. Locks and fittings can be integrated easily into the hollow profile section. Jansen-Economy 50 RS is virtually identical in appearance to Janisol 2 system.

### Jansen-Economy 60 RS Smoke proofed doors in steel

A complete system for single and double-leaf door systems in accordance with DIN 18095; it can also be used to manufacture large units with the familiar narrow face widths. The system contains a comprehensive range of approved locks and fittings. The ITS 96 door closer integrated into the profile provides an attractive solution. As with the Jansen-Economy 60 profile system, it is an attractive feature even for larger building components. Jansen-Economy 60 RS is also approved as a burglar-resistant door in accordance with EN 1627 and classified in resistance class up to class 3.

	<b>DIN</b>	
<b>Rauchschutztür</b> Smoke control door door	<b>DIN 18095</b> RS-1                      RS-2	<b>EN 1634-3</b> S <sub>a</sub> S <sub>200</sub>

# Janisol 2 EI30

## Janisol 2 EI30



### Feuerschutzabschlüsse und Brandschutzverglasungen in Stahl und Edelstahl

Thermisch getrenntes Profilsystem für flächenbündige, ein- und zweiflügelige Brandschutztüren und Verglasungen. Die Bautiefe beträgt für Türrahmen und Türflügel nur 60 mm. Für Pfosten und Riegel können Profile mit Körperbreiten von 25, 50 und 85 mm eingesetzt werden. Eine außen und innen durchlaufende Schattenfuge verleiht der Konstruktion Leichtigkeit und Eleganz bei schmalsten Profilansichten.

Als Füllelemente können Brandschutzgläser verschiedener Marken sowie diverse Paneelfüllungen verwendet werden. Ein umfassendes Sortiment geprüfter Beschläge, Schösser, Zubehörteile sowie integrierte Türschließer steht zur Verfügung. Diese lassen sich auf einfache Weise in den Profilhohlraum integrieren. Das Erscheinungsbild ist abgestimmt auf alle Jansen-Türsysteme. Janisol 2 EI30 verfügt über zahlreiche Zulassungen. Im kontinuierlichen Dialog mit Anwendern werden diese laufend optimiert und erweitert. Die vielen positiv geprüften Systemvarianten ermöglichen sowohl besonders wirtschaftliche als auch ästhetisch und funktional ansprechende Objektlösungen unter Wahrung der Schutzziele. So sind Janisol 2 EI30-Türen auch als einbruchhemmende Türen nach EN 1627 geprüft und bis Widerstandsklasse RC3 eingestuft sowie als Rauchschutztüren geprüft.

### Fire rated doors and partitions in steel and stainless steel



A thermally broken profile system for flush-fitted, single and double-leaf fire-doors and partitions. The basic depth for door frame and door leaf is just 60 mm. Profiles with face widths of 25, 50 and 85 mm can be used for mullions and transoms. A continuous shadow joint inside and outside lends the construction a certain lightness and elegance with extremely narrow profile face widths.

A variety of brands of fire-resistant glazing and panels fittings can be used.

A comprehensive range of fully tested fittings, locks, accessories and integrated door closers is also available. These can be integrated very easily into the hollow profile section. The appearance is co-ordinated to match that of all the other Jansen door systems.

Janisol 2 EI30 has many approval certificates. These are constantly being extended and improved in consultation with users. The many successfully tested system variations allow particularly cost-efficient, attractive and complex project solutions in line with objectives. Janisol 2 EI30 doors have been certified as burglar-resistant doors in accordance with EN 1627, rated in resistance class RC3, and approved as smoke control doors.



	<b>DIN</b>			
<b>Feuerschutzabschluss</b> Fire rated door	DIN 4102-5 T30	EN 1634-1 EI <sub>2</sub> 30	EN 16034 EI <sub>2</sub> 30 CO...C5	
<b>Rauchschutztür</b> Smoke control door	DIN 18095 RS-1                      RS-2	EN 1634-3 S <sub>0</sub> /S <sub>200</sub>	EN 16034 S <sub>0</sub> /S <sub>200</sub> CO...C5	
<b>Brandschutzverglasung</b> Fire rated partition	DIN 4103-13 F30	EN 1364-1 EI30		



### Verblechte Brandschutztüren - für hohe ästhetische Ansprüche

Die verblechte Brandschutztür Janisol 2 EI30 lässt sich als ein- und zweiflügelige Tür mit oder ohne Glasausschnitte realisieren. Türblatt und Rahmenprofile sind flächenbündig und verleihen der Konstruktion eine elegante Optik. Das System ermöglicht vielfältigen Gestaltungsspielraum, sei es mit verglasten Seitenteilen oder Oberlichtern. Neben ästhetischen Kriterien zeichnet sich die verblechte Brandschutztür Janisol 2 durch die einfache und rationelle Verarbeitung aus. So können glatte Bleche geschweißt oder aufgeklebt werden und komplizierte Blechabkantungen entfallen. Daneben können sämtliche Janisol 2 Beschläge verwendet werden, vertikale Stoß- oder horizontale Rammschutzstangen lassen sich einfach anbringen.

### Sheet metal clad fire doors - for high design standards

Janisol 2 EI30 sheet metal clad fire doors can be fabricated as single and double-leaf doors with or without glazed sections. The door leaf and outer frame profiles are flush-fitted and therefore lend the construction an elegant appearance. The system provides plenty of scope for creativity whether it is with glazed side sections or toplights. Janisol 2 sheet metal clad fire doors are characterised not only by their appearance, but also by their simple and efficient fabrication. Smooth sheets can be welded or bonded, removing the need for complicated folding of the sheet metal. In addition, all Janisol 2 fittings can be used; vertical joint and horizontal safety bars are easy to attach.

Mozarthaus Musikgymnasium,  
Weimar-Belvedere/DE  
(Janisol 2 EI30)  
Mozarthaus music school,  
Weimar-Belvedere/DE  
(Janisol 2 EI30)



**Stoßfugenverglasung – für maximale  
Transparenz**

Maximale Transparenz entsteht durch große Glasformate. Die Janisol 2 EI30 Verglasung verzichtet auf die Verwendung von vertikalen Rahmenprofilen und ermöglicht hiermit eine flächenbündige und geschosshohe Brandschutzverglasung.

Die Ausbildung von filigranen Ecklösungen ist ebenso möglich wie die Einhaltung der Anforderung nach Absturzsicherheit.

**Butt joint glazing – for maximum  
transparency**

Large glass formats create maximum transparency. Janisol 2 EI30 glazing dispenses with the use of vertical frame profiles and in doing so enables flush-fitted, storey-height fire-resistant glazing.

The construction of slimline corner solutions and the fulfilment of safety barrier loading requirements are equally possible.

		
<b>Brandschutzverglasung</b> Fire rated partition	<b>DIN 4103-13</b> F30	<b>EN 1364-1</b> EI30

Forbury Place, Reading/UK  
(Contraflam® Structure)  
Forbury Place, Reading/UK  
(Contraflam® Structure)





**Fingerschutztür –**

**Sicherheit und Design perfekt vereint**

Die potentielle Verletzungsgefahr an der Nebenschließkante ist bei der Janisol 2 EI30 Fingerschutztür für Brandschutz durch den Einsatz ästhetisch ansprechender gerundeter Halbschalen auf ein Minimum reduziert. Das neue, umfassend geprüfte Türsystem bietet die gleiche Ansicht wie eine Janisol Fingerschutztür ohne Brandschutzanforderung. Dank wartungsarmer, hochleistungsfähiger Bandlager ist die Fingerschutztür bestens für Gebäude mit starkem Publikumsverkehr geeignet, z. B. Einkaufszentren, Schulen oder Krankenhäuser. Das System ist geprüft auf Brandschutz, Rauchschutz und Dauerfunktion. Keine Quetsch- und Scherstellen nach DIN 18650 und EN 16005 an der Nebenschließkante.

Der Vorteil für den Verarbeiter: eine einfache, rationelle Fertigung inklusive Beschlagsmontage, die nahezu identisch mit der Fertigung der Janisol Fingerschutztür ist.

**Anti-finger-trap door – safety and design perfectly combined**

By using attractive, rounded half profiles, the potential risk of injury at the secondary closing edge is reduced to a minimum with the Janisol 2 EI30 anti-finger-trap door for fire protection. The new, fully tested door system offers the same face width as a Janisol anti-finger-trap door without the fire protection requirement. With maintenance-free, high-performance hinge bushes, the anti-finger-trap door is ideally suited for buildings with high frequency use by the public, e.g. shopping centres, schools or hospitals.

The system is tested for fire resistance, smoke protection and durability. In compliance with DIN 18650 and EN 16005, no crushing or shearing traps at the secondary closing edge

The advantages for the fabricator are simple, efficient fabrication including installation of the fittings, fabricated in almost exactly the same way as the Janisol anti-finger-trap door.

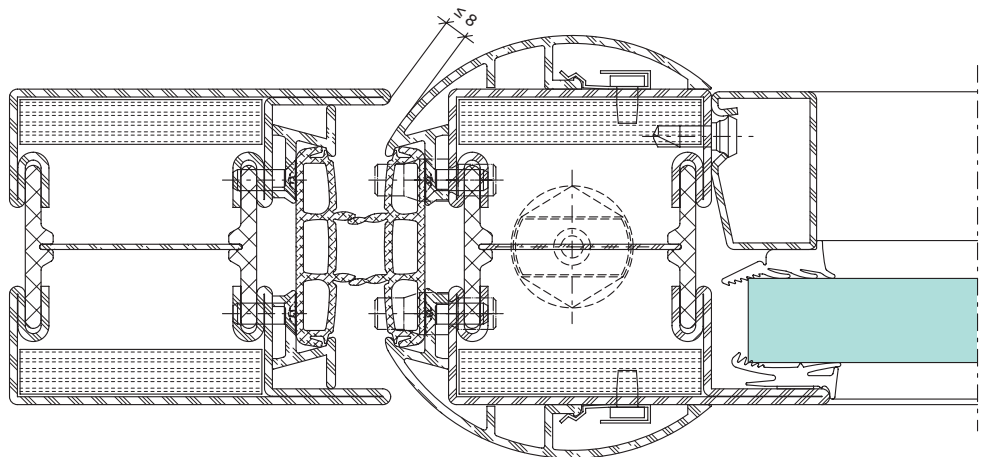

	<b>DIN</b>		
<b>Feuerschutzabschluss</b> Fire rated door	<b>DIN 4102-5</b> T30	<b>EN 1634-1</b> EI <sub>2</sub> 30	<b>EN 16034</b> EI <sub>2</sub> 30 CO...C5 
<b>Rauchschutztür</b> Smoke control door	<b>DIN 18095</b> RS-1                      RS-2	<b>EN 1634-3</b> S <sub>a</sub> / S <sub>200</sub>	<b>EN 16034</b> S <sub>a</sub> / S <sub>200</sub> CO...C5 



# Janisol C4 EI60 und EI90

## Janisol C4 EI60 and EI90

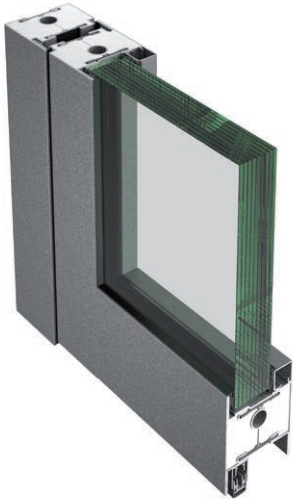

### Höchste Sicherheit in puncto Brandschutz

Janisol C4 ist ein komplettes Profilsystem für verglaste ein- und zweiflügelige Brandschutztüren und -verglasungen. Bei nur 70 mm Bautiefe erreichen die Profile dank der innovativen Brandschutzfüllung Widerstandsklassen bis EI90. Die Profile werden werkseitig mit einer keramischen Brandschutzmasse verfüllt. Diese Masse geht eine stabile Verbindung mit dem Stahlprofil ein, die auch durch Bearbeitungsschritte wie Zuschnitt oder Schlossausnehmungen nicht beeinträchtigt wird. Auf Grund seiner chemischen Eigenschaften greift die Keramikmasse auch in Verbindung mit Flüssigkeit die Stahloberfläche nicht an. Es können folglich auch walzblanke Profile verfüllt werden.



Für die einfache Elektrifizierung des Systems (z.B. Elektro-Türöffner, Drehtürantriebe) sind die Janisol C4-Profile standardmäßig mit einem Kabelkanal ausgestattet. Das Erscheinungsbild der Janisol C4 Brandschutzkonstruktion ist deckungsgleich mit den anderen Jansen-Feuerschutzabschlüssen und ebenso mit den wärmegeprägten Janisol-Systemen.

Janisol C4 ermöglicht den Einsatz besonders schmaler Blendrahmenprofile. Der Verarbeiter kann auf eine große Auswahl unterschiedlicher Glasarten und Paneele zurückgreifen. Auch mittige Verglasungen sind möglich. Profilsortiment, Beschläge, Zubehör und Verarbeitungshilfen sind identisch für die Anwendungen EI60 und EI90. Der einzige Unterschied besteht in der Wahl der Verglasung. Daraus ergibt sich höchste Wirtschaftlichkeit in der Planung und Lagerhaltung sowie in Fertigung und Montage.

### Maximum fire protection

Janisol C4 is a complete profile system for glazed single and double-leaf fire rated doors and partitions. The profiles with a basic depth of just 70 mm achieve fire rating up to EI90, due to the innovative fire-resistant infill panels. The profiles are filled with a ceramic fire board in the factory. This board forms a strong attachment to the steel profile, and is not adversely affected by fabrication steps, such as cutting or creating lock recesses. Due to its chemical properties, the ceramic board does not affect the steel surface finish, even on contact with fluids. Consequently, rolled steel profiles can also be filled.

To simplify the wiring of the system (electric strikes, door drives), Janisol C4 profiles are fitted with a cable channel as standard. The appearance of the Janisol C4 fire-resistant construction is identical to the other Jansen fire door assemblies and the thermally insulated Janisol systems. Janisol C4 permits the use of particularly narrow outer frame profiles. The fabricator has recourse to a wide selection of various glass thicknesses and panels. Centre glazing is also possible. The profile range, fittings, accessories and fabrication aids are identical for EI60 and EI90. The only difference is the choice of glazing. The result is maximum efficiency in planning and storage, as well as in fabrication and installation.

	<b>DIN</b>		
<b>Feuerschutzabschluss</b> Fire rated door	<b>DIN 4102-5</b> T90	<b>EN 1634-1</b> EI <sub>2</sub> 60 / EI <sub>2</sub> 90	<b>EN 16034</b> EI <sub>2</sub> 60 / EI <sub>2</sub> 90 CO...C5 
<b>Rauchschutztür</b> Smoke control door	<b>DIN 18095</b> RS-1                      RS-2	<b>EN 1634-3</b> S <sub>a</sub> / S <sub>200</sub>	<b>EN 16034</b> S <sub>a</sub> / S <sub>200</sub> CO...C5 
<b>Brandschutzverglasung</b> Fire rated partition	<b>DIN 4103-15</b> F90	<b>EN 1364-1</b> EI60	EI90





# Nachhaltigkeit bewiesen – EPDs für Fenster, Türen und Fassaden aus Stahl

## Proven sustainability – EPDs for steel windows, doors and façades

Hochschule Anhalt für angewandte  
Wissenschaften, Dessau/DE  
(VISS TVS vertikal)  
Anhalt University of Applied Sciences,  
Dessau/DE (VISS TVS vertical)



EPD's für Stahlssysteme -  
hier Fassaden  
EPDs for steel systems -  
façades

Nachhaltigkeit beim Bauen heißt, Gebäude so zu planen, zu errichten und zu betreiben, dass sie ökologisch, ökonomisch und funktionell gleichermaßen zukunftsfähig sind. Ressourcen dabei zu schonen und zu nutzen sowie Energie zu sparen und zu gewinnen, ist das Ziel der Schüco Stahlssysteme Jansen gemeinsam mit seinen Partnern auf der ganzen Welt. Aus diesem Grund hat die Stahlbranche EPDs (Environmental Product Declarations) beim VFF (Verband für Fenster und Fassaden) in Auftrag gegeben, welche eindeutig die Nachhaltigkeit des Werkstoffes in der Gebäudehülle sowie beim Innenausbau beweisen. Es stehen für unsere Planer, Architekten und Metallbau-Partner nun diese EPDs für Fenster, Türen und Fassaden zur Verfügung, welche die Basis sind für die immer mehr geforderten Gebäudezertifizierungen nach dem jeweiligen nationalen Standard, wie z.B. DGNB, BREEAM.

Sustainability means designing, constructing and operating buildings in such a way that they are future-proof – ecologically, economically and functionally. The overall aim of the Schüco Jansen Steel Systems, together with our partners worldwide, is to conserve and use resources wisely, and to save and generate energy. For this reason, the steel industry has ordered EPDs (Environmental Product Declarations) from the VFF (the German association for windows and façades), which unambiguously prove the sustainability of the material in building envelopes and also in interior construction. These EPDs for windows, doors and façades are available to our specifiers, architects and metal fabrication partners. They form the basis for the increasing demand for building certification according to relevant national standards, such as DGNB, BREEAM.



# Übersicht Schüco Stahlsysteme Jansen

## Overview Schüco Jansen steel systems

	Janisol Arte	Janisol	Janisol Edelstahl	Janisol Primo	Janisol HI	Janisol 2	Janisol C4	VISS / VISS SG	VISS Fire	Jansen-Economy 50	Jansen-Economy 50 Edelstahl	Jansen Economy 60	Standardprofile	Falt- und Schiebetore
<b>Energy Energy</b>														
Wärmedämmung Thermal insulation	■	■	■	■	HI			HI	■					
Schallschutz Sound insulation	■	■	■	■	■	■		■	■	■	■	■		
<b>Design Design</b>														
<b>Einsatzbereiche Areas of use</b>														
Fenster Windows	■	■	■	■	■					■	■		■	
Türen Doors	■ <sup>1)</sup>	■	■		■	■	■			■	■	■	■	
Fassaden Façades								■	■					
Festverglasungen Fixed glazing	■	■	■	■	■	■	■		■	■	■	■	■	
Trennwände Partition walls	■	■	■	■	■	■	■		■	■	■	■	■	
Wintergärten Conservatories		■	■	■	■			■						
<b>Öffnungsarten Opening types</b>														
Nach innen öffnend Inward-opening	■	■	■	■	■	■	■			■	■	■		■
Nach außen öffnend Outward-opening	■	■ <sup>2)</sup>	■ <sup>2)</sup>		■ <sup>2)</sup>	■	■			■ <sup>2)</sup>	■ <sup>2)</sup>	■		■
Flächenbündig Flush-fitted		■ <sup>2)</sup>	■ <sup>2)</sup>		■	■	■			■ <sup>2)</sup>	■ <sup>2)</sup>	■		■
Aufschlagend Face-fitted	■	■	■	■						■	■			
Bautiefe Basic depth	60	60	60	60	80	60	70	< 280	< 150	50	50	60	< 80	< 80
<b>Security Security</b>														
Brandschutz Fire protection						■	■		■	■	■	■		
Rauchschutz Smoke protection		RWA	RWA	RWA		■	■			■	■	■		
Einbruchhemmung Burglar resistance		■	■	■	■	■		■		■	■	■		
Durchschusshemmung Bullet resistance		■	■	■				■		■	■	■		

<sup>1)</sup> Objektlösung  
Project solution

<sup>2)</sup> Bei Türen  
For doors

# Schüco Stahlsysteme Jansen

## Schüco Jansen Steel Systems



Mit hochqualitativen Stahlrohr- und Stahlprofilssystemen bietet Schüco in Deutschland und ausgewählten Ländern zusammen mit dem Partner Jansen AG Lösungen für Fassaden-, Tor-, Tür- und Fenstertechnik sowie Schutz- und Sicherheitskonstruktionen. Schüco eröffnet damit eine weitere Dimension der Systemkompetenz: Architektonische Freiheit, technologische Lösungen für nahezu alle Anforderungen und rationelle Verarbeitung ergänzen sich optimal.

In partnership with Jansen AG, Schüco offers solutions for façade, door and window technology as well as security and safety constructions from high quality steel tubes and steel profile systems both in Germany, and in other selected countries. In this way, Schüco is opening a new dimension in system expertise: architectural freedom, technological solutions for almost all requirements and efficient fabrication are ideally complemented.

### Schüco International KG

[www.schueco.com](http://www.schueco.com)

Das Neueste in den sozialen Netzwerken unter:  
[www.schueco.de/newsroom](http://www.schueco.de/newsroom)

The latest from the social networks at:  
[www.schueco.de/newsroom](http://www.schueco.de/newsroom)

### Schüco – Systemlösungen für Fenster, Türen und Fassaden

Die Schüco Gruppe mit Hauptsitz in Bielefeld entwickelt und vertreibt Systemlösungen für Fenster, Türen und Fassaden. Mit weltweit 5.400 Mitarbeitern arbeitet das Unternehmen daran, heute und in Zukunft Technologie- und Serviceführer der Branche zu sein. Neben innovativen Produkten für Wohn- und Arbeitsgebäude bietet der Gebäudehüllenspezialist Beratung und digitale Lösungen für alle Phasen eines Bauprojektes – von der initialen Idee über die Planung und Fertigung bis hin zur Montage. 12.000 Verarbeiter, Planer, Architekten und Investoren arbeiten weltweit mit Schüco zusammen. Das Unternehmen ist in mehr als 80 Ländern aktiv und hat in 2018 einen Jahresumsatz von 1,670 Milliarden Euro erwirtschaftet. Weitere Informationen unter [www.schueco.de](http://www.schueco.de)

### Schüco – System solutions for windows, doors and façades

Based in Bielefeld, the Schüco Group develops and sells system solutions for windows, doors and façades. With 5400 employees worldwide, the company strives to be the industry leader in terms of technology and service today and in the future. In addition to innovative products for residential and commercial buildings, the building envelope specialist offers consultation and digital solutions for all phases of a building project – from the initial idea through to design, fabrication and installation. 12,000 fabricators, developers, architects and investors around the world work together with Schüco. The company is active in more than 80 countries and achieved a turnover of 1.670 billion euros in 2018. For more information, visit [www.schueco.com](http://www.schueco.com)

**SCHÜCO**  
Stahlsysteme  
**JANSEN**