

Planerhandbuch.
Erfolgreich planen mit System.

Inhalt

01 Schalter und Steckdosen

Busch-Jaeger Schalterprogramme	06
Produktvielfalt in Schalterserie future® linear	08
Spezielle Schalter und Steckdosen	18
Wassergeschützte Programme	21

02 Busch-Dimmer

UP-Dimmer	26
REG-Dimmer	28
Busch-Dimmer® Tool	29
Ansteuerung von DALI-Vorschaltgeräten	30

03 Bewegungs- und Präsenzmelder

Busch-Wächter® AP	34
Busch-Komfortschalter®	38
Busch-Wächter® UP	33
Präsenzmelder	42
Näherungsschalter	45

04 Elektronik

Jalousiesteuerung	48
Raumtemperaturregler	50
Baukastenprinzip Elektronik	52
Busch-Infoline®	53
Rauchwarnmelder	54
Busch-AudioWorld®	56

05 LED-Licht

Busch-iceLight®	60
Busch-MasterLight®	64

06 Türkommunikation

Planungshilfe Busch-Welcome®	68
Konfigurator	78

07 Haussteuerung

Busch-free@home®	88
------------------	----

08 Gebäudesystem- technik

Twisted Pair Topologie	94
Sensoren	96
Planungshilfe Busch-priOn®	98
Planungshilfe Controlpanel / Busch-ComfortPanel®	100
KNX-Bewegungsmelder	102
KNX-Präsenzmelder	103
Aktoren	104
Dezentrale Geräte	109
Geräteübersicht Busch-Installationsbus® KNX	110
Beispiel einer KNX-Anlage	114
Newron	116

09 Unterstützung Busch-Jaeger

Excellence-Portal	120
Bemusterungskatalog	121
Internet/Elektronischer Katalog	124

01

Schalter und Steckdosen

Moderne Lichtschalter sind weit mehr als Gebrauchsgegenstände. Sie sind faszinierende Designobjekte. Und verleihen Lebensräumen durch die Kombination von innovativer Technik und ästhetischem Niveau Persönlichkeit. Die Schalterprogramme von Busch-Jaeger sind auf allen Untergründen ein optisches Highlight und erfüllen höchste Ansprüche an Qualität und Optik individueller Raumgestaltung.

Schalterprogramme.

Passende Farben für jeden Stil.

Beschreibung

Die Schalterprogramme von Busch-Jaeger gibt es in vielen Designlinien. Sie haben die Qual der Wahl und können den für Ihren Wohn- und Einrichtungsstil passenden Schalter wählen. Jedes Design bietet Ihnen darüber hinaus eine ganze Palette von Farben an, mit denen Sie gekonnt

Akzente setzen. Innerhalb dieser Farben haben Sie dann wiederum die große Auswahl an Funktionen wie Dimmen, Lichtszenenschalten, Jalousiensteuern, Schalten von Steckdosen mit Stehlampen, automatischem Schalten und, und, und...

Decento®



studioweiß (84)

pur edelstahl



edelstahl (866)



impuls

alpinweiß*
(74/74)studioweiß
matt* (774/774)
softtouchelfenbeinweiß*
(72/72)elfenbeinweiß/
solargold*
(72/73)schwarz
matt* (775/775)
softtouchalusilber/
chroma*
(783/726)brombeer/
chroma*
(777/726)champagner
metallic*
(79/79)alpinweiß/
chroma*
(74/726)

carat®

Edelstahl
(81/860)Glas schwarz
(84/825)weißglas
(84/811)Bronze
(84/821)Gold
(82/823-101)Chrom
(84/826-101)

solo®

studioweiß
(84/80)elfenbeinweiß
(82/80)gelb
(815/80)graumetallic
(803/80G)studioweiß
(84/84)

Reflex SI / Reflex SI Linear

alpinweiß
(214)alpinweiß
(214)

weiß (212)



weiß (212)



Busch-Jaeger Lichtschalter 3D-App

- » Alle Schalterprogramme im aktuellen Überblick
- » Schalter-in-Foto-Funktion
- » 3D-Visualisierung im realen Umfeld zu Hause
- » **Fachhändlersuche nach PLZ oder Ortung mit Link-Funktion und Kontaktdaten**

Busch-axcent®



studioweiß
(84/284)



rot (84/287)



blau (84/288)



weißglas
(84/280)



chalet-weiß
(896/296)



maison-beige
(896/299)



entrée-grau
(896/291)



schwarz
(84/281)



gelb (84/285)



grün (84/286)



foyer-rot
(896/297)



chateau-schwarz
(896/295)



braunglas
(896/283)

future® linear



studioweiß
(84/84 K)



elfenbeinweiß
(82/182 K)



anthrazit
(81/181 K)



alusalber
(83/183 K)



schwarz matt
(885/885)
Softtouch-Farbe



studioweiß matt
(884/884)
Softtouch-Farbe

alpha

Rahmen:
nea



studioweiß
matt (24/24)



weiß
(22G/22G)



palladium
(260/260)



studioweiß hochglanz
(24G/24G)

Rahmen:
exclusive



titan (266/266)



platin (20/20)



bronze (21/21)

Busch-axcent® flat und carat® flat

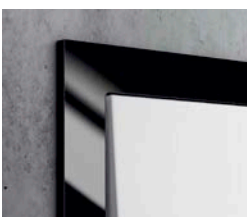

Montagesets

Die innovativen Montagesets ermöglichen einen wandbündigen Einbau der Serien Busch-axcent® und carat®. Somit geben Busch-axcent® flat und carat® flat ästhetischer Raumgestaltung eine neue Dimension.

Weitere Informationen zum Thema „Schalterprogramme mit wandbündigem Einbau“ finden Sie auf Seite 19 in dieser Broschüre.

Weitere Farben der einzelnen Schalterprogramme finden Sie am schnellsten im Internet unter www.BUSCH-JAEGER.de.

Produktvielfalt in Schalterserie. future® linear, Farbe: studioweiß.

Schalter/Taster



Schalter/Taster
UP-Einsatz
Art.-Nr. 2000/6 US

Wippe mit geschlossener
Oberfläche
Art.-Nr. 1786-84

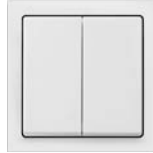

Serienschalter/Doppeltaster
UP-Einsatz
Art.-Nr. 2000/5 US

Wippe mit geschlossener
Oberfläche
Art.-Nr. 1785-84

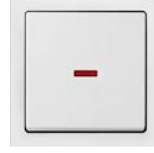

Schalter/Taster
UP-Einsatz
Art.-Nr. 2000/6 USGL

Wippe mit geschlossener
Oberfläche mit Kalotte
Art.-Nr. 1789-84



Schalter/Taster
UP-Einsatz
Art.-Nr. 2020 USGL

Wippe mit geschlossener
Oberfläche mit Symbol „Licht“
Art.-Nr. 1789-LI-84

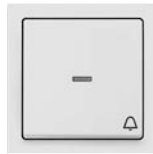

Schalter/Taster
UP-Einsatz
Art.-Nr. 2020 USGL

Wippe mit geschlossener
Oberfläche mit Symbol „Klingel“
Art.-Nr. 1789-KI-84



Schalter/Taster
UP-Einsatz
Art.-Nr. 2020 USGL

Wippe mit geschlossener
Oberfläche mit Symbol „Schlüssel“
Art.-Nr. 1789-TR-84



Schalter/Taster
UP-Einsatz
Art.-Nr. 2000/2 UK

Wippe mit geschlossener Oberfläche
mit Aufdruck und roter Kalotte
Art.-Nr. 1788-84



Schalter/Taster
UP-Einsatz
Art.-Nr. 2000/6 USK

Wippe mit geschlossener Oberfläche
mit Aufdruck „Heizung –
Notschalter“ Art.-Nr. 1789 H-84



Zugtaster UP-Einsatz
Art.-Nr. 2020/10 US

Wippe offen für rote
Zugtasterkalotte
Art.-Nr. 1720-84



Schalter/Taster
UP-Einsatz
Art.-Nr. 2000/6 USGL

Wippe mit Beschriftungsfeld
(beleuchtet)
Art.-Nr. 1764 NLI-84



Busch-Komfortschalter®
UP-Einsatz
Art.-Nr. 6815 U

Bedienelement mit
Orientierungslicht, s. S. 32
Art.-Nr. 6815-84

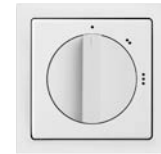

Dreistufendrehschalter
UP-Einsatz
Art.-Nr. 2710/1 U

Zentralscheibe mit Drehgriff
Art.-Nr. 2542 DR/02-84



Dreistufendrehschalter
UP-Einsatz
Art.-Nr. 2710 U

Zentralscheibe mit Drehgriff und
Nullstellung
Art.-Nr. 2542 DR/01-84



Jalousieschalter/-taster
UP-Einsatz
Art.-Nr. 2733 USL-101

Zentralscheibe mit Profilhalb-
zylinder und Beschriftungsfeld
Art.-Nr. 1755 SL/PZ-84-101



IR-Steuerung
UP-Einsatz
Art.-Nr. 6401 U-102

Zentralscheibe mit Aufdruck,
beleuchtet
Art.-Nr. 6067-84



Näherungsschalter
UP-Einsatz
Art.-Nr. 6406 U

Zentralscheibe mit Aufdruck,
beleuchtet
Art.-Nr. 6476-84

Steckdosen



SCHUKO® Steckdose
UP-Einsatz
Art.-Nr. 20 EUC-84

Rahmen future® linear studioweiß
Art.-Nr. 1721-184K



SCHUKO® Steckdose
UP-Einsatz mit integriertem
erhöhtem Berührungsschutz
Art.-Nr. 20 EUCKS-84

Rahmen future® linear studioweiß
Art.-Nr. 1721-184K



SCHUKO® Steckdose
UP-Einsatz mit Klappdeckel
Art.-Nr. 20 EUK-84

Rahmen future® linear studioweiß
Art.-Nr. 1721-184K



SCHUKO® Steckdose
UP-Einsatz mit LED-Kontrolllicht
Art.-Nr. 20 EUCBL-84

Rahmen future® linear studioweiß
Art.-Nr. 1721-184K

Steckdosen



Busch-**steplight**[®]
SCHUKO[®] Steckdose,
UP-Einsatz mit sep. schaltbarer
LED-Beleuchtung, s. S. 51
Art.-Nr. 20 EUCBLI-84

Rahmen future[®] linear studioweiß
Art.-Nr. 1721-184K



SCHUKO[®] Steckdose
UP-Einsatz mit Beschriftungsfeld
Art.-Nr. 20 EUN-84

Rahmen future[®] linear studioweiß
Art.-Nr. 1721-184K



SCHUKO[®] Steckdose
UP-Einsatz mit Aufdruck „EDV“
Art.-Nr. 20 EUKCS/DV-84

Rahmen future[®] linear studioweiß
Art.-Nr. 1721-184K



SCHUKO[®]/USB-Steckdose
UP-Einsatz
Art.-Nr. 20 EUCBUSB-84

Rahmen future[®] linear studioweiß
Art.-Nr. 1721-184K



SCHUKO[®] Steckdose
UP-Einsatz mit integriertem
erhöhtem Berührungsschutz
und LED-Kontrolllicht, orange
Art.-Nr. 20 EUCBL-14-84

Rahmen future[®] linear studioweiß
Art.-Nr. 1721-184K



SCHUKO[®] Steckdose
UP-Einsatz mit integriertem
erhöhtem Berührungsschutz, rot
Art.-Nr. 20 EUCKS-12-82

Rahmen future[®] linear studioweiß
Art.-Nr. 1721-184K



SCHUKO[®] Steckdose
UP-Einsatz mit integr. erhöhtem
Berührungsschutz, Aufdruck
„EDV“, rot
Art.-Nr. 20 EUCKS/DV-12-82

Rahmen future[®] linear studioweiß
Art.-Nr. 1721-184K



SCHUKO[®] Steckdose
UP-Einsatz mit integriertem
erhöhtem Berührungsschutz, grün
Art.-Nr. 20 EUCKS-13-82

Rahmen future[®] linear studioweiß
Art.-Nr. 1721-184K



FI-SCHUKOMAT
SCHUKO[®] Steckdose
UP-Einsatz
Art.-Nr. 3120 EUCKS-84

Rahmen future[®] linear studioweiß
Art.-Nr. 1721-184K



Busch-Protector[®]
SCHUKO[®] Steckdose
UP-Einsatz mit
Überspannungsschutz
Art.-Nr. 2310 EUGL/VA-84-11

Rahmen future[®] linear studioweiß
Art.-Nr. 1721-184K

Zentralscheiben

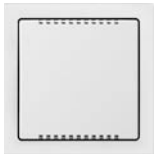

Zentralscheibe für Kühlteil
UP-Einsatz
Art.-Nr. 6594 U

Zentralscheibe für Kühlteil
Art.-Nr. 6541-84

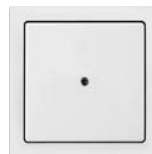

Blindzentralscheibe mit Tragring
Leitungsausgang mit Zugent-
lastung
Art.-Nr. 1749-84

Rahmen future[®] linear studioweiß
Art.-Nr. 1721-184K



Zentralscheibe mit Tragring
für Befehlsgeräte mit 22,5 mm
Durchmesser
Art.-Nr. 2533-84

Rahmen future[®] linear studioweiß
Art.-Nr. 1721-184K



Zentralscheibe mit Tragring
für Notastaster mit 22,5 mm
Durchmesser
Art.-Nr. MU 2533-15-84

Rahmen future[®] linear studioweiß
Art.-Nr. 1721-184K

Adapterringe



Adapterring 50x50 mm für
Telekommunikationseinsätze
Art.-Nr. 1746/10-84



Zentralscheibe als Abdeckung
für UP-Infolicht
Art.-Nr. 1716-84

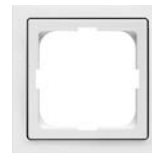

Adapterring als Abdeckung
zur Aufnahme von
Zentralscheiben aus dem
Programm Busch-Duro 2000[®] SI
und Reflex SI
Art.-Nr. 1747 SI-84



Adapterring x55 mm
Art.-Nr. 1747-84

Kommunikation



Telekommunikationsanschluss-einheit (TAE)
UP-Einsatz
Art.-Nr. 0242/04
Zentralscheibe für zwei Telefone und ein Endgerät
Art.-Nr. 1766-84



Anschlussdose (UAE)
UP-Einsatz
Art.-Nr. UAE 8(6)TAE 6 F+N
Zentralscheibe mit geradem Auslass mit Schraubkontakten
Art.-Nr. 1766-84



Stereo-Lautsprecher-Anschlussdose
UP-Einsatz
Art.-Nr. 0248/04-101
Zentralscheibe
Art.-Nr. 1766-84



UAE-Anschlussdose
UP-Einsatz
Art.-Nr. 0213
Zentralscheibe mit Beschriftungsfeld
Art.-Nr. 1803-84



UAE-Anschlussdose
UP-Einsatz
Art.-Nr. 0215
Zentralscheibe 2-fach mit Beschriftungsfeld
Art.-Nr. 1803-02-84



Antennensteckdose
UP-Einsatz
Art.-Nr. 0230-101
Zentralscheibe mit zwei Anschlüssen
Art.-Nr. 1743-84



Antennensteckdose
UP-Einsatz
Art.-Nr. 0232-101
Zentralscheibe für Radio/TV/SAT
Art.-Nr. 1743-84



Modular-Jack-Buchse
UP-Einsatz
Art.-Nr. 1810, 1812, 1814, 1816, 1818, 1819, 1820
Zentralscheibe mit Öffnungsschieber
Art.-Nr. 1800-84



Telekommunikationsanschluss-einheit (TAE)
UP-Einsatz
Art.-Nr. 0241/02
Zentralscheibe für ein Endgerät mit Abdeckplatte 50x50 mm
Art.-Nr. 1746-84



Abdeckung für BNC- und TNC-Buchsen
Zentralscheibe mit Tragring
Art.-Nr. 1750-84
Rahmen future® linear studioweiß
Art.-Nr. 1721-184K



Abdeckung für Befehlsgeräte mit 22,5 mm ø ohne Spreize
Zentralscheibe mit Tragring
Art.-Nr. 2533-84
Rahmen future® linear studioweiß
Art.-Nr. 1721-184K



Unterputz-Potenzialausgleichsstecker 2-fach
Art.-Nr. 2095 UC-84
Rahmen future® linear studioweiß
Art.-Nr. 1721-184K



VGA-Anschlussdose
UP-Einsatz
Art.-Nr. 0261/22
Zentralscheibe
Art.-Nr. 1766-84



USB-Anschlussdose
UP-Einsatz
Art.-Nr. 0261/12
Zentralscheibe
Art.-Nr. 1766-84



HDMI-Anschlussdose
UP-Einsatz
Art.-Nr. 0261/32
Zentralscheibe
Art.-Nr. 1766-84



UP-WLAN-Accesspoint
UP-Einsatz
Art.-Nr. 8186/31
Zentralscheibe
Art.-Nr. 1803-84



Cinch-Buchse zur Montage in Kommunikationsadaptern
Art.-Nr. 0263/04



Mini-Klinken-Buchse 3,5 mm zur Montage in Kommunikationsadaptern
Art.-Nr. 0264



BNC-F Durchführungsbuchse zur Montage in Kommunikationsadaptern
Art.-Nr. 0262

Kommunikations- system der Firma Homeway



Zentralplatte TV-Modul
Art.-Nr. MU1743-84/TV
Rahmen future® linear studioweiß
Art.-Nr. 1721-184K



Zentralplatte ISDN/TAE
Art.-Nr. MU1743-84/EK6
Rahmen future® linear studioweiß
Art.-Nr. 1721-184K



Zentralplatte LAN/RJ11
Art.-Nr. MU1743-84/EK11
Rahmen future® linear studioweiß
Art.-Nr. 1721-184K



Zentralplatte RJ45/TAE
Art.-Nr. MU1743-84/EK4
Rahmen future® linear studioweiß
Art.-Nr. 1721-184K

USB-Ladestationen



SCHUKO® USB-Steckdose
UP-Einsatz mit integriertem
erhöhtem Berührungsschutz
Art.-Nr. 20 EUCBUSB-84
Rahmen future® linear studioweiß
Art.-Nr. 1721-184K



USB-Ladestation
UP-Einsatz
Art.-Nr. 6474 U
Zentralscheibe
Art.-Nr. 6478-84



USB-Netzteil-Einsatz
UP-Einsatz
Art.-Nr. 6472 U
Zentralscheibe
Art.-Nr. 1766-84



Busch-iDock
UP-Einsatz
Art.-Nr. 8218 U
Zentralscheibe
Art.-Nr. 8254-84

Dimmer

Weitere Informationen zum
Thema „Dimmer“ finden Sie
auf den Seiten 24 bis 31
in dieser Broschüre.



Drehdimmer
UP-Einsatz
Art.-Nr. 2112 U-101

Zentralscheibe mit Drehknopf,
Bef.-Mutter und Glimmlampe
Art.-Nr. 6540-84-102



Tastdimmer
UP-Einsatz
Art.-Nr. 6593 U

Bedienelement mit Glimmlampe
Art.-Nr. 6543-84-101

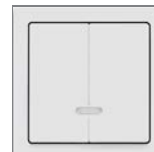

Busch-Memory-Seriendimmer®
UP-Einsatz
Art.-Nr. 6565 U

Bedienelement mit Glimmlampe
Art.-Nr. 6545-84



IR-Steuerung
UP-Einsatz
Art.-Nr. 6593 U

IR-Bedienelement mit Aufdruck,
beleuchtet
Art.-Nr. 6066-84

Busch-Wächter®

Weitere Informationen zum
Thema „Busch-Wächter®“
finden Sie auf den Seiten
32 bis 45 in dieser
Broschüre.



Busch-Wächter® 180 UP-Sensor
Komfort II mit Selectlinse
UP-Einsatz
Art.-Nr. 6401 U-102

Komfortsensor 180 UP
Art.-Nr. 6800-84-104



Busch-Wächter® 180 UP-Sensor
Komfort II mit Multilinse
UP-Einsatz
Art.-Nr. 6401 U-102

Komfortsensor 180 Multilinse
Art.-Nr. 6800-84-104M



Busch-Komfortschalter®
UP-Einsatz
Art.-Nr. 6815 U

Bedienelement mit
Orientierungslicht, s. S. 32
Art.-Nr. 6815-84

Raumtemperatur- regler (RTR)

Weitere Informationen zum
Thema „Raumtempera-
turregler (RTR)“ finden Sie
auf den Seiten 50 bis 51 in
dieser Broschüre.



UP-Raumtemperaturregler
UP-Einsatz mit Zeitsteuerung und
Fernfühler
Art.-Nr. 1098 UF-101
Zentralscheibe
Art.-Nr. 6435-84



UP-Raumtemperaturregler
UP-Einsatz
Art.-Nr. 1095 UF
Zentralscheibe mit Schiebeschalter
für Nachtabsenkung
Art.-Nr. 1795-84



UP-Raumtemperaturregler
UP-Einsatz mit Zeitsteuerung
Art.-Nr. 1098 U-101
Zentralscheibe
Art.-Nr. 6435-84



Raumtemperaturregler
UP-Einsatz mit Öffnerkontakt
Art.-Nr. 1094 UTA
Zentralscheibe
Art.-Nr. 1794 TA-84

Raumtemperaturregler (RTR)

Weitere Informationen zum Thema „Raumtemperaturregler (RTR)“ finden Sie auf den Seiten 50 bis 51 in dieser Broschüre.



Komfortregler
UP-Einsatz mit Schiebeschalter für Nachtabsenkung
Art.-Nr. 1095 UTA
Zentralscheibe
Art.-Nr. 1795 TA-84



Raumtemperaturregler
UP-Einsatz mit Wechslerkontakt
Art.-Nr. 1097 UTA
Zentralscheibe
Art.-Nr. 1794 TA-84



Raumtemperaturregler
UP-Einsatz mit Öffnerkontakt
Art.-Nr. 1094 U
Zentralscheibe
Art.-Nr. 1794-84



Raumtemperaturregler
UP-Einsatz mit Öffnerkontakt
Art.-Nr. 1095 U
Zentralscheibe
Art.-Nr. 1795-84



Raumtemperaturregler
UP-Einsatz mit Wechslerkontakt
Art.-Nr. 1097 U
Zentralscheibe
Art.-Nr. 1794-84



Raumtemperaturregler
UP-Einsatz mit Öffnerkontakt
Art.-Nr. 1096 UTA
Zentralscheibe
Art.-Nr. 1795-84



Raumtemperaturregler
UP-Einsatz mit Öffnerkontakt
Art.-Nr. 1096 U
Zentralscheibe
Art.-Nr. 1795-84



Raumtemperaturregler
(Heizen und Kühlen)
UP-Einsatz mit zwei unabhängigen Schließern
Art.-Nr. 1099 UHKEA, 1099 UHK
Zentralscheibe
Art.-Nr. 1795 HKEA-84

Raumtemperaturregler
(Heizen und Kühlen)
UP-Einsatz mit zwei unabhängigen Schließern
Art.-Nr. 1099 UHK
Zentralscheibe
Art.-Nr. 1795 HKEA-84

Jalousie

Weitere Informationen zum Thema „Jalousie“ finden Sie auf den Seiten 48 bis 49 in dieser Broschüre.



Jalousieschalter/-taster
UP-Einsatz
Art.-Nr. 2000/4 US
Wippe mit Aufdruck
Art.-Nr. 1785 JA-84



Jalousieschalter/-taster
UP-Einsatz
Art.-Nr. 2712 U
Zentralscheibe mit Drehgriff und Aufdruck
Art.-Nr. 1740-84



Busch-Rolladen-Komfortschalter
UP-Einsatz fährt Zwischenpositionen entsprechend der Position des Drehknopfes an, mit Zeitfunktion
Art.-Nr. 6419 U
Zentralscheibe
Art.-Nr. 6436-84

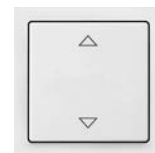

Jalousieschalter/-taster
UP-Einsatz mit Aufdruck
Art.-Nr. 6418 U
Bedienelement
Art.-Nr. 6430-84-102



IR-Steuerung
UP-Einsatz
Art.-Nr. 6411 U-101

IR-Bedienelement mit Aufdruck, beleuchtet
Art.-Nr. 6066-84



Jalousieschalter/-taster
UP-Einsatz
Art.-Nr. 2712 USL-101

Zentralscheibe mit Profilhalbzylinder und Beschriftungsfeld
Art.-Nr. 1755 SL/PZ-84-101



Standard-Timer-Bedienelement
UP-Einsatz
Art.-Nr. 6456-101 + 6418 U

Zentralscheibe
Art.-Nr. 6435-84



Komfort-Timer-Bedienelement
UP-Einsatz
Art.-Nr. 6455-101 + 6411 U-101

Zentralscheibe
Art.-Nr. 6435-84

Busch-Timer®

Weitere Informationen zum Thema „Baukastenprinzip“ finden Sie auf Seite 52 in dieser Broschüre.



Standard-Timer-Bedienelement
UP-Einsatz
Art.-Nr. 6456-101
Art.-Nr. 6418 U
Zentralscheibe Art.-Nr. 6435-84



Komfort-Timer-Bedienelement
UP-Einsatz
Art.-Nr. 6455-101
(z. B.) Art.-Nr. 6411 U-101, 6411 U/S-101, 6401 U-102, 6593 U, 6550 U-101, 6524 U
Zentralscheibe Art.-Nr. 6435-84



Busch-Kurzzeittimer
UP-Einsatz
Art.-Nr. 6465 U-101
Zentralscheibe Art.-Nr. 6435-84

LED-Licht

Weitere Informationen zum Thema „LED-Licht“ finden Sie auf den Seiten 58 bis 65 in dieser Broschüre.



Busch-iceLight®
UP-Einsatz
Art.-Nr. 2062 U

Wandmodul mit einer bzw. fünf Lichtrichtungen (in diversen Dekors erhältlich)
Art.-Nr. 2068/11-84/2068/14-84



Busch-Infolicht
UP-Einsatz
Art.-Nr. 2062 U
Zentralscheibe
Art.-Nr. 1716-84



Busch-Infolicht
UP-Einsatz
Art.-Nr. 2062 U
Zentralscheibe
Art.-Nr. 1716-84



Busch-**steplight**®
SCHUKO® Steckdose
UP-Einsatz mit sep. schaltbarer LED-Beleuchtung
Art.-Nr. 20 EUCBLI-84

Rahmen future® linear studioweiß
Art.-Nr. 1721-184K

Sicherheit

Weitere Informationen zum Thema „Sicherheit – Busch-Infoline“ finden Sie auf Seite 53 in dieser Broschüre.



Busch-Infoline® Ruf-Set für Behinderten-WC
Art.-Nr. 1510 UC-84



Busch-Infolicht
UP-Einsatz
Art.-Nr. 2062 U
Zentralscheibe
Art.-Nr. 1716-84

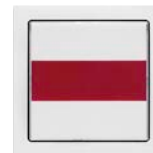

Busch-Infoline®
UP-Einsatz
Art.-Nr. 1515 U-12
Zentralscheibe mit rotem Lichtfenster und Beschriftungsfeld
Art.-Nr. 1573 CN-84



Busch-Infoline®
UP-Einsatz
Art.-Nr. 1520/1 UK
Signaltastraster mit Beschriftungsfeld
Art.-Nr. 1571 CN-84



Busch-Infoline®
UP-Einsatz
Art.-Nr. 1520/1 UKZ

Signaltastraster mit Zugschnur und Beschriftungsfeld
Art.-Nr. 1572 CN-84



Busch-Infoline®
UP-Einsatz
Art.-Nr. 1518 U
Blindabdeckung mit Beschriftungsfeld
Art.-Nr. 1576 CN-84

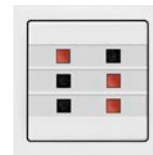

Busch-Infoline®
UP-Einsatz
Art.-Nr. 1566 U
Kontrollanzeige 6-fach, beleuchtbar mit Beschriftungsfeld
Art.-Nr. 1575 CN-84

Schwesternrufsystem der Firma Tunstall

Hinweis:
Diese Art.-Nr. sind von der Firma Tunstall



Rufzugtaster/WC
Wassergeschützter Taster mit zwei Beruhigungslichtern zur Auslösung von WC-Rufen durch Zugbetätigung
Art.-Nr. 77 0215 01 F



Ruftaster
Wassergeschützter Taster mit zwei Ruftasten und Beruhigungslicht zum Auslösen von Rufen
Art.-Nr. 77 0211 00 F



Ruftaster/WC mit Abstelltastraster
Wassergeschützter Taster mit Ruftaste und Beruhigungslicht zum Auslösen von WC-Rufen
Art.-Nr. 77 0217 00 F



Alarmtaster
Wassergeschützter Taster mit zwei Alarmtasten mit Beruhigungslicht zur Auslösung von Alarmrufen, wenn die Personalanwesenheit im Raum eingeschaltet ist.
Art.-Nr. 77 0214 00 F



Wassergeschützter Taster mit zwei Anwesenheitstasten und Erinnerungslight zum Ein- und Ausschalten der Personalanwesenheit für zwei unterschiedliche Personalgruppen
Art.-Nr. 77 0212 00 F

Türzutrittskontrolle von Miditec

Hinweis:
Diese Art.-Nr. sind von der Firma Miditec



Anzeigeeinheit für DND/MUR mit Klingeltaster
Art.-Nr. H420BJE



Hotelleser mit Anzeige für DND/MUR mit Klingeltaster
Art.-Nr. HRC420BJE



Hotelleser
Art.-Nr. HRC400BJE



Taster für DND (ON/OFF)
Art.-Nr. H920BJE/DND



Intelligenter Cardschalter als Energiesparterminal
Art.-Nr. HR910BJE



Türgong (3-Ton)
Art.-Nr. H940BJE

Hotel



Serienschalter/Doppeltaster UP-Einsatz
Art.-Nr. 2020/5 US
Serienschalter mit Aufdruck DO NOT DISTURB/MAKE UP ROOM
Art.-Nr. 1785/11-84



Cardschalter UP-Einsatz
Art.-Nr. 2025 U
Zentralscheibe
Art.-Nr. 1792-84



Wechselschalter UP-Einsatz
Art.-Nr. 2000/6 US
Wippe mit geschlossener Oberfläche mit Aufdruck DO NOT DISTURB
Art.-Nr. 1786/11-84

Busch-Radio



Busch-Radio iNet UP-Einsatz
Art.-Nr. 8216 U
Zentralscheibe
Art.-Nr. 8252-84



UP-DigitalRadio UP-Einsatz
Art.-Nr. 8215 U
Zentralscheibe
Art.-Nr. 8252-84



Lautsprechereinsatz UP-Einsatz
Art.-Nr. 8223 U
5 cm nur für UP-DigitalRadio
Art.-Nr. 8253-84



Busch-iDock UP-Einsatz
Art.-Nr. 8218 U
Zentralscheibe
Art.-Nr. 8254-84

Busch-AudioWorld®

Weitere Informationen zum Thema „Busch-AudioWorld®“ finden Sie auf Seite 56 in dieser Broschüre.



Busch-AudioWorld® UP-Einsatz Verstärker Intercom
Art.-Nr. 8214 U
Zentralscheibe
Art.-Nr. 8251-84



Busch-AudioWorld® UP-Einsatz Verstärker-Einsatz
Art.-Nr. 8211 U
Zentralscheibe
Art.-Nr. 8251-84

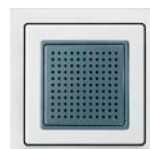

Lautsprechereinsatz UP-Einsatz 5 cm
Art.-Nr. 8221 U
Zentralscheibe
Art.-Nr. 8251-84



Audioeingang UP-Einsatz
Art.-Nr. 8210 U
Zentralscheibe
Art.-Nr. 8251-84



WHD-Lautstärkeregler UP-Einsatz „LR mono BJ UP“ der Fa. WHD
Zentralscheibe mit Drehgriff und Aufdruck
Art.-Nr. 1740 DR/03-84

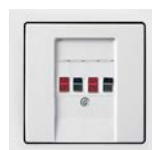

Stereo-Lautsprecher-Anschlussdose UP-Einsatz
Art.-Nr. 0248/04-101
Zentralscheibe
Art.-Nr. 1766-84



Zentralscheibe mit Tragring für Lautsprecher-Steckverbinder
Art.-Nr. 1751-84
Rahmen future® linear studioweiß
Art.-Nr. 1721-184K



UAE-Anschlussdose UP-Einsatz
Art.-Nr. 0213
Zentralscheibe mit Beschriftungsfeld
Art.-Nr. 1803-84

Busch-Funkcontrol



Busch-Funkcontrol UP-Einsatz
Art.-Nr. 6404 U
LED-Anzeige WaveLINE
Art.-Nr. 6730-84



Wandsender WaveLINE
1 Kanal
Art.-Nr. 6731-84



Wandsender WaveLINE
2 Kanal
Art.-Nr. 6732-84



Wandsender WaveLINE
4 Kanal
Art.-Nr. 6733-84

EnOcean (EasySens)

Hinweis:
Diese Art.-Nr. sind von
der Firma Thermokon



Batterieloser Funkschalter
mit wartungsfreiem
Energiegenerator EasySens,
2-Kanal-Licht
Art.-Nr. 342971

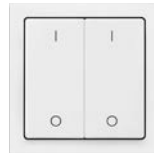

Batterieloser Funkschalter
mit wartungsfreiem
Energiegenerator EasySens,
4-Kanal-Licht
Art.-Nr. 342988

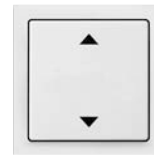

Batterieloser Funkschalter
mit wartungsfreiem
Energiegenerator EasySens,
2-Kanal-Jalousie
Art.-Nr. 365567

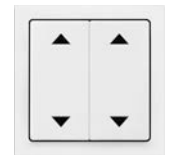

Batterieloser Funkschalter
mit wartungsfreiem
Energiegenerator EasySens,
4-Kanal-Jalousie
Art.-Nr. 350853

Busch-Ferncontrol® IR

Weitere Informationen zum
Thema „Baukastenprinzip“
finden Sie auf Seite 52 in
dieser Broschüre.



IR-Steuerung, UP-Einsatz
Art.-Nr. 6593 U

IR-Bedienelement mit Aufdruck,
beleuchtet
Art.-Nr. 6066-84



IR-Steuerung, UP-Einsatz
Art.-Nr. 6401 U-102

IR-Bedienelement mit Aufdruck,
beleuchtet
Art.-Nr. 6067-84

Busch-free@home®



Sensoreinheit 1-fach, UP-Einsatz
Art.-Nr. 6221/1.0

Wippe 1-fach,
mit Symbol „Licht“
Art.-Nr. 6231-10-84



Sensoreinheit 1-fach, UP-Einsatz
Art.-Nr. 6221/1.0

Wippe 1-fach,
mit Symbol „Dimmer“
Art.-Nr. 6234-10-84



Sensoreinheit 1-fach, UP-Einsatz
Art.-Nr. 6221/1.0

Wippe 1-fach,
mit Symbol „Jalousie“
Art.-Nr. 6232-10-84



Sensoreinheit 1-fach, UP-Einsatz
Art.-Nr. 6221/1.0

Wippe 1-fach,
mit Symbol „Szene“
Art.-Nr. 6233-10-84



Sensoreinheit 2-fach, UP-Einsatz
Art.-Nr. 6221/2.0

Wippe 2-fach, links/rechts
mit Symbol „Licht“
Art.-Nr. 6231-21-84 + 6231-22-84



Sensoreinheit 2-fach, UP-Einsatz
Art.-Nr. 6221/2.0

Wippe 2-fach, links/rechts
mit Symbol „Jalousie“
Art.-Nr. 6232-20-84, 2x



Sensoreinheit 2-fach, UP-Einsatz
Art.-Nr. 6221/2.0

Wippe 2-fach, links/rechts
mit Symbol „Jalousie“ und
Symbol „Licht“
Art.-Nr. 6231-21-84 + 6232-20-84



Sensoreinheit 2-fach, UP-Einsatz
Art.-Nr. 6221/2.0

Wippe 2-fach, links/rechts
mit Symbol „Dimmer“ und
Symbol „Szene“
Art.-Nr. 6234-21-84 + 6233-22-84



Raumtemperaturregler
für Busch-free@home®
Art.-Nr. 6224/2.0
Zentralscheibe
für Raumtemperaturregler
Art.-Nr. 6235-84



Bewegungsmelder/Schaltaktor
1-fach,
für Busch-free@home®
Art.-Nr. 6215/1.1-84

Busch-Installationsbus® KNX

Weitere Informationen zum Thema „KNX-Sensorik“ finden Sie auf Seite 96 in dieser Broschüre. Informationen zum Beschriftungstool finden Sie auf Seite 127 oder im Internet unter www.BUSCH-JAEGER-BESCHRIFTUNGSTOOL.de



Bedienelement 1-fach mit integriertem Busankoppler UP-Einsatz
Art.-Nr. 6125/01-84



Bedienelement 2-fach mit integriertem Busankoppler UP-Einsatz
Art.-Nr. 6126/01-84



Bedienelement 4-fach mit integriertem Busankoppler UP-Einsatz
Art.-Nr. 6127/01-84



KNX-Sensor Busankoppler
Art.-Nr. 6120/12-101



KNX-Sensor Busankoppler
Art.-Nr. 6120/12-101



KNX-Sensor Busankoppler
Art.-Nr. 6120/12-101



KNX-Sensor Busankoppler
Art.-Nr. 6120/12-101
Raumtemperaturregler Heiz-/Kühlbetrieb mit Beschriftungsfeld
Art.-Nr. 6124/01-84



Bedienelement 1-/2-fach mit Farbkonzept
Art.-Nr. 6125/02-84



Bedienelement 2-/4-fach mit Farbkonzept
Art.-Nr. 6126/02-84



Bedienelement 4-/8-fach mit Farbkonzept
Art.-Nr. 6127/02-84



KNX-Sensor Busankoppler
Art.-Nr. 6120/12-101



KNX-Sensor Busankoppler
Art.-Nr. 6120/12-101



Busch-Wächter® 180 Sensor Standard Select UP-Einsatz
Art.-Nr. 6120/12-101
Busch-Wächter® 180
Art.-Nr. 6122/01-84



Busch-Wächter® 180 UP-Sensor Komfort II mit Multiline UP-Einsatz
Art.-Nr. 6120/12-101
Busch-Wächter® 180 UP-Sensor
Art.-Nr. 6122/02-84



Bedienelement 2-/4-fach Raumtemperaturregler mit Farbkonzept
Art.-Nr. 6128/01-84



Bedienelement 3-/6-fach mit Infrarotschnittstelle mit Farbkonzept
Art.-Nr. 6129/01-84

Weitere Informationen zum Thema „KNX-Sensorik“ finden Sie auf Seite 96 in dieser Broschüre.



Taster-Ankopplung 1-/2-fach mit integriertem Busankoppler
Art.-Nr. 6108/01



Wippe für Taster-Ankopplung
Art.-Nr. 1786-84



Taster-Ankopplung 2-/4-fach mit integriertem Busankoppler
Art.-Nr. 6108/02



Doppelwippe für Taster-Ankopplung
Art.-Nr. 1785-84



Raumtemperaturregler Objektbereich Heiz-/Kühlbetrieb
Art.-Nr. 6108/08



Zentralscheibe für Raumtemperaturregler Objektbereich mit Heiz-/Kühlbetrieb
Art.-Nr. 6541-84

Rahmen: future® linear

Beispiele für beschriftbare Rahmen siehe Seite 19 in dieser Broschüre.



future® linear Abdeckrahmen 1-fach
Art.-Nr. 1721-184K



future® linear Abdeckrahmen 2-fach
Art.-Nr. 1722-184K



future® linear Abdeckrahmen 3-fach
Art.-Nr. 1723-184K



future® linear Abdeckrahmen 4-fach
Art.-Nr. 1724-184K



future® linear Abdeckrahmen 5-fach
Art.-Nr. 1725-184K



future® linear Abdeckrahmen mit Sichtfenster und Beschriftungsträger 1-fach
Art.-Nr. 1721-184 NSK



future® linear Abdeckrahmen mit Sichtfenster und Beschriftungsträger 2-fach
Art.-Nr. 1722-184 NSK



future® linear Abdeckrahmen mit Sichtfenster und Beschriftungsträger 3-fach
Art.-Nr. 1723-184 NSK



future® linear Abdeckrahmen mit Sichtfenster und Beschriftungsträger 4-fach
Art.-Nr. 1724-184 NSK



future® linear Abdeckrahmen mit Sichtfenster und Beschriftungsträger 2-fach waagrecht
Art.-Nr. 1732-184 NS



future® linear Abdeckrahmen mit Sichtfenster und Beschriftungsträger 3-fach waagrecht
Art.-Nr. 1733-184 NSK



future® linear Abdeckrahmen mit Sichtfenster und Beschriftungsträger 4-fach waagrecht
Art.-Nr. 1734-184 NS



future® linear Abdeckrahmen 1-fach rot
Art.-Nr. 1721-12-182K



future® linear Abdeckrahmen 2-fach rot
Art.-Nr. 1722-12-182K

Rahmen: future®

Hinweis: Erfüllung der Unfallverhütungsvorschriften, Eckradien > 2mm

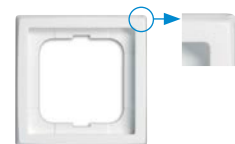

future® Abdeckrahmen 1-fach
Art.-Nr. 1721-184



future® Abdeckrahmen 2-fach
Art.-Nr. 1722-184



future® Abdeckrahmen 3-fach
Art.-Nr. 1723-184



future® Abdeckrahmen 4-fach
Art.-Nr. 1724-184



future® Abdeckrahmen 5-fach
Art.-Nr. 1725-184

Aufputz-Gehäuse



Aufputz-Gehäuse 1-fach für Geräte mit voller Abdeckplatte aus dem UP-Programm
Art.-Nr. 1701-84



Aufputz-Gehäuse 2-fach für Geräte mit voller Abdeckplatte aus dem UP-Programm
Art.-Nr. 1702-84



Aufputz-Gehäuse 3-fach für Geräte mit voller Abdeckplatte aus dem UP-Programm
Art.-Nr. 1703-84



Kanaleinführung für Aufputz-Gehäuse
Art.-Nr. 2087-84



Leitungseinführung für Aufputz-Gehäuse
Art.-Nr. 2088-84

Spezielle Schalter und Steckdosen. Besonderheiten.

Steckdosen mit integriertem erhöhtem Berührungsschutz

- » Sogenannte „Kinderschutzsteckdose“, Schutzeinrichtung ist fest mit Abdeckung verbunden
- » Einstecktiefe des Steckers bleibt erhalten und alle Normen werden weiterhin erfüllt

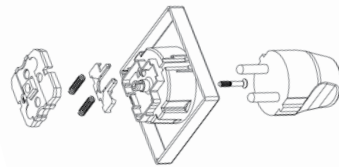

Servicesteckdose

- » Erleichtert das Entfernen von „festsitzenden“ Winkelsteckern
- » Vor allem bei feuchten Händen hilfreich
- » Kombinationsfähig
- » Art.-Nr.: 20 EUCDR-214



Objektsteckdose

- » Begünstigt ein schräges Herausziehen des Steckers aufgrund nachgebender Seitenwände
- » Senkung der Instandhaltungskosten, weil die Steckdose nicht aus der Wand gerissen wird
- » Art.-Nr.: 20 EUA-214



Sondersteckdose mit durchgefärbtem Sockel

- » Informationen über die besondere Verwendung der Steckdose bleiben aufgrund des farbigen Steckdosensockels auch bei abgenommener Abdeckung, z. B. während Renovierungsarbeiten, erhalten
- » Wahlweise in Grün, Rot oder Orange erhältlich

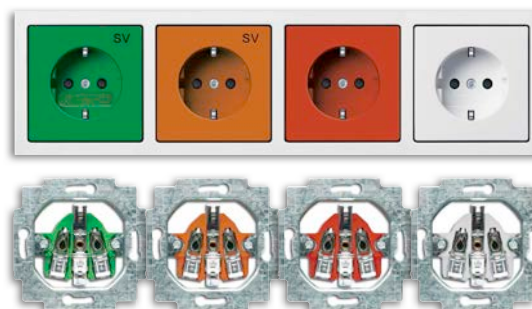

SCHUKO® Steckdose mit anschraubbarem Tragrahmen

- » Steckdosen für den öffentlichen Bereich mit erhöhtem Vandalismus, wie z. B. in Schulen und öffentlichen Gebäuden.
- » Art.-Nr.: 20 EUJSR-214



Hinweis:

Schrauben zur Montage sind nicht im Lieferumfang enthalten. Nur Einzelmontage möglich.

UP-Geräte mit Alu-Druckguss-Abdeckungen (IP 41)

Hinweise:

- » Maße: 86 x 86 mm
- » Montageart: Geräte können nur eingeputzt werden. Hohlwandmontage nicht standardmäßig möglich.



Gehäuse UP mit Klappdeckel



SCHUKO® Steckdose mit Klappdeckel



SCHUKO® Steckdose seitliche/schräge Ansicht

Einsatzgebiete: für stark mechanisch beanspruchte Bereiche, wie z. B. Sportstätten.

Einsatzmöglichkeiten: Wand- oder Bodenmontage, bei ausschließlich trocken zu reinigenden Fußböden, wie z. B. Teppichböden.

Material: Oberteil - Aludruckguss; Einsatz - hochbelastbarer Kunststoff.

Beschriftungsfeld auf Tragrahmen

- » Information über die Funktion der Schalter bleibt aufgrund des auf dem Tragrahmen befestigten Beschriftungsfelds auch bei abgenommener Abdeckung erhalten.



Beispiel: Reflex SI Linear

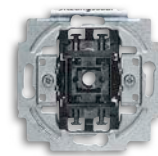

Lichtschaltereinsatz



Beispiel: *alpha* Rahmen: *exclusive*

Beschriftungsfeld im Abdeckrahmen

- » Das Beschriftungsfeld wird in den Abdeckrahmen eingeklickt. Beschriftbar mit Standard-Beschriftungsgeräten, wie z. B. P-touch.



Beispiel: future® linear



Lichtschaltereinsatz

Schalterprogramme mit wandbündigem Einbau

Montagesets für carat® flat und Busch-axcent® flat

Die innovativen Montagesets ermöglichen einen wandbündigen Einbau der Serien carat® und Busch-axcent®. Somit geben carat® flat und Busch-axcent® flat ästhetischer Raumgestaltung eine neue Dimension. Eine genaue Beschreibung finden Sie über dem nebenstehenden QR-Code.



Mauerwerk.

Dose mit verstellbarem Boden und in der Höhe verstellbarem Ring. Ermöglicht Einbautiefen von 46, 56 und 67 mm mit nur einer Dose.

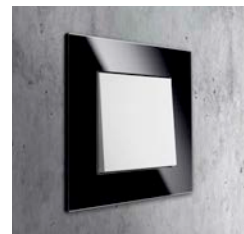
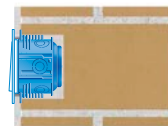

Hohlwand.

Montagesets geeignet für Gipskarton- und Gipsfaserplatten mit 9,5 mm, 10 mm und 12,5 mm Dicke.



Beton.

Viele Anschlussmöglichkeiten für unterschiedliche Rohrdurchmesser. Montage ohne Spezialwerkzeug möglich.

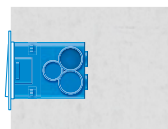

Sonderlösungen.

Farbe, Beschriftung und Aufdruck.

Gerade im Zweckbau, in dem viele Menschen arbeiten, ist die Sicherheit oberstes Gebot. Farbige Steckdosen oder Schalter mit entsprechender Aufschrift signalisieren eine besondere Verwendung. Sicherheit bedeutet aber auch, Investitionen zu schützen. Wie z. B. Ihre Computer oder Server. Die EDV-Steckdosen mit Überspannungsschutz (Protector-Steckdosen) in Sonderfarbe schließen ein Verwechseln mit

herkömmlichen Steckdosen aus. Für spezielle Wünsche sind Sonderanfertigungen möglich, z. B. Steckdosen mit LED-Licht, durchgefärbtem Sockel, gefärbtem Rahmen, Beschriftungsfeld und Aufdruck. Design bestimmt das Bewusstsein. Ihr Corporate Design kann mit Laser oder Tampondruck dezent auf die Wippe des Lichtschalters appliziert werden.



Busch-Duro 2000° SI Linear
Busch-Protector® Steckdose in Sonderfarbe
Orange und Sonderdruck (Laser) mit
Beschriftungsfeld



Busch-Duro 2000° SI Linear
SCHUKO® Steckdose in Sonderfarbe
Grün und Sonderdruck (Laser) mit
Beschriftungsfeld mit und ohne Kontrolllicht
Art.-Nr. 20 EUCBL-13-212



Allwetter 44° Klappdeckel (geöffnet)
mit Funktionsanzeige, Beschriftungsfeld und mit integri-
ertem, erhöhtem Berührungsschutz (Spannungsanzeige:
Steckdose mit Funktionsanzeige 20 EUCBL-13-212) der
Steckdose, Beschriftung SV (grün) oder BSV (orange)
Art.-Nr. 20 EUGK-BLN-13-101 grün
Art.-Nr. 20 EUGK-BLN-14-101 orange



Allwetter 44° Klappdeckel (geschlossen)
mit Funktionsanzeige, Beschriftungsfeld und
mit integriertem, erhöhtem Berührungsschutz



Allwetter 44° mit transparentem
Klappdeckel IP 44
und Beschriftungsfeld



Allwetter 44° in gelb
Zentralscheibe für Notaus



pur edelstahl Taster mit geschlossener
Oberfläche
und Aufdruck MAKE UP ROOM



Busch-Duro 2000° AP
Wippe, Sonderfarbe Rot und Sonder-
druck Weiß

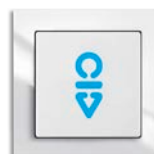

Taster mit geschlossener
Oberfläche
und individuellem Aufdruck



Art.-Nr. 2000/6 UJ/01



Art.-Nr. 2000/6 UJ/02



Art.-Nr. 2000/6 UJ/03

Hinweis: Bitte vorab Möglichkeiten und Lieferzeiten über Ihren Außendienstmitarbeiter klären.

Wassergeschützte Programme IP 44. Allwetter 44®.



Schalter/Taster mit Wippe
Art.-Nr. 2106-34



Serienschalter/
Doppeltaster
Art.-Nr. 2105-34



Jalousieschalter/
-taster
Art.-Nr. 2126-34



Jalousieschalter/
taster mit Drehgriff
Art.-Nr. 2142 DR-34

Allwetter 44®

Dieses Programm trotzt mit Schutzart IP 44 Wind und Wetter. Für Werkstatt oder Terrasse ist die bruchfeste und witterungsbeständige Serie die richtige Wahl.



Busch-Wächter®
180 UP-Sensor
Art.-Nr. 6800-34-102C



Profilhalbzylinder-Tast-
Rast-Schalter/Taster
Art.-Nr. 2155 PZ-34



Heizung – Notschalter
Art.-Nr. 2102 H-34

01 braun (31)

02 weiß (32)

03 alusilber (33)

04 alpinweiß (34)

05 anthrazit (35)



01

02

03

04

05

Zwischenring mit Klappdeckel

Der Zwischenring mit Klappdeckel existiert in 4 verschiedenen Ausführungen und in allen Farben von Allwetter 44®

Zwischenring mit Klappdeckel
Art.-Nr. 2118 GK-34



Zwischenring mit Klappdeckel und Beschriftungsfeld
Art.-Nr. 2118 GKN-34



Zwischenring mit Klappdeckel und abschließbar (verschiedenschließend)
Art.-Nr. 2118 GKSL-34



Zwischenring mit Klappdeckel und Beschriftungsfeld, abschließbar (verschieden- Art.-Nr. 2118 GKSLN/11-34 oder gleichschließend Art.-Nr. 2118 GKSLN-34)

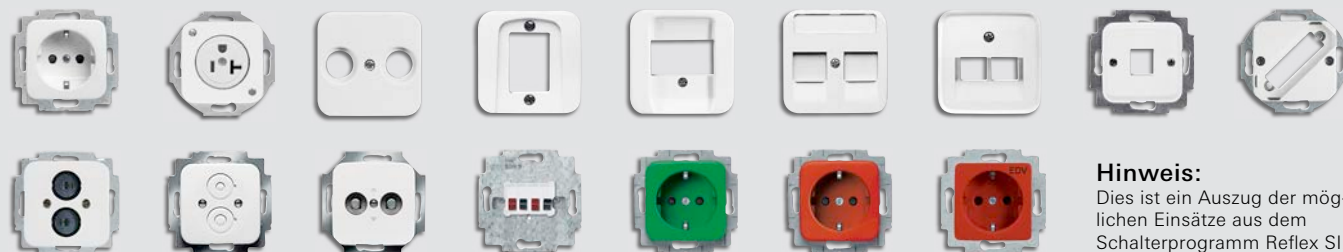

Hinweis:
Dies ist ein Auszug der möglichen Einsätze aus dem Schalterprogramm Reflex SI.

Integration besonderer Anschlüsse

Über den Zwischenring mit Klappdeckel lassen sich viele Busch-Duro 2000® SI- bzw. Reflex SI-Einsätze auch im Außenbereich nutzen.



NEU

Normerfüllung IP 44 mit eingestecktem Konturen-Stecker DIN VDE 0620, Teil 1 von 2013. Mit anderen Steckern ist die Schutzart **nicht** gegeben.



ocean® Wasserdicht (IP 44)



ocean®
Beständiges Material, robuste Konstruktion und geradliniges Design zeichnen ocean® aus. Das wassergeschützte Aufputzprogramm ist montagefreundlich und vielseitig.

Kombinationsmöglichkeit

Mithilfe der Leitungsdurchführung sind verschiedene Einsätze frei kombinierbar. Neben DKS können auch andere Sondereinsätze wie Schlüssel-, Wipp- oder Dämmerungsschalter integriert werden.

Die Kombination wirkt wie eine Einheit.
Art.-Nr. 2601/6/20 EW-54
Art.-Nr. 2138 W-54
Art.-Nr. 2661 W-54 mit 2863-13-53



ocean® – Produktvorteile

Eindeutige Zuordnung der Verbraucher
Einheitliches Beschriftungsfeld für Schalter und Steckdosen (optional).



Im Dunkeln erkennbar
Großflächige Beleuchtung der Beschriftungsfelder durch LED bei allen Schaltern und Tastern (optional).

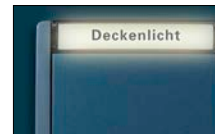

Schnelle Montage durch Pozidrive-Schraube (+/-), PZ 1 (mit 3-gängigem Schnellgewinde) aus rostfreiem Edelstahl. Gleiche Befestigungsmaße wie beim WS-Programm.



Einfaches Anschließen
Großer Anschlussraum auch bei 5 x 2,5 mm²-Leitern. Leichtes Durchschleifen unter dem Sockel.



Sicheres Durchschleifen
Durchschleifen des Schutzleiters per Steckklemme.



Farblich passende Kanaleinführung
Für den Einsatz mit Kabelkanälen in beiden Farben erhältlich.

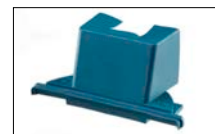

Doppelte Kabeleinführung von oben
Aufgrund des großen Anschlussraumes kann die Zuleitung für die Steckdose, die an einem separaten Stromkreis angeschlossen ist, im Mantel bis zur Steckdose durchgeführt werden.



Busch-Duro 2000® WDI (IP 66)

Taster-Ankopplung

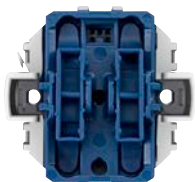

Taster-Ankopplung 1-/2-fach für ocean® mit integriertem Busankoppler
Art.-Nr. 6108/04



Taster für Taster-Ankopplung 1-/2-fach für ocean® mit integriertem Busankoppler
Art.-Nr. 2601/6 W-54

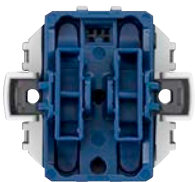

Taster-Ankopplung 2-/4-fach für ocean® mit integriertem Busankoppler
Art.-Nr. 6108/05



Taster für Taster-Ankopplung 2-/4-fach für ocean® mit integriertem Busankoppler
Art.-Nr. 2601/5 W-54

ocean® – Das gesamte Sortiment ist in Grau/Blaugrün oder Alpinweiß erhältlich.

01



02



03



04



05



01 grau/blaugrün,
Art.-Nr. 2601/6 WGL-53

02 alpinweiß,
Art.-Nr. 2601/6 SKW-54

03 grau/blaugrün,
Art.-Nr. 20 EWSL-101-53

04 alpinweiß,
Art.-Nr. 2621 W-54

05 grau/blaugrün,
Art.-Nr. 2621/4 W-53

Wasserdichtes Aufputz IP 66



Art.-Nr. 2601/6 WDI



Busch-Duro 2000® WDI wasserdicht Industrie (IP 66)

In Verbindung mit den Leitungseinführungen Typ 2070 und 2071 ist dieses Programm beständig gegen die meisten aggressiven Öle, Fette, Reinigungs- und Lösungsmittel, Kohlenwasserstoffe sowie organische und anorganische Basen in gebrauchstüblichen Konzentrationen. Voraussetzung hierfür ist, dass gebrauchstübliche Konzentrationen nicht überschritten werden. Zusätzlich sind Kontakteile, Schrauben und Muttern aus oberflächenvergüteten Materialien. Daher ist Busch-Duro 2000® WDI besonders für den Einsatz in Industrie-, Gewerbe- und landwirtschaftlichen Betrieben geeignet.



Art.-Nr. 74 WD



Art.-Nr. 2300 EWDI

SCHUKO® Stecker mit Bajonetverschluss

Passend zu den wasserdichten Steckdosen ist auch ein SCHUKO® Stecker erhältlich, der über einen Bajonetverschluss dicht verriegelt werden kann.

SCHUKO® Steckdose

Schlagfestes Gehäuse für erschwerte Bedingungen.

02

Busch-
Dimmer®

Das hochwertige Dimmersortiment von Busch-Jaeger ist die komfortable und effiziente Basis für die individuelle Lichtsteuerung. Privat und gewerblich. Die innovative Kombination aus eleganter Optik und technischem Niveau garantiert die beste Lösung für jede Anforderung. Busch-Dimmer® optimieren alle Arten von Leuchten – jetzt sogar LEDs. Und setzen jeden Moment des Lebens ins rechte Licht.

UP-Dimmer.

Energiesparend und leuchtmittelschonend.

Konventionelle Dimmer

Drehdimmer



2200 UJ-212



2250 U



2247 U



6520 U

6517 U-101¹

6513 U-102









6519 U





6523 U



6591 U-101

	2200 UJ-212	2250 U	2247 U	6520 U	6517 U-101 ¹	6513 U-102	6519 U	6523 U	6591 U-101
Preis	22,50 €	58,60 €	66,50 €	176,00 €	53,30 €	83,50 €	110,00 €	80,80 €	116,50 €
Leistung									
Min.	60 W	60 W	20 VA	200 W/VA	60 W	40 W/VA	40 W/VA	2 W/VA	60 W/VA
Max.	400 W	600 W	500 VA	1.000 W/VA	400 W/VA	420 W/VA	550 W/VA	100 W/VA	420 W/VA
Mögliche Leistungserweiterung	-	-	-	-	-	-	-	-	6594 U
Ausgänge max.	-	-	-	-	1x dimmen 1x 6 A schalten	-	-	-	-
Lastart									
Glühlampe, 230 V Halogen (ohmsche Last) 	X	X	X	X	X	X	X	X	X
Gewickelter / konventioneller Transformator (induktive Last) 	-	-	X	X	X	-	-	X	X
Elektronischer Transformator (kapazitive Last) 	-	-	-	-	-	X	X	X ⁴	X
LEDi-Lasten (z. B. Philips) 	-	-	-	-	-	-	-	X	-
CFLi-Lasten 	-	-	-	-	-	-	-	-	-
1 – 10 V 	-	-	-	-	-	-	-	-	-
DALI 	-	-	-	-	-	-	-	-	-
Nebenstellen	-	Wechsel- schalter	Wechsel- schalter	Wechsel- schalter	Wechsel- schalter ²	Wechsel- schalter	Wechsel- schalter	Wechsel- schalter	6592 U (max. 5x)
Bedienelemente	-	2115-21x, 6540-xxx	2115-21x, 6540-xxx	2115-21x, 6540-xxx	2115-21x, 6540-xxx	2115-21x, 6540-xxx	2115-21x, 6540-xxx	2115-21x, 6540-xxx	2115-21x, 6540-xxx
Fernbedienung	-								

			Tastdimmer								Busch-Funkcontrol	
												
												
2112 U-101	2117 U	2117/11 U ³	6560 U-101	6565 U	6593 U	6524 U	6526 U	6550 U-101	6595 U	6045	6704	
38,00 €	41,00 €	108,00 €	84,00 €	120,00 €	123,00 €	124,00 €	128,00 €	144,00 €	122,00 €	290,00 €	161,00 €	
Steuerstrom 50 mA DC	bis 64 TLN	bis 64 TLN	20 VA	40 W/VA	60 W/VA	2 W/VA	2 W/VA 20 W/VA Nicht-LEDi/CFL	Steuerstrom 50 mA DC	60 W/VA	-	35–250 W	
700 W/VA	-	Ausgangs- strom 75 mA	500 VA	315 W/VA pro Ausgang	420 W/VA	100 W/VA	100 W/VA 200 W/VA Nicht-LEDi/CFL	700 W/VA	450 W/VA	Steuerstrom 50 mA DC	-	
Schütz zur Kontakt- verstärkung	-	Parallelbe- trieb von max. 3x 2117/11 U	-	-	6594 U	-	-	Schütz zur Kontakt- verstärkung	-	Schütz zur Kontakt- verstärkung	-	
4 A cos φ 0,9 oder 3 A cos φ 0,5	-	-	-	2x dimmen	-	-	-	4 A cos φ 0,9 oder 3 A cos φ 0,5	-	4 A cos φ 0,9 oder 3 A cos φ 0,5	-	
-	-	-	X	X	X	X	X	-	X	-	X	
-	-	-	X	-	X	X	X	-	X	-	X	
-	-	-	-	X	X	X	X	-	X	-	X	
-	-	-	-	-	-	X	X	-	-	-	-	
-	-	-	-	-	-	-	X	-	-	-	-	
X	-	-	-	-	-	-	-	X	-	X	-	
-	X	X	-	-	-	-	-	-	-	-	-	
-	max. 5 Dimmer parallel, daran max. 3 2117/11 U	max. 5 Dimmer parallel, daran max. 3 2117/11 U	Taster	-	Taster	Taster	Taster	Taster	Taster	-	-	
2115-21x, 6540-xxx	2115-21x, 6540-xxx	2115-21x, 6540-xxx	6543-xxx	6545-xxx	6543-xx, 6455-xx, 6066-xx, 6800-xx, 6813-xx, 6813/11-xx 6010-25 (in Verbindung mit 6066-xxx)	6543-xx, 6455-xx, 6066-xx, 6800-xx, 6813-xx, 6813/11-xx 6010-25 (in Verbindung mit 6066-xxx)	6543-xx, 6455-xx, 6066-xx, 6800-xx, 6813-xx, 6813/11-xx 6010-25 (in Verbindung mit 6066-xxx)	6543-xx, 6455-xx, 6066-xx, 6800-xx, 6813-xx, 6813/11-xx 6010-25 (in Verbindung mit 6066-xxx)	6730-xx 6780	6021-2x, 6010-25	6780	
-	-	-	-	-	-	-	-	-	-	-	-	

¹ Zwei Ausgänge: 1x gedimmt, 1x geschaltet (Wechsler, 6 A).

² Nicht für Dimmer, sondern nur für Schaltkontakt.















³ Mit integriertem Netzteil 75 mA.

⁴ Nur für LC-Transformatoren empfohlen.

REG-Dimmer.

Komplexe Beleuchtungssteuerung.

Konventionelle Dimmer

									
	2250 KB	2247	6513-102	2112-101	6523	6526	6560-101	6583	6550
Preis	117,50 €	132,00 €	140,00 €	78,00 €	150,00 €	160,00 €	132,50 €	171,00 €	171,00 €
Teilungseinheiten (TE)	3	3	3	3	3	3	3	2	2
Leistung									
Min.	60 VA	20 VA	40 W	–	2 W/VA	2 W/VA 10 W/VA (10 W/VA für nicht LEDi/ CFLi)	20 VA	60 W/VA	–
Max.	600 W	500 VA	420 W	Steuerstrom 50 mA DC	100 W/VA	2 W/VA (200 W/VA für nicht LEDi/ CFLi)	500 VA	500 W/VA	Steuerstrom 50 mA DC
Mögliche Leistungs- erweiterung	–	–	–	Schütz zur Kontakt- verstärkung	–	–	–	max. 6x 6584 3.000 W/VA	Schütz zur Kontakt- verstärkung
Ausgänge max.	–	–	–	4 A cos φ 0,9 oder 3 A cos φ 0,5	–	–	–	–	4 A cos φ 0,9 oder 3 A cos φ 0,5
Lastart									
Glühlampe, 230V Halogen (ohmsche Last) 	X	X	X	–	X	X	X	X	–
Gewickelter / kon- ventioneller Trans- formator (induktive Last) 	–	X	–	–	X	X	X	X	–
Elektronischer Transformator (kapazitive Last) 	–	–	X	–	X ¹⁾	X	–	X	–
LEDi-Lasten (z. B. Philips) 	–	–	–	–	X	X	–	–	–
CFLi-Lasten 	–	–	–	–	–	X	–	–	–
1 – 10V 	–	–	–	X	–	–	–	–	X
Nebenstellen	Wechsel- schalter	Wechsel- schalter	Wechsel- schalter	–	Wechsel- schalter	Taster	Taster	Taster oder 6592 U	Taster
Bedienelemente	–	–	–	–	–	–	–	6543/10, 6543/11, 6543/12	–

 Universaldimmer

¹ Nur für LC-Transformatoren empfohlen.

Busch-Dimmer® Tool. Welche LED passt?

Finden Sie den passenden Dimmer für Ihr LED-Leuchtmittel!
Erhalten Sie in wenigen Schritten das passende Ergebnis
der Dimmer-/Leuchtenkombination.

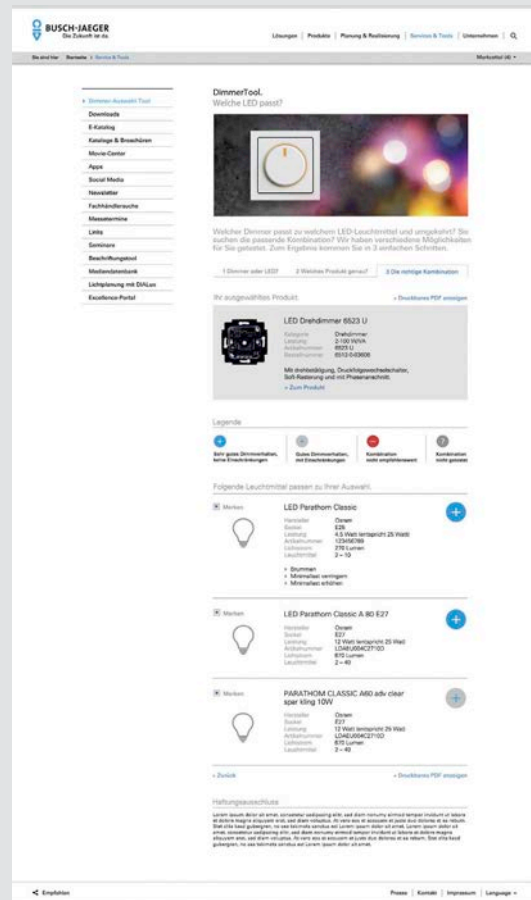
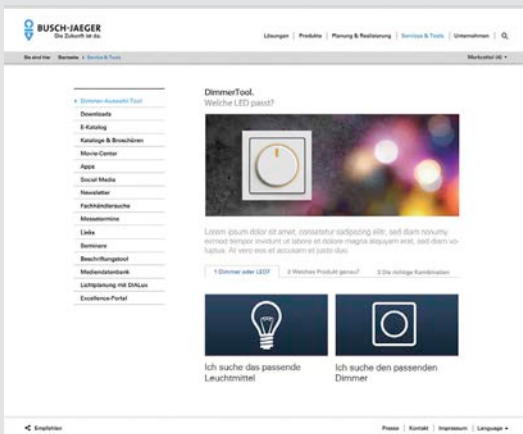

www.busch-jaeger.de/de/service-tools/busch-dimmer-tool

DALI-Vorschaltgeräte. Ansteuerung.

Kombinationsmöglichkeiten

Differenzierung zwischen „normalen“ und Power-Einsatz. Es können mehrere DALI-Potentiometer parallel geschaltet werden, um dieselbe Beleuchtung an mehreren Stellen zu bedienen.

- » Max. 5 Bedienstellen insgesamt können aus „normalen“ und Power-Einsatz kombiniert werden.
- » Max. 3 Powereinsätze möglich.

Der Power-Einsatz liefert die Spannungsversorgung für 37 DALI-EVGs. Durch die Parallelschaltung von max. 3 Powereinsätzen können bis zu 111 DALI-EVGs gesteuert werden.



» max. 37 EVGs DALI

01 DALI-Power-Potentiometer
Art.-Nr.: 2117/11 U, 108,00 €

02 DALI-Potentiometer
Art.-Nr.: 2117 U, 41,00 €

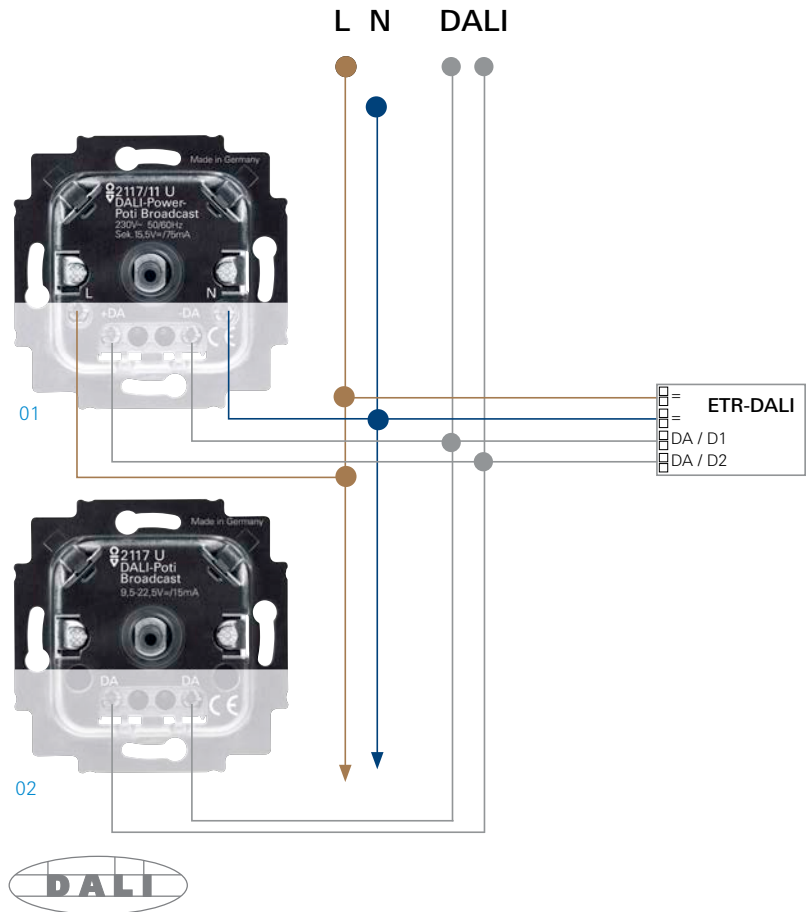

Drehknopfbeleuchtung

Die wählbare Drehknopfbeleuchtung erhöht den Komfort im Dunkeln und verbessert die Orientierung. Auch durch die Farbenvielfalt. Für die Drehknopfbeleuchtung sind die Farben Gelb, Orange, Orangerot, Rot, Magenta, Blau, Grün, Kaltweiß und Warmweiß möglich. Jeder Farbton lässt sich in zwei Helligkeitsstufen einstellen. Die Drehknopfbeleuchtung kann aber auch deaktiviert werden.

Die Vorteile

- » PowerOn-Level einstellbar
- » DALI-Steuerleitungslänge max. 300 m
- » Einfache Zuleitung mit dreidrigem Kabel zum Power-Potentiometer.
- » Lampenleitung führt einerseits die Stromversorgung für die DALI-EVGs als auch die DALI-Steuerleitung.

230 V (z. B. NYM 3 x 1,5) 230 V + DALI
(z. B. NYM 5 x 1,5)

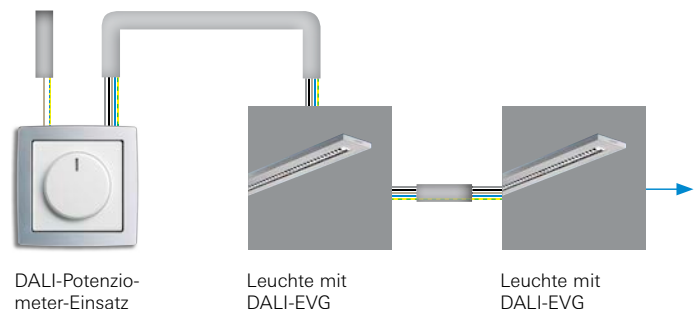

Dimmer-Anwendungen. Spezielle Fälle.

Zentraldimmer mit Leistungserweiterung:

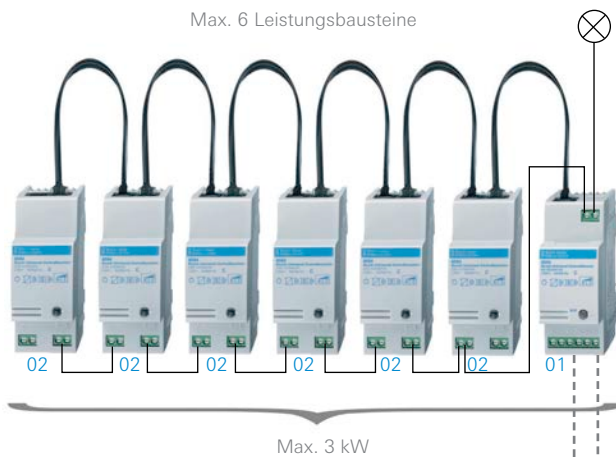

- 01 Zentraldimmer 500 WVA
Art.-Nr.: 6583, 171,00 €
- 02 Leistungsbaustein 420 WVA
Art.-Nr.: 6584, 108,00 €

Optionale Bedienelemente



Tastbedienelement
6543/10



Drehbedienelement
6543/11



Timer-Bedienelement
6543/12

Optionale Nebenstellen

Max. 5 Nebenstellen



Nebenstelle Drehdimmer
6592 U

und/oder

Nebenstelle Taster,
z. B. 2020 US



Beliebig viele
Nebenstellen

Max. 100 m

Automatisch Licht – sanft dimmen Bewegungsmelder auf Dimmer 6593 U

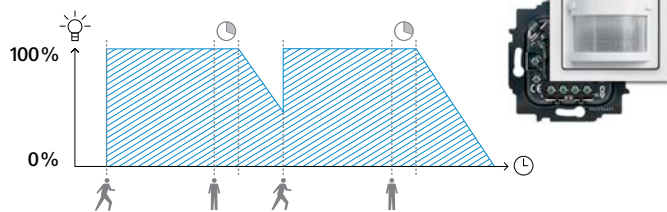

Der Busch-Wächter® 180 UP Sensor hat jede Situation sicher im Griff. Denn er bietet einen extrem großen Erfassungsbereich. Und schaltet das Licht nicht schlagartig aus, sondern dimmt es – in Verbindung mit einem Busch-Dimmer® – innerhalb von 60 Sekunden langsam herunter.

- » Nie wieder unerwünscht im Dunkeln stehen
- » Besonders vorteilhaft in Treppenhäusern

Deratingkurve*

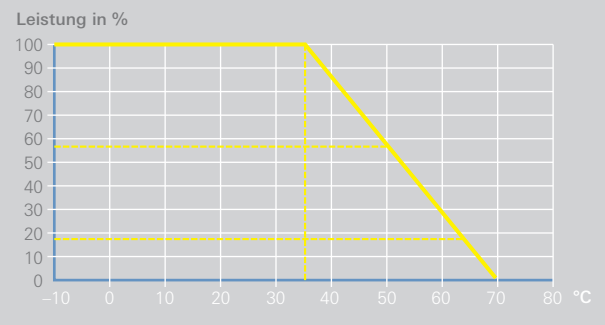

*Bitte beachten: Dimmleistung reduziert sich mit steigender Umgebungstemperatur.

Zeitgesteuerte Helligkeitswerte Komfort-Timer auf Dimmer 6593 U, 6550 U-101, 6524 U, 6526 U

- » Zeitgesteuerte Beleuchtung mit verschiedenen Helligkeitswerten, Anwesenheitssituation (max. 2 x EIN und 2 x AUS)

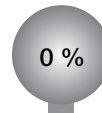
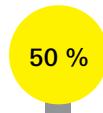

03

Bewegungs- und Präsenz- melder

Diese innovativen und hochwertigen Bewegungs- und Präsenzmelder von Busch-Jaeger machen das Leben einfach komfortabler. Sie sind wachsam, hilfreich, effizient. Und managen automatisch viele Aufgaben in allen Gebäudebereichen. Innen und außen. Wenn es um Sicherheit geht, wissen sie, wann Licht gebraucht wird. Und auch andere Funktionen, wie etwa Heizung und Klimaanlage, können intelligent und zuverlässig in die Steuerung eingebunden werden. Busch-Wächter® sind die einzigartige Kombination aus Design, Sicherheit, Effizienz und Komfort.

Busch-Wächter® AP. Immer wachsam, absolut zuverlässig.

Produktvorteile AP-Wächter

- Retriggert während der Nachlaufzeit
- Automatische Reichweitenstabilisierung und Störungsunterdrückung (außer 90°-Wächter)
- Schutzart IP 55 und 16-A-Relais



**Busch-Wächter®
70 MasterLINE**
6854 AGM-204

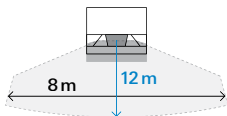

**Busch-Wächter®
110 MasterLINE**
6855 AGM-204



**Busch-Wächter®
220 MasterLINE**
6847/11 AGM-204

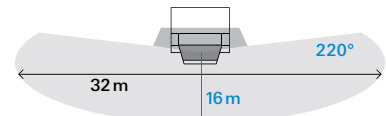

**Busch-Wächter®
220 WaveLINE**
6847 AGM-204



**Busch-Wächter®
220 MasterLINE premium.**
6848 AGM-204

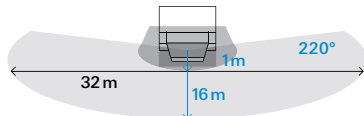

**Busch-Wächter®
220 MasterLINE select.**
6847 AGS-204

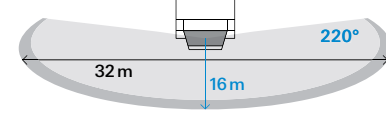

**Busch-Wächter®
280 MasterLINE**
6867 AGM-204

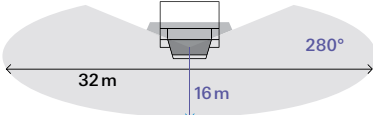

**Busch-Wächter®
220 ProfessionalLINE**
6845/11 AGM-204

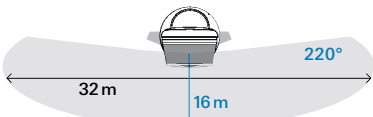

**Busch-Wächter®
90 ProfessionalLINE**
6853 AGM-204

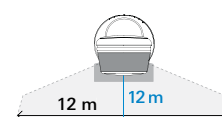

Montagemöglichkeiten

- Wandmontage
- Deckenmontage

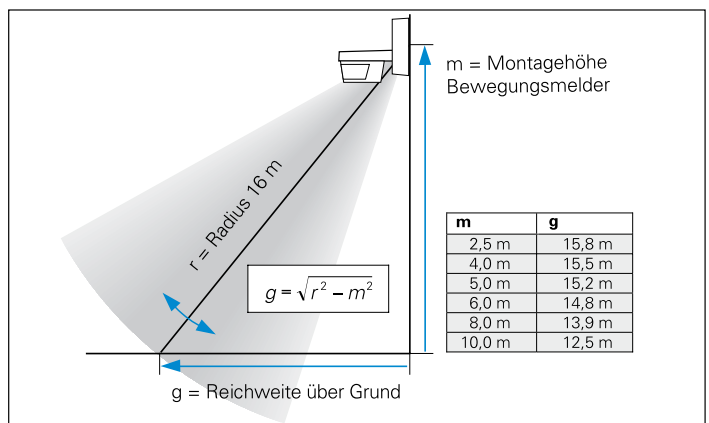
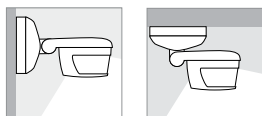

**Erfassungsebenen
Busch-Wächter®**

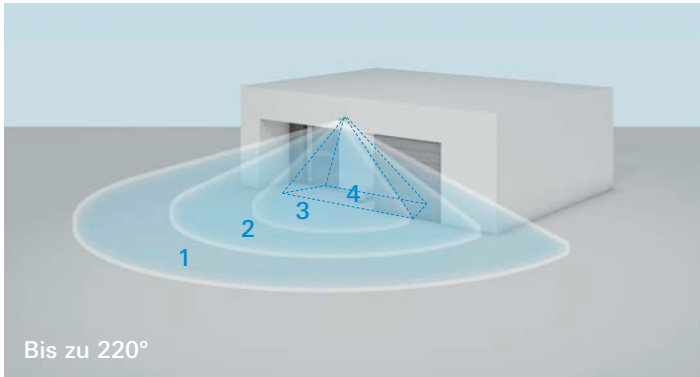

Erfassungsebenen beim Busch-Wächter®
220 MasterLINE.

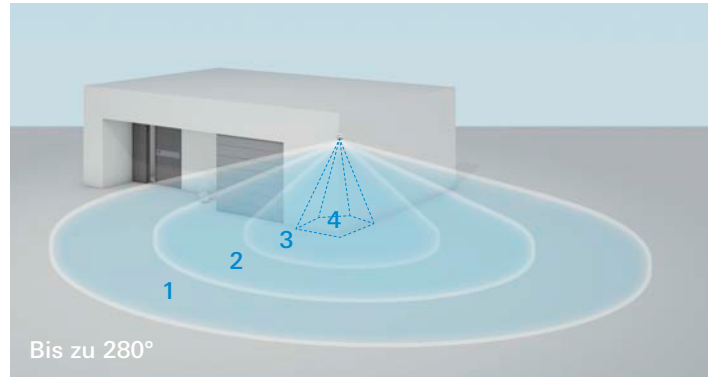

Erfassungsebenen beim Busch-Wächter®
280 MasterLINE.

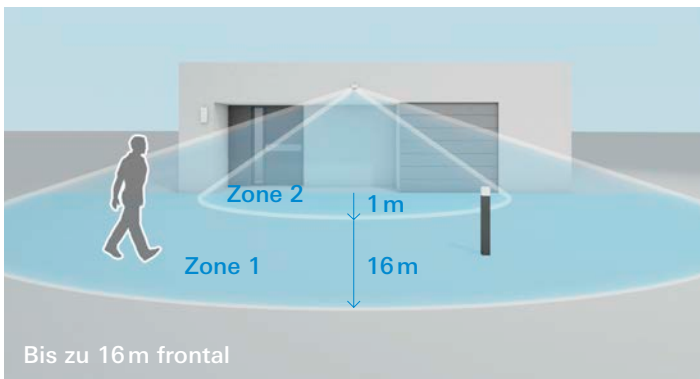

2-Zonen-Betrieb beim Busch-Wächter®
220 MasterLINE premium.

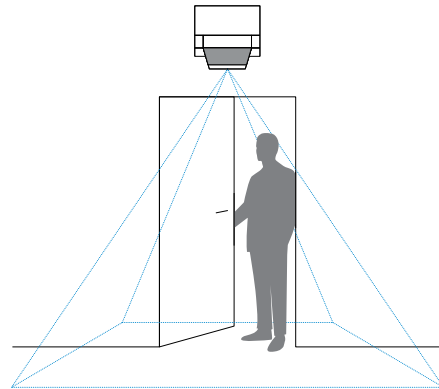

Erfassungsebene 4 für Nahbereich- und Rückfeldüberwachung.

**Erfassungsbereich Busch-Wächter®
220 MasterLINE select bei Deckenmontage**

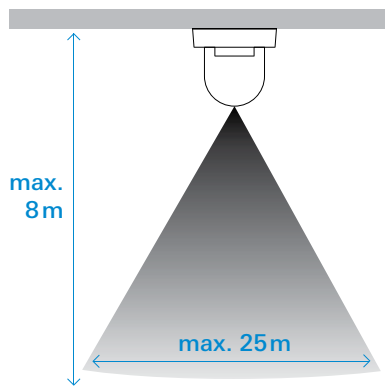
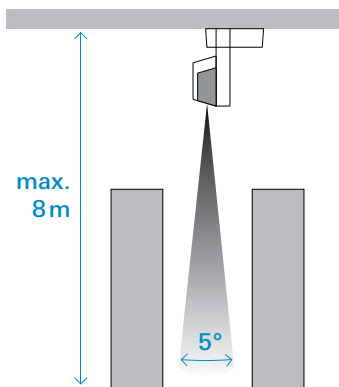

Punktgenaue Überwachung.

Neben der horizontalen Anbringung, die sich vor allem für die effiziente Überwachung von Häusern, Grundstücken und Parkplätzen eignet, ist auch eine vertikale Montage möglich. So lassen sich auch Lagerdurchgänge auf großen Industriegeländen so präzise überwachen, dass Bereiche nur dann beleuchtet werden, wenn man sich ihnen nähert.

Technische Daten.

Busch-Wächter® AP.

Funktionsübersicht.



**Busch-Wächter®
70 MasterLINE**



**Busch-Wächter®
110 MasterLINE**

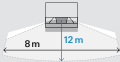
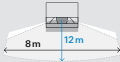
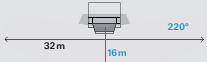

**Busch-Wächter®
220 MasterLINE**

Art.-Nr.	6854 AGM-204	6855 AGM-204	6847 AGM-204 / 6847/8 AGM-204
Preis	69,80 €	108,80 €	149,80 €
Erfassungsbereich			
1. Erfassungszone	X	X	X
Reichweite frontal (max.)	12 m	12 m	16 m
Reichweite seitlich (max.)	4 m	4 m	16 m
Erfassungswinkel	–	–	220°
Rückfelddetektion	–	–	X
Automatische Reichweitenstabilisierung	–	X	X
Automatische Störunterdrückung	–	X	X
Hochleistungsrelais	6 AX ¹	10 AX ¹	16 AX ¹
Dämmerungssensor	3 Lux - Tagbetrieb	3 Lux - Tagbetrieb	0,5 - 300 Lux + Tagbetrieb
Abschaltverzögerung	1, 3 oder 5 min	10 sec - 30 min	10 sec - 30 min
Dynamische Zwangsabschaltung ⁵	–	X	X
Kurzzeitimpuls (1 s)	–	X	X
Montagehöhe	mind. 2,00 m	mind. 2,00 m	mind. 2,00 m
Deckenmontage	–	–	X ⁶
Fernbedienbar	–	X	X









¹ X-Kennzeichnung: Relais kann auch kapazitive Lasten schalten.

² Bei Erfassung in der 2. Erfassungszone.

³ Für die 2. Erfassungszone (1 m). Zeitgleiches Schalten mit 1. Erfassungszone (16 m) über IR-Service-Handsender 6842-101 aktivierbar.

⁴ Kombinierte Einstellung für Dämmerungssensor und Abschaltverzögerung.

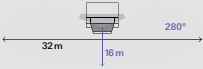
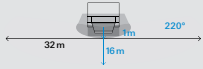
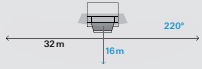
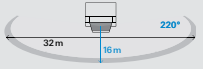
⁵ Über IR-Service-Handsender 6842-101 aktivierbar.

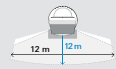
					
Busch-Wächter® 280 MasterLINE	Busch-Wächter® 220 MasterLINE premium	Busch-Wächter® 220 WaveLINE	Busch-Wächter® 220 MasterLINE select	Busch-Wächter® 220 ProfessionalLINE	Busch-Wächter® 90 ProfessionalLINE
6867 AGM-204	6848 AGM-204	6747 AGM-204	6847 AGS-204	6845/11 AGM-204	6853 AGM-204
176,60 €	176,80 €	173,70 €	152,20 €	139,50 €	69,80 €
					
X	X	X	X	X	X
16 m	16 m	16 m	16 m	16 m	6 m
16 m	16 m	16 m	16 m	16 m	12 m
280°	220°	220°	220°	220°	90°
X	X	X	–	X	X
X	X	X	X	X	–
X	X	X	X	X	–
16 AX ¹	10 AX ¹ + 10 AX potenzi- alfrei	– / 10 AX ⁸	16 AX ¹	16 AX ¹	16 AX ¹
0,5 - 300 Lux + Tagbetrieb	0,5 - 300 Lux + Tagbetrieb	0,5 - 300 Lux + Tagbetrieb	0,5 - 300 Lux + Tagbetrieb	0,5 - 300 Lux + Tagbetrieb	3 Lux, 15 Lux + Tagbetrieb
10 sec - 30 min	10 sec - 30 min	3 min ⁹	10 sec - 30 min	10 sec - 30 min	1, 3 oder 5 min
X	X	X	X	X	–
X	X	–	X	X	–
mind. 2,00 m	mind. 2,00 m	mind. 2,00 m	mind. 1 m bis 8 m	mind. 2,00 m	min. 2,00 m
X ⁶	X ⁶	–	X ⁶	X	X
X	X	–	X	X	–

⁶ Mit Decken-/Eckadapter 6868-...

⁷ Über IR-Service-Handsender 6842-101.

⁸ Nur mit WaveLINE Einbauempfänger 6701-101 möglich.

⁹ Bei Gruppensteuerung (GS) am WaveLINE Einbauempfänger 6701-101 einstellbar und kürzere Zeit möglich.

Busch-Komfortschalter®.

Die perfekte Unterstützung.

Komfortschalter

Er lässt sich bedienen wie ein normaler Schalter – bietet jedoch zusätzliche Möglichkeiten, die es in einem Gerät vereint so noch nie gab. Berührungslos, manuell oder zeitgesteuert schalten – funktional, vielseitig und ästhetisch: Der neue Komfortschalter ist an Flexibilität kaum zu übertreffen.



Eigenschaften 6815 U:

Benötigt keinen Neutraleiter und kann deshalb besonders gut im Bestand eingesetzt werden.
Lastarten (40-300 W/VA): Glühlampen, Halogenleuchtungen, Niedervoltlampen.

Über den Nebenstelleneingang kann der Einsatz auch in Kreuz- und Wechselschaltungen durch Austausch gegen Taster (Schließer) erfolgen.



Busch-Komfortschalter®
Einsatz (6815 U)
48,00 €

Bedienelement,
z. B. 6815-84
40,00 €

Einstellmöglichkeiten auf der Rückseite des Bedienelements

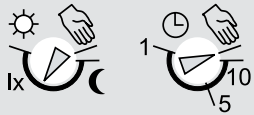

Betriebsart 1

Beleuchtung wird bei Erfassung eingeschaltet und automatisch ausgeschaltet.

Betriebsart 2

Einschalten von Hand, Ausschalten automatisch.

Betriebsart 3

Einschalten bei Erfassung, Ausschalten von Hand.

Hinweis

Der Komfortschalter wechselt über einen langen Tastendruck zwischen der gewählten Betriebsart und dem manuellen Betrieb hin und her.

Der Relais-Einsatz

(6816 U) zum Schalten universeller Lasten bis zu 2.300 W/VA, eignet sich auch für Leuchtstoff- und Energiesparlampen.



Busch-Komfortschalter®
Relais-Einsatz (6816 U)
48,00 €

Bedienelement,
z. B. 6815-84
40,00 €

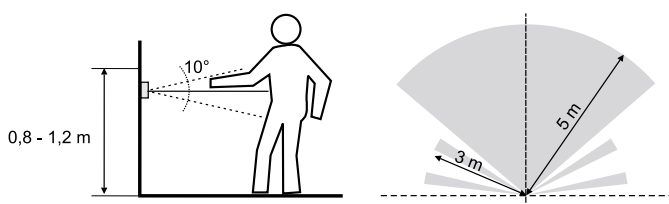

Erfassungsbereiche horizontal und vertikal (6815 U und 6816 U)

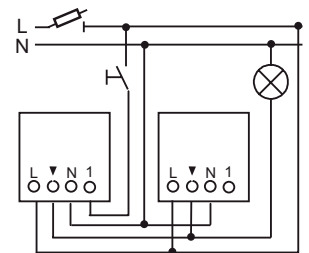
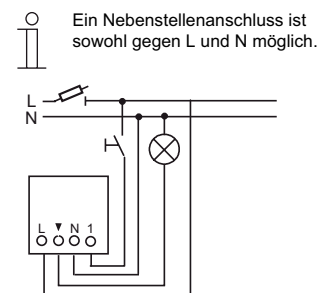

Parallelschaltung mehrerer 6816 U

Busch-Wächter® UP. Hände frei für das Wichtige.

Ein Unterputz-Bewegungsmelder ist eigentlich nur ein Lichtschalter – aber einer, den man nicht drücken muss. Er reagiert, wenn es dunkel ist und er Körperwärme registriert. So schaltet er ganz von allein und weist den rechten Weg auch dann, wenn man alle Hände voll zu tun hat.

UP-Bewegungsmelder sind in allen Busch-Jaeger Schalterprogrammen verfügbar.



**Busch-Wächter®
180 UP Komfort II**
6800-xx-104
Bsp.: future® linear
6800-84-104
100,00 €



**Busch-Wächter®
180 UP Standard**
6810-214-101
48,00 €



**Busch-Wächter®
Allwetter 44®**
6800-34-102C
118,20 €

Auswahlhilfe: das Busch-Wächter® Unterputz-Sortiment

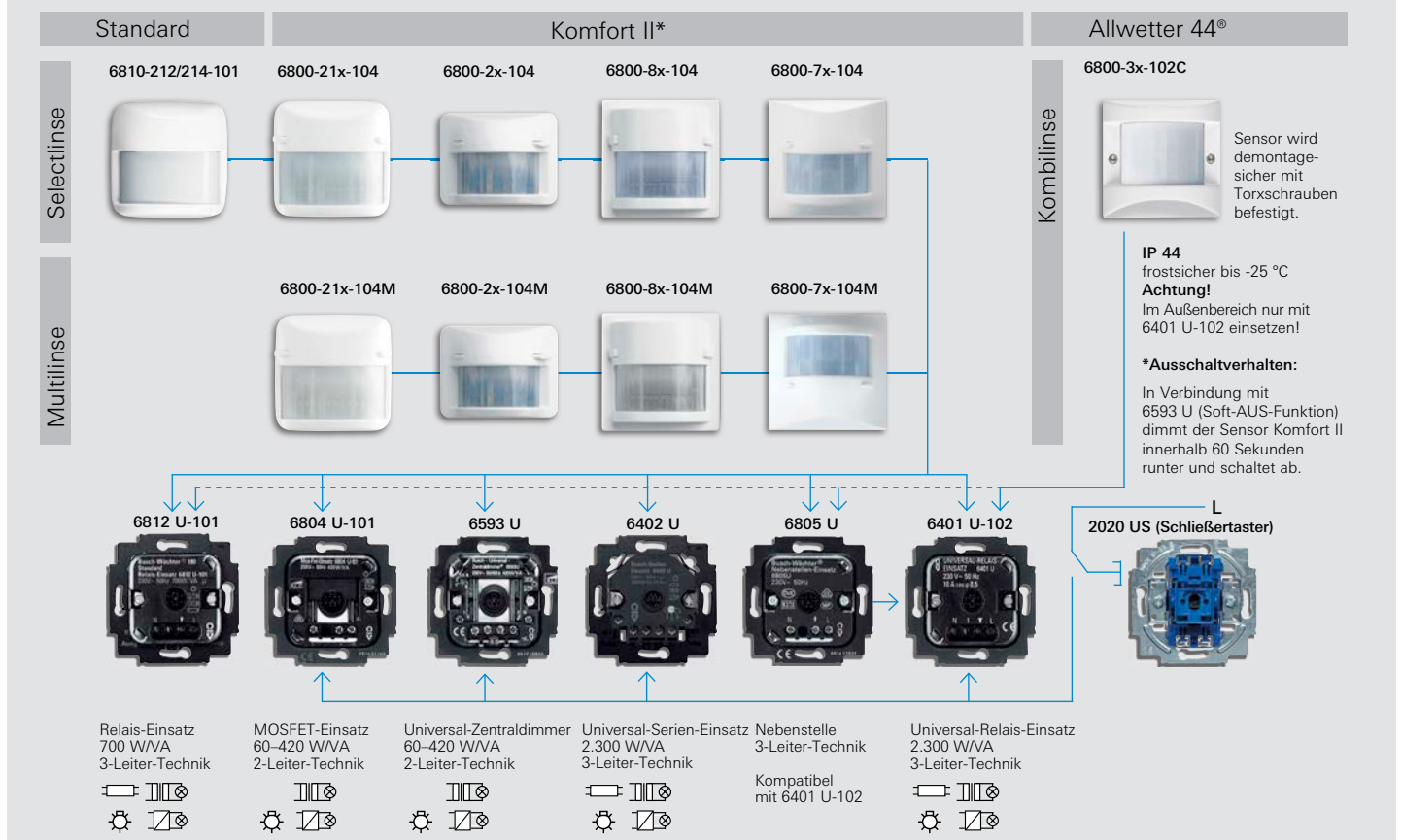

Schiebeschalter

Dauerlicht, gar kein Licht oder Automatikbetrieb ist über den Schiebeschalter vom Busch-Wächter® 180 UP Komfort ganz individuell wählbar.

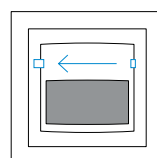

Aus

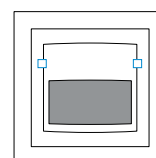

Automatik

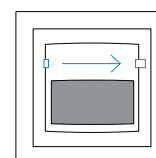

Ein

Erfassungsbereiche. Busch-Wächter® UP.

Für jede Aufgabe das richtige Modell

Die Busch-Wächter® 180 UP mit ihren drei Linsen und der Busch-Komfortschalter® bieten verschiedene Erfassungsebenen und – abhängig von der Montagehöhe – unterschiedliche Erfassungsbereiche.

Der Busch-Komfortschalter®.

Wirkt wie ein Lichtschalter, erfasst aber souverän jede Bewegung.

Montagehöhe: 0,80 m bis 1,20 m
Erfassungsbereich: 5 m frontal, 3 m zu jeder Seite

Die Selectlinse.

Überwacht einen Bereich oberhalb von ca. 1,20 m. Kleintiere werden deshalb nicht erfasst.

Montagehöhe: 0,80 m bis 1,20 m
Erfassungsbereich: 12 m frontal, 8 m zu jeder Seite

Die Multilinse.

Erkennt aufgrund des Erfassungsbereichs auch Personen auf einer Treppe.

Montagehöhe: 1,20 m
Erfassungsbereich: 10 m frontal, 2,50 m zu jeder Seite

Montagehöhe: 2 m,
Erfassungsbereich: 12 m frontal, 4 m zu jeder Seite

Montagehöhe: 2,50 m
Erfassungsbereich: 15 m frontal, 5 m zu jeder Seite

Die Kombilinse.

Ermöglicht die größtmögliche Erfassung des zu überwachenden Bereichs.

Montagehöhe: 1,20 m
Erfassungsbereich: 9 m frontal, 4 m zu jeder Seite

Montagehöhe: 2 m
Erfassungsbereich: 12 m frontal, 8 m zu jeder Seite

Montagehöhe: 2,50 m
Erfassungsbereich: 15 m frontal, 10 m zu jeder Seite

Zuverlässige und lückenlose Überwachung.

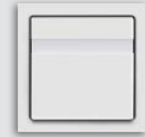

Busch-Komfortschalter®

Erfassungsebenen

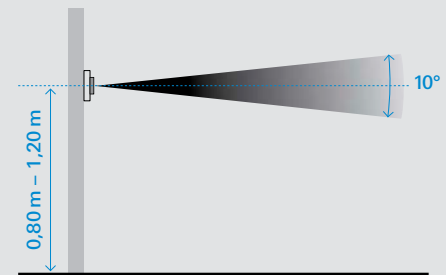

Erfassungsbereiche

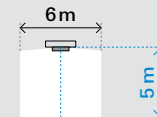

Montagehöhe von 0,80 m bis 1,20 m.

Einengung des Erfassungsbereichs

Selectlinse

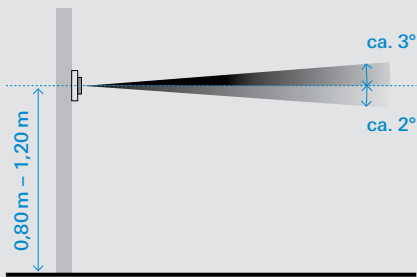

Multilinse

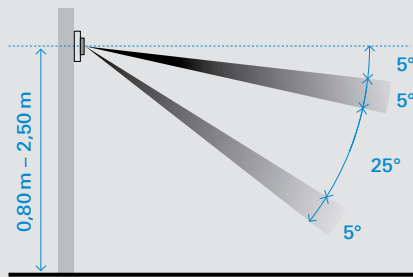

Kombilinse

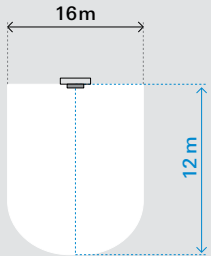
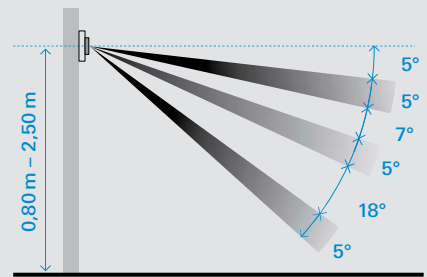

Montagehöhe von 0,80 m bis 1,20 m.

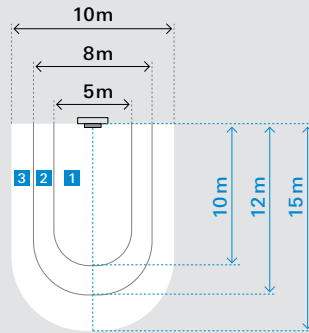

- 1 Montagehöhe von 1,20 m.
- 2 Montagehöhe von 2 m.
- 3 Montagehöhe von 2,50 m.

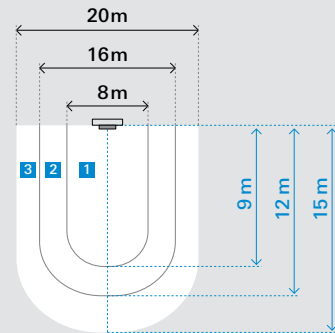

- 1 Montagehöhe von 1,20 m.
- 2 Montagehöhe von 2 m.
- 3 Montagehöhe von 2,50 m.

horizontal

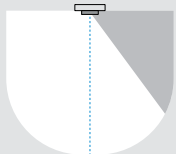

vertikal

Keine Einengung möglich, weil es nur eine Erfassungsebene gibt.

Mithilfe der Busch-Wächter® Abklebefolie seitlich abkleben.

horizontal

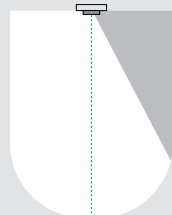

vertikal

Durch Abkleben des Fernbereichs kann man die Erfassung auf den Nahbereich beschränken.

Montagehöhe	fern	nah
1,20 m	10 m	2 m
2 m	12 m	3 m
2,50 m	15 m	3,50 m

Mithilfe der Busch-Wächter® Abklebefolie seitlich abkleben, z. B. bei einer Montagehöhe von 2,50 m.

horizontal

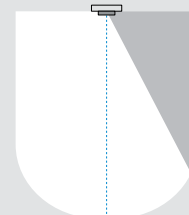

vertikal

Durch Abkleben des Fernbereichs und ggf. des Mittelbereichs kann man die Erfassung auf den Mittel-/Nahbereich beschränken.

Montagehöhe	fern	mittel	nah
1,20 m	10 m	3 m	1 m
2 m	12 m	8 m	3 m
2,50 m	15 m	11 m	3,50 m

Mithilfe der Busch-Wächter® Abklebefolie seitlich abkleben, z. B. bei einer Montagehöhe von 2,50 m.

Busch-Wächter® Präsenz tech. Übersicht.

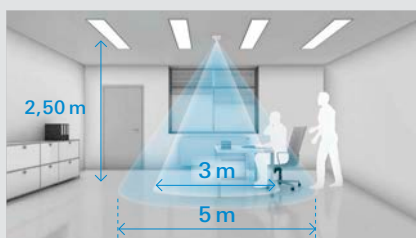

**Busch-Wächter® Präsenz tech
BasicLINE mini**

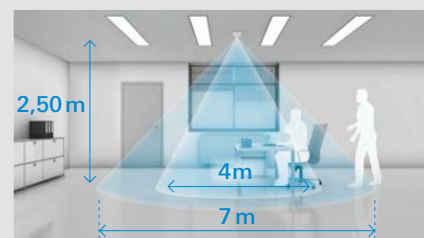

**Busch-Wächter® Präsenz tech
BasicLINE**

Produkte

Artikelnummer	6811 EB	6814 U
Preis	116,70 €	114,55 €
Glühlampen	2000 W	2000 W
Leuchtstofflampe	max. 1000 W/VA	max. 1000 W/VA ³
Kompakt-Leuchtstofflampe	7 W – 400 W	7 W – 400 W
Schaltswelle Helligkeit	1	1
IR-fernbedienbar	–	–
Externer Tastereingang	–	X
Betriebsart ⁵	Vollautomatik	Vollautomatik / Halbautomatik
Erfassungsbereich ² (sitzende / gehende Person)	3 m / 5 m	4 m / 7 m ⁶
Max. Montagehöhe	5 m	4 m
Schutzklasse	IP 20	IP 40
Empfindlichkeit innerer Kegel ⁸	hoch	hoch
Empfindlichkeit äußerer Kegel ⁸	mittel	mittel
Deckenmontage ohne VDE Box	X	X
Aufputz-Gehäuse	–	–
Empfohlene Zonen gemäß EnEV	15, 16, 17	15, 16, 17, 19
Kombinierbar mit	Komplettgerät	Komplettgerät

¹ Nur im Testmodus

² Erfassungsbereich (2,50 m Montagehöhe)

³ CFL 7 W – 400 W

⁴ IR-Fernbedienung separat zu bestellen

⁵ A = Automatikmodus, HA = Halbautomatik (manuelles Ein-, automatisches Ausschalten)

⁶ Mit folgenden Unterputz-Einsätzen: 6401 U-102 (2300 W/VA, 3-Leiter-Anschlussstechnik) / 6402 U (2300 W/VA, 3-Draht) 6804 U-101 (60 - 420 W/VA, 2-Leiter-Anschlussstechnik) / 6593 U (60 - 420 W/VA Universaldimmer) und 6550 U-101 (700 W/VA, 1 – 10 V DC, max. 50 mA DC für EVG), 6526 U (2–100 W/VA – Retrofit-LED-Lasten, 10–200 W/VA – Nicht-LED-/CFL-Lasten)

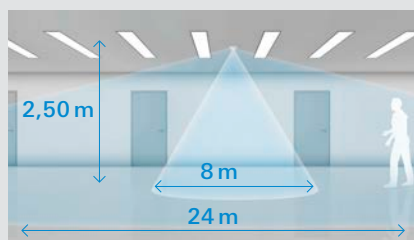

**Busch-Wächter® Präsenz tech
BasicLINE Corridor**

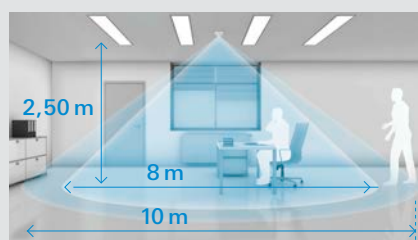

Busch-Wächter® Präsenz tech

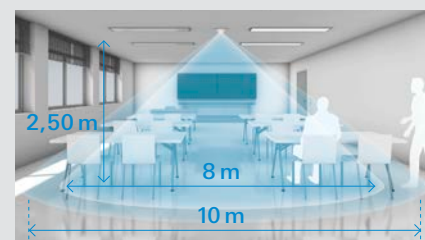

Busch-Wächter® Präsenz tech DualLINE

6818 U	6813-101	6813/11-xx
161,00 €	139,75 €	139,75 €
2000 W	max. 2300 W ⁷	max. 2300 W ⁷
max. 1000 W/VA ³	max. 2300 W/VA ⁷	max. 2300 W/VA ⁷
7 W – 400 W	7 W – 500 W / max. 20 Stück ⁷	7 W – 500 W / max. 20 Stück ⁷
1	1	2
6843	6010-25	6010-25
X	X ⁶	X ⁶
Vollautomatik	Vollautomatik	Vollautomatik / Halbautomatik
24 m (bei tangentialer Annäherung 8 m bei zentraler Annäherung)	8 m / 10 m	8 m / 10 m
3 m	8 m	8 m
IP 40/54 ¹⁰	IP 20	IP 20
hoch	sehr hoch	sehr hoch
mittel	hoch	hoch
X	–	–
IP 54 mit AP-Gehäuse (6888)	IP 20 (6885-xxx)	IP 20 (6885-xxx)
19, 32 mit AP-Gehäuse (IP 54)	1 bis 42 (Konstantlichtregelung kann integriert werden)	1 bis 42 (Konstantlichtregelung kann integriert werden)
Komplettgerät	siehe Fußnote 6	siehe Fußnote 6

⁷ Abhängig vom Unterputz-Einsatz 6401 U-102 (2300 W/VA, 3-Leiter-Anschluss-technik) / 6402 U (2300 W/VA, 3-Leiter-Anschluss-technik) / 6812 U-101 (700 W/VA 3-Leiter-Anschluss-technik) / 6804 U-101 (60 – 420 W/VA, 2-Leiter-Anschluss-technik) / 6593 U (60 – 420 W/VA Universaldimmer), 6550 U-101 (700 W/VA, 1 – 10 V DC, max. 50 mA DC für EVG) und 6526 U (2 – 100 W/VA – Retrofit-LED-Lasten, 10 – 200 W/VA – Nicht-LED-/CFL-Lasten)

⁸ Empfindlichkeit der Erfassung: sehr hoch = Handbewegung, hoch = Arm-bewegung, mittel = Schrittbewegung

⁹ Physikalisch bedingt ist die Erfassungsreichweite bei zentraler Annäherung geringer

¹⁰ In Verwendung mit Aufputz-Gehäuse 6888, * Busch-Wächter® Präsenz tech DualLINE

Anwendungsbeispiele. Präsenz tech.



Busch-Wächter® Präsenz tech 6813-101 und 6813/11

Montagehöhen

- » Die Erfassungseigenschaften sind abhängig von der Montagehöhe
- » Mit zunehmender Montagehöhe nehmen Empfindlichkeit und Erfassungsdichte ab

Montagehöhe	Sitzende Personen*	Gehende Personen
2,0 m	4 m	8 m
2,5 m	6 m	10 m
3,0 m	8 m	12 m
3,5 m	10 m	14 m
4,0 m	12 m**	16 m
5,0 m	16 m**	20 m
> 5,0 m	-	20 m***

* Sitzhöhe: 1 m.

** Für reine „Schreibtischarbeiten“ nicht mehr geeignet oder Ausschaltverzögerung > 15 Min.

*** Montage in Sportstätten für Bewegungserkennung bis 8 m möglich



01 Serieneinsatz 6402 U, 127,00 €

02 Präsenztech DualLINE 6813/11-xx, 139,75 €

03 Doppeltaster (Serientaster)



Anwendungsbeispiel: Präsenzmelder DualLINE

- » Zwei unabhängige Leuchtenbänder tageslichtabhängig von nur einem Präsenzmelder steuern
- » Wahlweise Halbautomatik- oder Vollautomatikbetrieb
 - Das Ein- und Ausschalten wird ausschließlich durch den Präsenzmelder geregelt oder aber das Einschalten erfolgt durch einen Taster und das Ausschalten automatisch
- » Im Voll- und Halbautomatikbetrieb kann über den Taster der Präsenzmelder auf Dauer-Aus geschaltet werden; Einschalten über den Taster ist jederzeit möglich
- » Dauerlicht manuell über Taster möglich
 - Automatische Rückkehr in den Automatikbetrieb, wenn keine Bewegung mehr registriert wird

Näherungsschalter. Schalten ohne Berühren.

Die sauberste Lösung für Hygienebereiche

Entwickelt hat sich diese innovative Technologie des Näherungsschalters aus der von Game-Konsolen bekannten Gestensteuerung. Diese setzt Busch-Jaeger jetzt als erster Hersteller aus Deutschland bei Schaltern ein und verzichtet so auf mechanisches Betätigen. Der Nutzen im täglichen Leben ist erstaunlich. Besonders in sensiblen Bereichen – wenn Lichtschalter besser nicht berührt werden sollen. Im Krankenhaus, Labor, bei der Lebensmittelherstellung oder in der Gastronomie leistet der Näherungsschalter einen wertvollen Beitrag zur Hygiene.

Der Komfort erweist sich aber auch im privaten Lebensraum als sehr nützlich. Die Funktion des Näherungsschalters ist verblüffend einfach. Die Hand nähert sich mit einem Abstand von weniger als fünf Zentimetern der Oberfläche. Der Sensor erkennt die Bewegung. Über den dazugehörigen Unterputz-Einsatz wird die Schaltfunktion ausgelöst. Das Erkennen ermöglicht die Aktiv-Infrarot-Technik.

Lieferbar in den Programmen Busch-Duro 2000® SI, Reflex SI und den weißen Farbtönen aus den Programmen Busch-axcent®, carat®, solo® und future® linear.



01



02



03

01 Getränkeindustrie

02 Lebensmittelindustrie

03 Elektronikindustrie



Auf kurze Distanz

Ein innovatives Schalten von Licht ermöglicht der neue Näherungsschalter von Busch-Jaeger – und zwar vollkommen berührungslos.

- » Berührungsloses Schalten
- » Hygienisch und komfortabel
- » Aktiv-Infrarot Technik
- » Für die Unterputzdose

04

Elektronik

[Elektronik von Busch-Jaeger](#) erleichtert das Leben. Mit komfortablen Lösungen für die Steuerung von Jalousien und Raumtemperatur. Vollautomatisch oder ganz nach Belieben, auch per Fernbedienung. Busch-Rauchalarm® und Busch-Infoline® dagegen machen das Leben sicherer. Rund um die Uhr. Und damit das Vergnügen nicht zu kurz kommt, gibt es mit Busch-AudioWorld® auch ein hochwertiges Entertainment-System für jedes Ambiente.

Jalousiemanagement. Jalousiesteuerung.

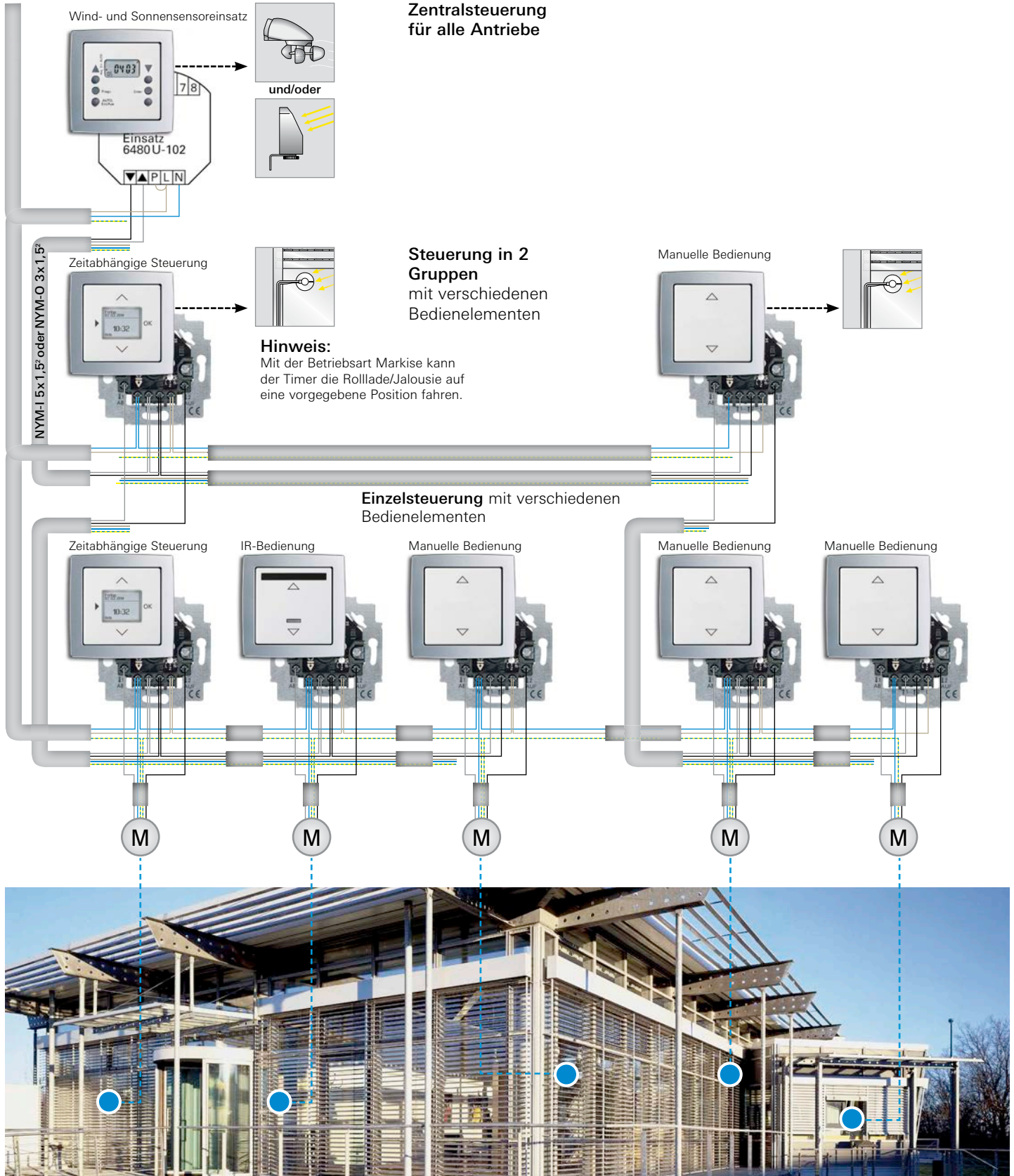

Mögliche Nebenstellen zum Anschließen

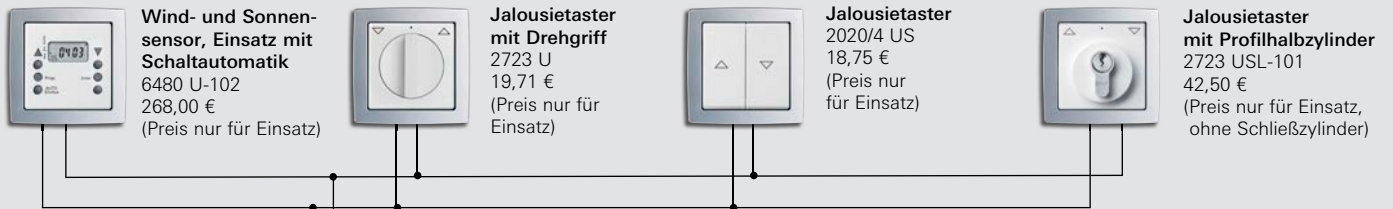

Wind- und Sonnensensor, Einsatz mit Schaltautomatik
6480 U-102
268,00 €
(Preis nur für Einsatz)

Jalousietaster mit Drehgriff
2723 U
19,71 €
(Preis nur für Einsatz)

Jalousietaster
2020/4 US
18,75 €
(Preis nur für Einsatz)

Jalousietaster mit Profilhalbzylinder
2723 USL-101
42,50 €
(Preis nur für Einsatz, ohne Schließzylinder)

Einsatz

Jalousiecontrol-Einsatz
6411 U/S-101
139,75 €

Mögliche Bedienelemente zum Aufstecken

Komfort-Timer-Bedienelement
6455-101
Bsp.: solo®, studioweiß
95,20 € (Preis nur für Komfort-Timer)

IR-Bedienelement
6066-84
Bsp.: solo®, studioweiß
101,50 € (Preis nur für IR-Bedienelement)

Bedienelement
6430-84-102, ohne Beleuchtungslitze
Bsp.: solo®, studioweiß
22,93 € (Preis nur für Bedienelement)

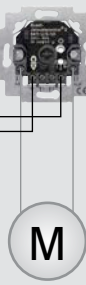

Preisbeispiele ohne Abdeckrahmen

	+		1775 S/W-84-101	8,38 €
			6480 U-102	268,00 €
			6481-102	112,00 €
			<hr/>	388,38 €

	+		6435-84	7,45 €
			6455-101	95,20 €
			6411 U/S-101	139,75 €
			<hr/>	242,40 €

	+		6435-84	7,45 €
			6455-101	95,20 €
			6411 U/S-101	139,75 €
			6482	82,00 €
			<hr/>	324,40 €

	+		6430-84-102	22,93 €
			6411 U/S-101	139,75 €
			<hr/>	162,68 €

Praxishinweis

Ansteuerung von 24-VDC-Motoren:

- » Mit den Trennrelais 6415/24 lassen sich problemlos Jalousien mit 24-VDC-Motoren ansteuern
- » Die Parallelschaltung von 230V-Gleichspannungsmotoren ist möglich
- » Netzgerät, das 24 VDC SELV liefert, für Versorgung der Motoren notwendig
- » Ansteuerung erfolgt über 230-VAC-Jalousie-Einsätze → Dadurch Einbindung in Gruppensteuerungen möglich
- » 230V-Motoren mit mechanischem Endlagenschalter dürfen nicht parallel geschaltet werden

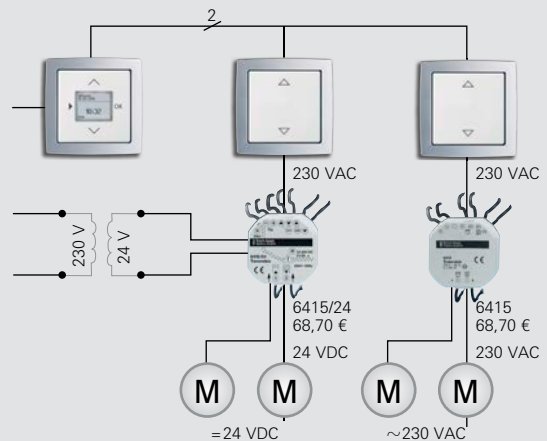











Mögliche Sensoren für die Wetterstation 6480 U-102

	Windsensor 6481-102 112,00 €		Sonnensensor 6482 82,00 €		Regensensor mit potentialfreien Kontakt
--	---	--	--	--	---







Raumtemperaturregler.









Auswahlhilfe.





	1098 UF-101	1095 UF	1098 U-101	1094 UTA	1095 UTA
UP-Einsatz					
Preis	234,00 €	159,60 €	212,00 €	105,00 €	117,30 €
Bedienelement					
Zentralscheibe	6435-xx	1795-xx	6435-xx	1794 TA-xx	1795 TA-x
Interner Timer für die Betriebsarten Komfort, Stand-by und Nachtabsenkung	X		X		
Temperaturanzeige	Ist			X	X
	Soll	X	X		
Gerät kann ausgeschaltet werden	X		X		
Eingangsklemme für Nachtabsenkung (4K)		X		X	X
Manuelle Nachtabsenkung über Schiebeschalter (4K)					X
Mit Fernfühler für Fußbodenheizung	X	X			
Schaltausgang	1 Wechsler	1 Schließer	1 Wechsler	1 Schließer	1 Schließer
Nennstrom	Schließer 16 A Öffner 5 A	16 A	Schließer 10 A Öffner 5 A	10 A	10 A
Nennspannung	230 V~	230 V~	230 V~	230 V~	230 V~
Bedienung	schwimmende Wippe mit 4 Positionen	Drehrädchen	schwimmende Wippe mit 4 Positionen	Drehrädchen	Drehrädchen
Betriebsart	Heizen oder Kühlen	Heizen	Heizen oder Kühlen	Heizen	Heizen

1097 UTA	1094 U	1095 U	1097 U	1096 UTA	1096 U	1099 UHK	1099 UHKEA
							
112,00 €	67,30 €	70,40 €	70,00 €	130,00 €	80,80 €	85,00 €	89,00 €
							
1794 TA-xx	1794-xx	1795-xx	1794-xx	1795 TA-xx	1795-xx	1795 HK-xx	1795 HKEA-xx
X				X			
							X
	X	X		X	X		
		X		X	X		
1 Wechsler	1 Schließer	1 Schließer	1 Wechsler	1 Schließer	1 Schließer	2 Schließer	2 Schließer
5 A	10 A	10 A	5 A	1 A	1 A	Schließer 10 A Öffner 5 A	Schließer 10 A Öffner 5 A
230 V~	230 V~	230 V~	230 V~	24 V ~	24 V ~	230 V~	230 V~
Drehrädchen	Drehrädchen	Drehrädchen	Drehrädchen	Drehrädchen	Drehrädchen	Drehrädchen	Drehrädchen
Heizen oder Kühlen	Heizen	Heizen	Heizen oder Kühlen	Heizen	Heizen	Heizen und Kühlen	Heizen und Kühlen

Baukastenprinzip. Elektronik-Einsätze und Bedienelemente.

Tastdimmer-Bedienelement		 6543-xxx-10x Bsp.: solo®, studioweiß 6543-84-101, 24,53 €			
					
Universal-Zentral-dimmer-Einsatz	LED-Tastdimmer	Universal-Relais-Einsatz	Universal-Serieneinsatz	Memory-Taststeuergerät	Memory-Tast-dimmer-Einsatz
6593 U	6526 U	6401 U-102	6402 U	6550 U-101	6560 U-101
127,00 €	128,00 €	82,80 €	127,00 €	149,00 €	87,00 €
60–420 WVA, erweiterbar mit 1 x 6594 U auf bis zu 735 WVA, 230-V-Glüh- und -Halogenlampen, NV-Halogenlampen mit gewickeltem Transformator oder Busch-Elektroniktrafo	2–100 WVA, optimiert für das Dimmen von Philips Retrofit-LEDi-Leuchtmitteln. Mittels Wahlschalter zwischen Phasen- und -abschnitt umschaltbar.	2.300 WVA, alle Lasten 10 AX, Stromstoßschalter	2 x 2.300 WVA, alle Lasten 10 AX, 2 Schließer, sep. Nachlaufkontakt für Licht- und Lüftersteuerung	EVG = 0/1–10 V, LEDs mit Vorschaltgeräten, 700-WVA-Kontaktverstärkung durch externes Relais möglich, 50-mA-Steuerstrom	20–500 WVA, 230-V-Glüh- und -Halogenlampen, NV-Halogenlampen mit gewickeltem Transformator

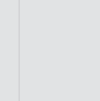
IR-Empfang-Bedienelement		 6067-xx-xx bzw. 6066-xxx-xxx Bsp.: solo®, studioweiß 6066-84, 101,50 €			
					
Universal-Zentral-dimmer-Einsatz	LED-Tastdimmer	Universal-Relais-Einsatz	Universal-Serieneinsatz	Memory-Taststeuergerät	Jalousiecontrol-Einsatz
6593 U	6526 U	6401 U-102	6402 U	6550 U-101	6411 U-101 6411 U/S-101
127,00 €	128,00 €	82,80 €	118,70 €	149,00 €	121,50 € 139,75 €
60–420 WVA, erweiterbar mit 1 x 6594 U auf bis zu 735 WVA, 230-V-Glüh- und -Halogenlampen, NV-Halogenlampen mit gewickeltem Transformator oder Busch-Elektroniktrafo	2–100 WVA, optimiert für das Dimmen von Philips Retrofit-LEDi-Leuchtmitteln. Mittels Wahlschalter zwischen Phasen- und -abschnitt umschaltbar.	2.300 WVA, alle Lasten 10 AX, Stromstoßschalter	2.300 WVA, alle Lasten 10 AX, mit 6067: einstellbare Nachlaufzeit vom 2. Ausgang; mit 6066: Zweikanal-Funktion, Wippe oben Kanal 1, Wippe unten Kanal 2	EVG = 0/1–10 V, LEDs mit Vorschaltgeräten, 700-WVA-Kontaktverstärkung durch externes Relais möglich, 50-mA-Steuerstrom	690 VA, 3 A bei $\cos \varphi 0,5$

Komfort-Timer-Bedienelement		 6455-101 Bsp.: solo®, studioweiß 98,93 € (Timer 92,00 € + Zentralscheibe, 6435-84, 6,93 €)			
					
Universal-Zentral-dimmer-Einsatz	LED-Tastdimmer	Universal-Relais-Einsatz	Memory-Taststeuergerät	Jalousiecontrol-Einsatz	
6593 U	6526 U	6401 U-102	6550 U-101	6411 U-101 6411 U/S-101	
127,00 €	128,00 €	82,80 €	149,00 €	121,50 € 139,75 €	
60–420 WVA, erweiterbar mit 1 x 6594 U auf bis zu 735 WVA, 230-V-Glüh- und -Halogenlampen, NV-Halogenlampen mit gewickeltem Transformator oder Busch-Elektroniktrafo	2–100 WVA, optimiert für das Dimmen von Philips Retrofit-LEDi-Leuchtmitteln. Mittels Wahlschalter zwischen Phasen- und -abschnitt umschaltbar.	2.300 WVA, alle Lasten 10 AX	EVG = 0/1–10 V, LEDs mit Vorschaltgeräten, 700-WVA-Kontaktverstärkung durch externes Relais möglich, 50-mA-Steuerstrom	690 VA, 3 A bei $\cos \varphi 0,5$	

Busch-Infoline®.

Hilfe holen, wenn nötig.

Rufanlage für Behinderten-WCs

Busch-Infoline® bietet die Möglichkeit, Rufanlagen für Behinderten-WCs aufzubauen. Das System eignet sich weiterhin für Bereiche, in denen Gehbehinderte oder andere Hilfsbedürftige eine Person zu Hilfe rufen möchten.

Durch Drücken der Notruftaste wird auf der Außenseite des Toilettenraums eine Alarmmeldung in Form eines permanenten Summtons und eines blinkenden Signallichts ausgelöst. Die im Signaltaster integrierte LED (Beruhigungslicht) vermittelt dem Hilfsbedürftigen, dass sein Notruf erkannt wurde und Hilfe auf dem Weg ist. Durch Tastendruck auf den Abstelltaster, dessen Installation innen neben der WC-Tür erfolgt, wird die Alarmmeldung quittiert und das Beruhigungslicht und die akustische wie auch optische Signalisierung erlöschen.



Bei Bedarf kann die Rufanlage einfach um weitere Signaltaster und eine Fernsignalisierung erweitert werden.

Zum Aufbau einer Notrufanlage für Behinderten-WCs, Schalterserie: future® linear oder Reflex SI. Bestehend aus:

Behindertenruf-Set 1510 UC-84 (302,00 €):

1		Alarmmelde-Einsatz Art.-Nr. 1515 U-12 128,00 €	2		Signaltaster-Einsatz mit Zugschnur Art.-Nr. 1520/1 UKZ 38,60 €	3		Netzteil-Einsatz Art.-Nr. 1518 U 52,16 €	3		Abstelltaster-Einsatz Art.-Nr. 1520/1 UK 37,78 €
----------	--	--	----------	---	--	----------	---	--	----------	---	--

Ruf-Set für Behinderten-WCs, Art.-Nr. 1510 UC-214 (262,00 €)

	Alarmmelde-Einsatz Art.-Nr. 1515 U-12 128,00 €		Signaltaster-Einsatz mit Zugschnur Art.-Nr. 1520/1 UKZ 38,60 €		Signalgeber-Einsatz Art.-Nr. 1561 U 60,25 €		Abstelltaster-Einsatz Art.-Nr. 1520/1 UK 37,78 €
--	--	---	--	---	---	---	--

Hinweis: Zentralscheiben auch in Busch-Duro 2000® SI (-212) erhältlich

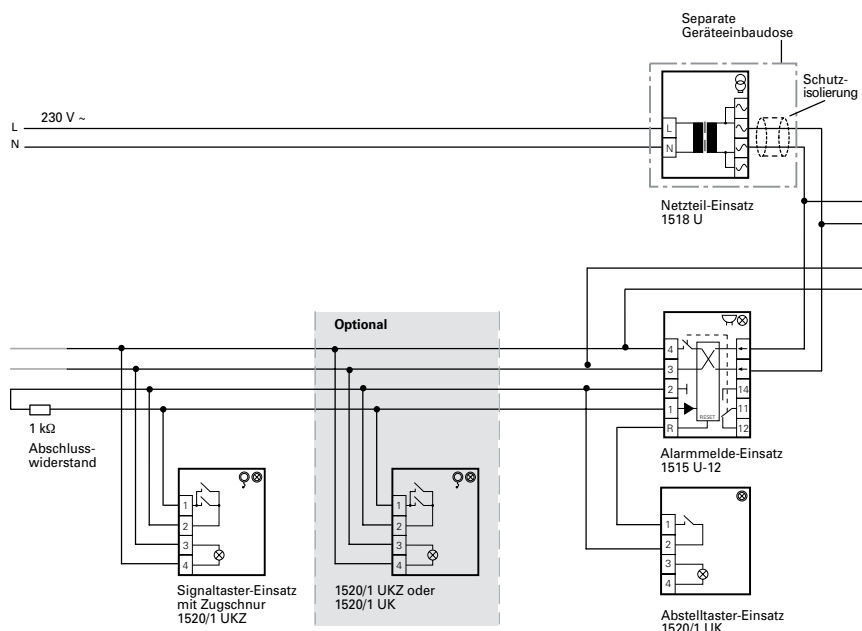

Potentialfreier Kontakt:

1. Kopplung an andere Systeme, z. B. KNX
2. Anbindung an Zentralanzeige

Zentralanzeige für Notruf der einzelnen Behinderten-WCs. Es können auf einer Anzeige bis zu 6 Meldungen in einem Gerät angezeigt werden. Über zusätzliche Geräte kann zusätzlich ein akustisches Signal ergänzt werden.

Der Alarmmelde-Einsatz (1515 U-12) stellt über die Klemmen 12, 11 und 14 einen potenzialfreien Wechsler zur Verfügung. Welche weiteren Einsätze potenzialfreie Kontakte zur Verfügung stellen, kann der Broschüre „Anwenderhandbuch Busch-Infoline®“ (0001-0-1044) entnommen werden.

Busch-Rauchalarm®.

Eine sichere Entscheidung.

Busch-Rauchalarm® ProfessionalLINE und Busch-Wärmealarm® ProfessionalLINE machen mit einem lauten Alarm-signal auf die Gefahr aufmerksam und verhindern so das Schlimmste.

Eindeutiges Baurecht:

„In Wohnungen müssen Schlafräume und Kinderzimmer sowie Flure, über die Rettungswege aus Aufenthaltsräumen führen, jeweils mindestens einen Rauchwarnmelder haben. Die Rauchwarnmelder müssen so angebracht und betrieben werden, dass Brandrauch frühzeitig erkannt und gemeldet wird.“ Doch wer auf Nummer Sicher gehen will, der installiert in jedem Zimmer einen eigenen Lebensretter.

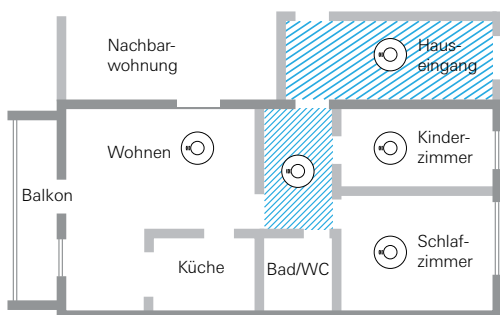

Beispiel Wohnung: Installation in allen Aufenthaltsräumen:

- » Schlafzimmer
 - » Kinderzimmer
 - » Wohnzimmer
- Installation in den Fluchtwegen:
- » Flur
 - » Hauseingang



Höchste Qualität

Unsere Rauchwarnmelder sind ausgezeichnet: zwei sogar mit dem „Q“-Label für geprüfte Langlebigkeit, Reduktion von Falschalarmen und erhöhte Stabilität. Es garantiert höchste Qualität und Sicherheit.

10-Jahres-Batterie

Die integrierte Lithiumbatterie bietet 10 Jahre lang eine zuverlässige Stromversorgung mit ausreichend Kapazität für wöchentliche Funktionstests durch den Nutzer. Weil fest eingebaut, kann sie weder entwendet noch zweckentfremdet werden. Ausnahme: Basismodell mit austauschbarer Alkalibatterie.

Anschwellender Testalarm

Schützt den Nutzer beim regelmäßig durchzuführenden Funktionstest.

Verschmutzungskompensation

Für höchste Rauchererkennungssicherheit über die gesamte Lebensdauer.



Selbsttest

Erfolgt automatisch alle 16 Sekunden ohne optische oder akustische Anzeige.

Stummschaltung

Aktiviert, verhindert sie für 10 Minuten die Alarmauslösung.

Design

Dezente Optik mit matter, nicht reflektierender Oberfläche.

Montagevorteil

Einfacher Austausch alten gegen neuen Busch-Rauchalarm® dank Universalbefestigung. Bohrlöcher kompatibel mit anderen Herstellern.

Schlafzimmerfreundlich

Keine störende Leuchtanzeige wie bei vielen anderen Rauchwarnmeldern.

Busch-Rauchalarm®
ProfessionalLINE



Busch-Wärmealarm
ProfessionalLINE



Busch-Rauchalarm®
Funkmodul



Busch-Rauchalarm®
Relais



Produkt

	Rauchwarnmelder		Wärmemelder		Funkmodul	Relais
Art.-Nr.	6834-84	6833-84	6833/01-84	6835/01-84	6828	6829-84
Preis	19,92 €	29,67 €	47,10 €	56,00 €	68,00 €	103,50 €
Batterie	2 Jahre	10 Jahre	10 Jahre	10 Jahre	10 Jahre	-
Q-Label	-	✓	✓	-	-	-
Vernetzung	-	-	2-Draht und Funk*	2-Draht und Funk*	für Busch-Rauchalarm® 6833/01-84 und Busch-Wärmealarm 6835/01-84	für Busch-Rauchalarm® 6833/01-84 und Busch-Wärmealarm 6835/01-84

* Für die Funkvernetzung wird das Funkmodul Busch-Rauchalarm® RF benötigt.

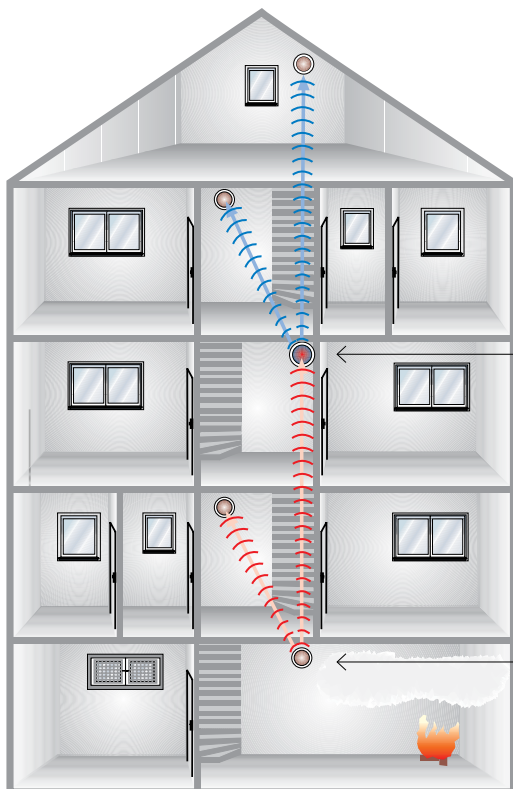

Auch als
Repeater, zur
Alarmweiter-
reichung

Alarmierung
über Funk

Alarm im ganzen Haus:

Alle Melder stehen per Funk miteinander in Verbindung. Dadurch melden sich im Brandfall alle Geräte gleichzeitig. Eine Repeaterfunktion zur Weiterleitung des Funksignals ist integriert.

Es können per Kabel oder per Funk jeweils maximal 20 Geräte vernetzt werden.

Busch-AudioWorld®.

Musik bewegt. An jedem Ort.

Busch-AudioWorld® ist das flexible und komfortable Audiosystem für Entertainment und Kommunikation. Seine technisch hochwertigen Komponenten überzeugen mit höchster Funktionalität, intuitiver Bedienung und innovativem Design.

Eigenschaften Radio:

- » Einfache Bedienung
- » Ein/aus
- » Laut/leise
- » Programm wechseln
- » RDS Senderkennung
- » Uhrzeit im ausgeschalteten Zustand
- » Display beleuchtet
- » Nebensteuereingang für Lichtschalter, Komfortschalter oder Busch-Wächter®
- » Radiowecker



Busch-DigitalRadio
 Art.-Nr. / Preis:
 UP-Einsatz: 8215 U, 102,50 €
 Zentralscheibe: 8252-84, 7,45 €
 Rahmen: 1721-184K, 3,34 €



UP-Lautsprecher 2"
 Art.-Nr. / Preis:
 UP-Einsatz: 8223 U, 29,60 €
 Zentralscheibe: 8253-84, 10,66 €
 Rahmen: 1721-184K, 3,34 €



Lautsprecher Feuchtraum 5" (Kunststoff)
 Art.-Nr. / Preis:
 UP-Einsatz: 8224 EB, 48,00 €
 Lautsprecher-Gitter: 8227, 17,70 €
 UP-Einbaudose: 8229/1, 5,38 €

Bad



Hotel



Boutique



Anwendungsbeispiel Konferenzraum/Boutique

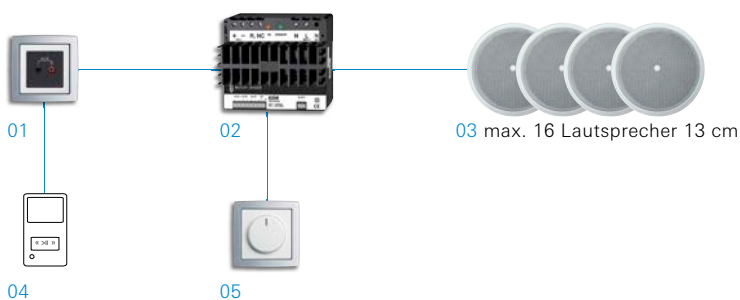

Produktliste Konferenzraum/Boutique

01	Audioeingang UP	
	Art.-Nr. 8210 U	136,60 €
	Art.-Nr. 8251-84	7,45 €
02	REG-Verstärker	
	Art.-Nr. 8208	237,00 €
03	Max. 16 Lautsprecher	
	Art.-Nr. 8222 EB, 1x	40,00 €
	Art.-Nr. 8228, 1x	21,63 €
04	Externe Musikquelle	
05	Busch-Elektronik-Potenzimeter	
	Art.-Nr. 2112-101	81,00 €
	Art.-Nr. 6540-84-102	13,04 €
Summe		536,72 €

Notizen.

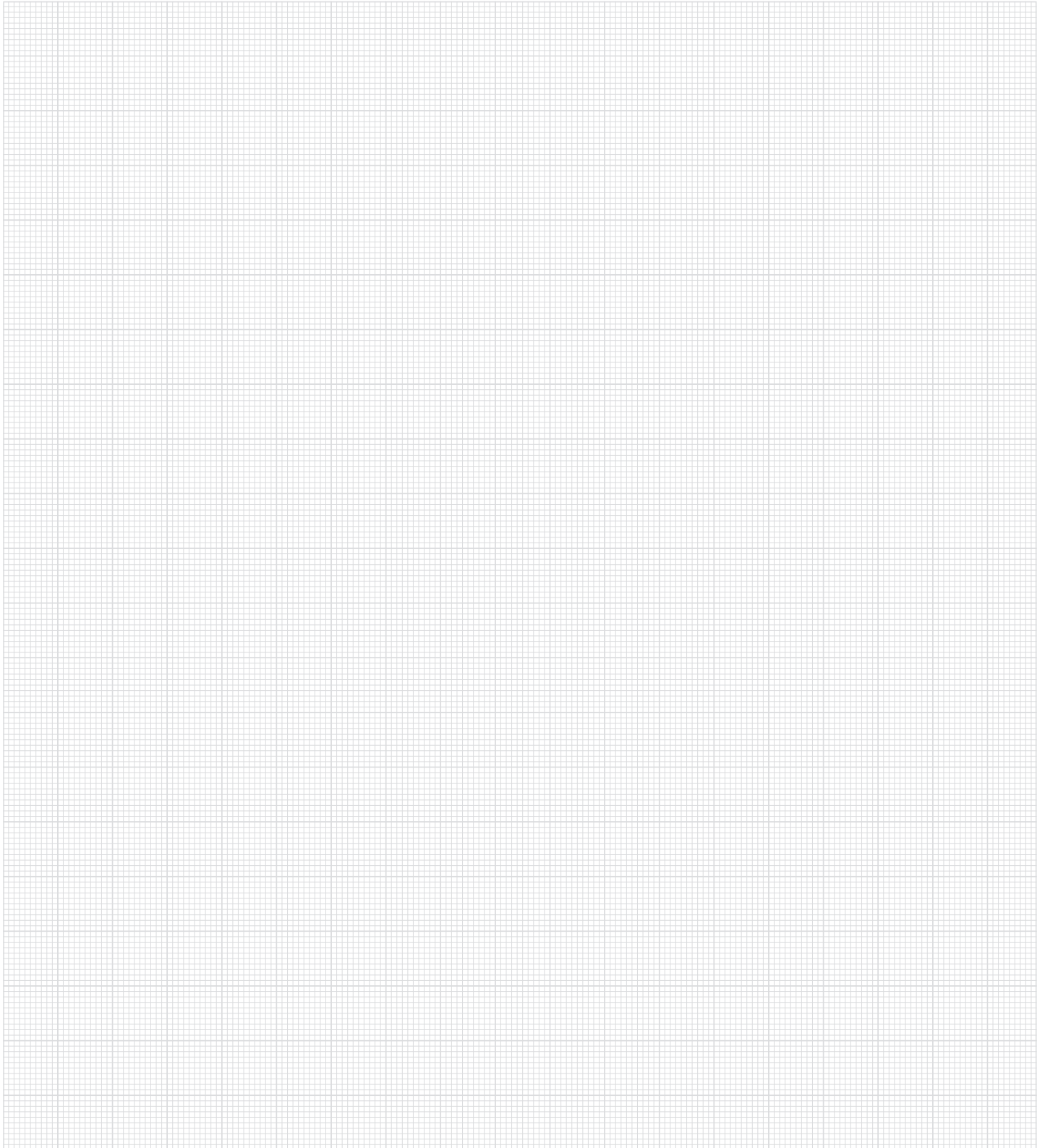

05

LED-Licht

Die LED-Leuchten von Busch-Jaeger geben Lichtgestaltung eine neue Qualität. Ihr geradliniges Design betont die Architektur und weckt Emotionen. Das angenehme Licht verleiht jedem Raum eine stimmungsvolle Atmosphäre. Und die hochwertige Technik macht sie robust, langlebig und effizient. So eröffnen sich neue Perspektiven beim Gestalten, Beleuchten, Orientieren und Informieren.

Busch-iceLight®.

Atmosphäre mit Ausstrahlung.

Setzt alles ins rechte Licht

Mit seinen zwei Varianten bietet das Busch-iceLight® viele Gestaltungsmöglichkeiten. Für Wand und Decke. Busch-iceLight® – Wandmodul Ambiente schafft individuell eine persönliche Atmosphäre. Mit den variablen Designblenden. Für das Busch-iceLight® – Wandmodul Orientierung steht eine Vielzahl von Piktogrammen zur Verfügung. Sie sind plakativ gestaltet, leicht verständlich und informieren zuverlässig bei Tag und Nacht. Das Busch-iceLight® – Deckenmodul Ambiente spendet Licht in seiner reinsten Form. Von oben. Dabei lässt es sich dezent integrieren.



Busch-iceLight®
Wandmodul Ambiente



Busch-iceLight®
Wandmodul Orientierung



Busch-iceLight®
Deckenmodul

Designvielfalt

Einzigartig und einheitlich. In jeder Form. Denn Busch-iceLight® gibt es in unterschiedlichen Designs – je nach Architektur und Ambiente.



01 solo®

02 future® linear

03 carat®

04 Busch-axcent®

05 pur edelstahl

06 Reflex SI

07 Busch-Duro 2000® SI

Übersicht Einsätze

Module	Umschaltung zwischen 100 % und 25 % über Schiebeschalter	Stromaufnahme		Farbtemperatur				Kombinierbar mit		
		350 mA	40 mA	Warmweiß 2.700 K	Warmweiß 3.000 K	Neutralweiß 4.000 K	Kaltweiß 6.500 K	Wand- modul 1 Licht- richtung 2068/11-84 2068/11-214	Wand- modul 5 Licht- richtungen 2068/14-84 2068/14-214	Decken- modul 2068/21
2067/11 U Power-Modul	x	x		x				x	x	x
2067/12 U Power-Modul	x	x				x		x	x	x
2067/13 U Nachtlicht			x		x			x	x	o
2067/14 U Nachtlicht			x				x	x	x	o

Preis je UP-Einsatz: 45,15 €

x: Kombination möglich

o: Kombination möglich, aber aufgrund der geringen Leuchtstärke nicht sinnvoll

Dekoreinleger

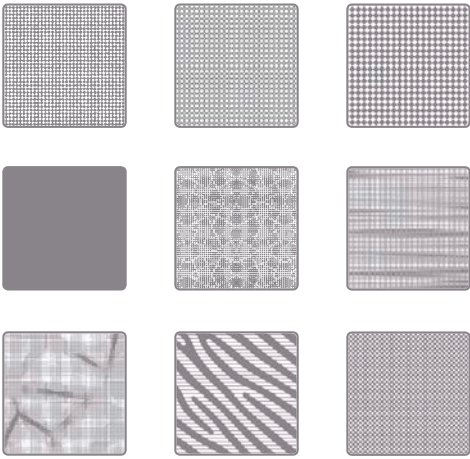

Je Dekoreinleger oder Piktogramm 7,12 €.

Piktogramme – Orientierung



Lichtstärkenverteilung Power-Modul

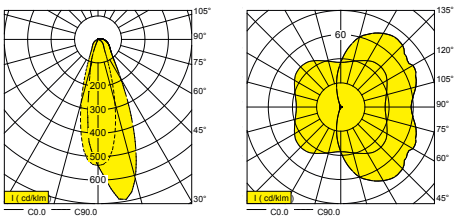

Eine Lichtrichtung

Fünf Lichtrichtungen

Richtungen und Intensität des Lichts beim Busch-iceLight® zeigt die sogenannte Lichtstärkeverteilungskurve. Damit kann die erforderliche Leuchtenanzahl und deren Verteilung im Raum geplant werden.

Ergebnisse bezogen auf 100 % Lichtstärke. Quelle: DIAL

Orientierung



Wandmodul mit 1 Lichtrichtung
Art.-Nr. 2068/11-84
57,00 €



Information

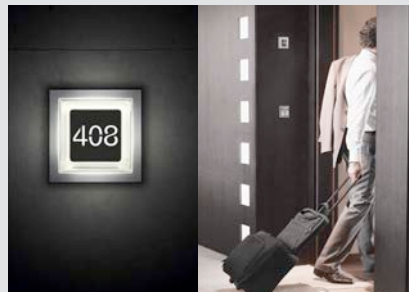

Wandmodul mit 1, 4 und 5 Lichtrichtungen
Art.-Nr. 2068/14-84
57,00 €

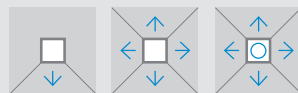

Ambiente



Deckenmodul mit 1 Lichtrichtung
Art.-Nr. 2068/21
172,00 €

LED-Licht.

Die neue Dimension von Licht.

Busch-steplight®

Zwei in einem: Busch-steplight® ist ein SCHUKO® Steckdosen-Einsatz, der über ein integriertes Orientierungslicht verfügt. Die LEDs ermöglichen in Räumen, Fluren oder Treppenhäusern eine gute Orientierung bei Dunkelheit.



Separater Anschluss für die Beleuchtung, unabhängig vom Anschluss der Steckdose.

UP-Notlicht

Mit einer ausreichenden Helligkeit (von zwei Lux) ist es ideal zur Beleuchtung von besonderen Gefahrenpunkten in dunklen Bereichen. Das UP-Notlicht ist sowohl für die Wand- als auch für die Deckenmontage geeignet.



Busch-Infolicht

Das Busch-Infolicht informiert und gibt deutliche Orientierung auf dezente Art. Ein spezielles Feld mit hinterleuchtetem Piktogramm kennzeichnet die Toilette, zeigt rauchfreie Zonen an oder gibt Informationen über besondere Anwendungsräume.



Eins. Zwei. Drei.





Der Dreistufenschalter. Leicht bedienbar. Zum Beispiel zum Abrufen von gespeicherten Szenen. Auf dem beleuchteten Infodisplay sind die jeweiligen Funktionen auch im Dunkeln dank 9 LEDs sehr gut zu erkennen. Diese überzeugen durch geringen Energieverbrauch, hohe Lebensdauer und geringe Wärmeentwicklung.

Schalter perfekt und schnell beschriftet – einfach online. Die Beschriftung auf Schaltern gibt Orientierung und macht die richtige Nutzung leicht. Mit unserem kostenlos nutzbaren Online-Tool ist es besonders einfach, Ihren Kunden professionell beschriftete Schalter anzubieten. Und mit diesem Service zu punkten. www.BUSCH-JAEGER-BESCHRIFTUNGSTOOL.de



Busch-Infolicht mit Dreistufen-Drehschalter

LED-Einsätze

Einsatzzweck für	V	mA	W	Art.-Nr. Bestell-Nr.	Art.-Nr. Bestell-Nr.	Art.-Nr. Bestell-Nr.	Art.-Nr. Bestell-Nr.	Art.-Nr. Bestell-Nr.	€/St.	PG
 Passend für UP-Einsätze 2000/ ... 2001/ ... 2020/ ... 2021/ ... 2061/ ... 2025/ ...										
						Farbe der LED WEISS	Farbe der LED ROT	Farbe der LED BLAU		
1. LED-Beleuchtungseinsatz, rot	230	0,5			8390-10 1784-0-0788				8,75	19
2. LED-Beleuchtungseinsatz, gelb	230	1,0			8392-10 1784-0-0789				8,75	19
3. LED-Beleuchtungseinsatz, weiß	230	2,0			8393-10 1784-0-0790				8,75	19
4. LED-Beleuchtungseinsatz, rot	230	0,5				8390-12 1784-0-0791			8,75	19
5. LED-Beleuchtungseinsatz, gelb	230	1,0				8392-12 1784-0-0792			8,75	19
6. LED-Beleuchtungseinsatz, weiß	230	2,0				8393-12 1784-0-0793			8,75	19
7. LED-Beleuchtungseinsatz, rot	230	0,5					8390-17 1784-0-0794		8,75	19
8. LED-Beleuchtungseinsatz, gelb	230	1,0					8392-17 1784-0-0795		8,75	19
9. LED-Beleuchtungseinsatz, weiß	230	2,0					8393-17 1784-0-0796		8,75	19

Leichter Austausch

Leuchtmittel können von vorne ohne Ausbau des Schalters getauscht werden.



Schalter/Taster mit Symbol Klingel



Schalter/Taster mit Symbol Licht



Cardschalter mit blauer LED

Busch-MasterLight®.

Farbiges Licht mit Funktion.

Busch-MasterLight®. Einleuchtend anders.

Beim Busch-MasterLight® können 15 unterschiedliche Farben eingestellt werden, zum Beispiel passend zur Fassade oder als besonderer Akzent.

Ermöglicht wird das durch die verschiedenfarbigen LEDs.

Die gewünschte Lichtfarbe wird im Haus mit einem Taster über den Nebenstelleneingang an der Leuchte eingestellt. Das Busch-MasterLight® verwendet fünf weiße und vier in der Farbe regulierbare LEDs. Das Mischen von weißem, rotem, grünem und blauem Licht ergibt dann neue Farbtöne. Neben der hohen Energieeffizienz ein weiterer Vorteil der innovativen LED-Technologie.



Technische Daten:

11 W Nennleistung Schwellwert Dämmungsschalter 3 - 150 Lux

Schutzart: IP 54

Farbtemperatur bei 100 % beträgt 4.200 Kelvin

Eine Leuchte – viele Möglichkeiten



Situation 1

Mood Light 15 % weiß

- » Bei Dämmerung automatische Einschaltung auf 15 % der maximalen Lichtintensität
- » Das Einschalten erfolgt automatisch über den integrierten Dämmerungssensor (dauerhafte Spannungsversorgung notwendig)



Situation 2

Mood Light 15 % farbig

- » Bei Dunkelheit aus 15 Farben individuell programmierbare Farbstimmung (Alternative zum weißen Licht wie in der Situation 1)
- » Farbwahl erfolgt über Kanal 2
- » Das Einschalten erfolgt automatisch über den integrierten Dämmerungssensor (dauerhafte Spannungsversorgung notwendig)



Situation 3

Schalten über Busch-Wächter®

- » Das Licht wird automatisch auf 100 % Helligkeit (immer weiß) geschaltet
- » Einschalten über den Kanal 1

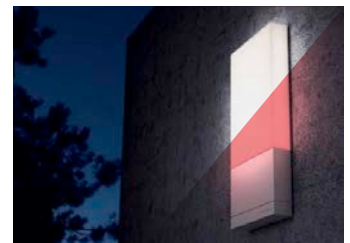

Situation 4

Notrufsignal

- » Über Panikschalter Notrufsignalisierung: Leuchte blinkt rot/weiß
- » Steuerung über Kanal 2

Einschalten über Funk

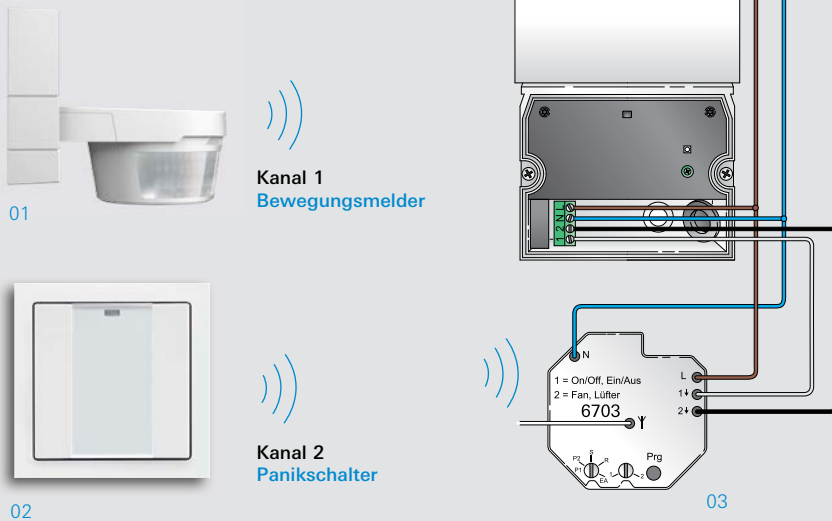

Hinweis zur Montage:

Mindestabstand 15 cm zwischen Busch-MasterLight® und Busch-Wächter®. (Schraube vom Busch-MasterLight® nur von unten zugänglich)

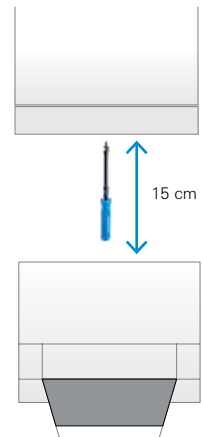

01 Busch-Wächter® 220 WaveLINE
Art.-Nr. 6747 AGM-204

02 Wandsender WaveLINE 1 Kanal
Art.-Nr. 6731-84

03 Busch-MasterLight®, LED-Außenleuchte
alusilber mit Funk-Serienaktor,
Art.-Nr. 8401-208 und Art.-Nr. 6703

Übersicht Busch-MasterLight®



01 Busch-MaterLight®, alpinweiß, Art.-Nr.: 8401-204, 317,00 €

02 Busch-MaterLight®, anthrazit, Art.-Nr.: 8401-35, 317,00 €

03 Busch-MaterLight®, braun, Art.-Nr.: 8401-201, 317,00 €

04 Busch-MaterLight®, silber metallic, Art.-Nr.: 8401-208, 323,00 €

Eigenschaften Busch-MasterLight®

- » Außenleuchte mit Zusatzfunktionen
- » Schaltet bei Dämmerung auf 15 % der Maximalbeleuchtung
- » Individuelle Farbeinstellungen möglich
- » Notrufsignalisierung: Leuchte blinkt rot/weiß
- » Lehnt sich an das Design von Busch-Wächter® AP und Busch-Welcome® Türstation an
- » Präsentiert sich in den Farben Weiß, Braun, Anthrazit und Silber metallic. So passt sich diese Leuchte in Verbindung mit ihrer klaren Form harmonisch an alle denkbaren Fassadenfarben an. Und lässt sich auch bei unebenem Mauerwerk präzise montieren. Dank Niveauregulierung, einer speziellen Weichkomponente an der Rückseite der Wandanschlussdose.

06

Türkommunikation

Busch-Welcome®. Die Haustür verbindet öffentlichen und privaten Lebensraum. Und das am besten so sicher wie möglich. Die Türkommunikation von Busch-Jaeger eröffnet dafür neue Perspektiven. Für umfassende Sicherheit, mehr Komfort und modernes, stilistisch passendes Design. Busch-Welcome® eignet sich für den Ersteinsatz im Neubau sowie für die Modernisierung aller Art von Immobilien.

Busch-Welcome®. Sprechanlage.

Busch-Welcome®. Sortimentstiefe.

Sprechen und hören. Und auf Wunsch sehen. Dafür gibt es die Busch-Welcome® Außenstationen je nach Anforderung in zwei unterschiedlichen Varianten. Als reine Audioversion oder als komfortable Videoversion.

Busch-Welcome®

- 01 Busch-Welcome® Außenstation Video, edelstahl (gebürstet), Art.-Nr. 83121/1-660, 1.188,00 €
- 02 Busch-Welcome® Außenstation Audio, studioweiß matt (metall beschichtet), Art.-Nr. 83101/1-664, 186,00 €
- 03 Busch-Welcome® Außenstation Video, edelstahl (gebürstet), Art.-Nr. 83124/12-660, 1.475,00 €
- 04 Busch-Welcome® Außenstation Audio, studioweiß matt (metall beschichtet), Art.-Nr. 83105/15-664, 545,00 €



01



02



03

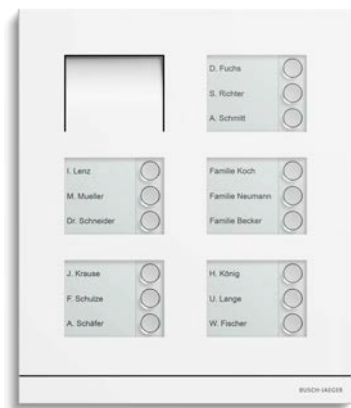

04



05



06



07



01

02



03

04

Möglichkeiten mit den Einbaumodulen für Briefkastensysteme:

- » **Max. 4 Türstationen** Video mit max. 99 Klingeltastern
- » **Max. 99 Wohneinheiten**
- » In jeder Wohneinheit sind **max. 4 Innensprechstellen** möglich, unabhängig von Audio oder Video

Pro Videoverteiler innen können zwei Stichleitungen sowie die ankommende und weiterführende Steigleitung angeschlossen werden.

01 Einbau-Tastenerweiterung, Art.-Nr. 83111

02 Kameramodul, Art.-Nr. 83501-101

03 Einbau-Audiomodul mit Mikrophon und Lautsprecher, Art.-Nr. 83110

04 Schaltaktor Unterputz, Art.-Nr. 83335 U

05 **Busch-WelcomePanel®**, studioweiß matt,
Art.-Nr. 83220 AP-624, 653,00 €

06 **Busch-WelcomePanel®**, alusilber,
Artikel-Nr. 83220 AP-683, 671,00 €

07 **Busch-WelcomePanel®**, anthrazit matt,
Artikel-Nr. 83220 AP-681, 663,00 €

08 **Busch-Welcome®** Innenstation Audio mit Display,
Schalterserie future® linear, studioweiß,
Artikel-Nr. 83200 U-101, 83260-84, 1722-184K,
109,84 €

09 **Busch-Welcome®** Innenstation Audio mit Display,
Schalterserie future® linear, alusilber,
Artikel-Nr. 83200 U-101, 83260-83, 1722-183K,
123,38 €

10 **Busch-Welcome®** Innenstation Audio mit Display,
Schalterserie future® linear, anthrazit,
Artikel-Nr. 83200 U-101, 83260-81, 1722-181K,
121,91 €

11 **Busch-Welcome®** Innenstation Audio mit Hörer,
studioweiß matt, Art.-Nr. 83205 AP-624, 61,20 €

12 **Busch-Welcome®** Innenstation Audio mit Hörer,
alusilber, Artikel-Nr. 83205 AP-683, 72,00 €

13 **Busch-Welcome®** Innenstation Audio mit Hörer,
anthrazit matt, Artikel-Nr. 83205 AP-681,
67,60 €

14 **Busch-Welcome®** Innenstation Audio,
studioweiß matt,
Artikel-Nr. 83210 AP-624, 76,50 €

15 **Busch-Welcome®** Innenstation Audio, alusilber,
Artikel-Nr. 83210 AP-683, 90,00 €

16 **Busch-Welcome®** Innenstation Audio,
anthrazit matt,
Artikel-Nr. 83210 AP-681, 85,00 €



Busch-Welcome® Außenstation Audio – 660 Edelstahl*



Busch-Welcome® Außenstation Video – 660 Edelstahl*



*auch in -664 studioweiß matt erhältlich.

Drei Zusatzmodule. Fingerprint-, Tastatur-, und Transponder-Modul.

Das Busch-Welcome® Fingerprint-Modul stellt die Berechtigung durch Scannen des Fingerabdrucks fest. Das Tastatur-Modul erlaubt das Öffnen der Tür per PIN-Code-Eingabe. Das Transponder-Modul erlaubt das Öffnen der Tür über programmierbare Schlüsselkarten.



Fingerprint-Modul

Stellt die Berechtigung durch Scannen des Fingerabdrucks fest.

- » Zeilensensor
- » Es können 64 Nutzer eingelernt werden.



Tastatur-Modul mit Doppelfunktion

1. Türöffner betätigen per PIN-Code-Eingabe
2. Klingelruf

- » Es können 256 Nutzer eingelernt werden.



Transponder-Modul

Für Schlüsselkarten.

- » Zusätzlich wird die NFC-Technologie von Smartphones unterstützt. Es können 256 Karten genutzt werden.

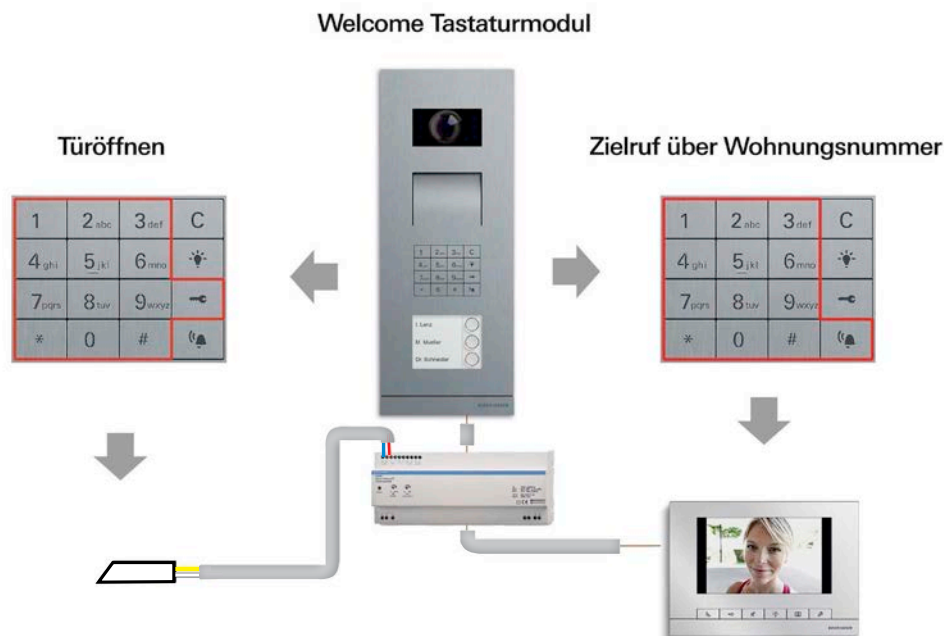

- » Montage in Außenstationen oder als abgesetzte Einzelkomponente, auch zum Nachrüsten geeignet
- » Drei Module stehen zur Auswahl:
 - Fingerprint-Modul mit Einlesen und Auswerten des Fingerabdruckes.
 - Tastatur-Modul mit Eingabe eines PIN-Codes zum Öffnen der Tür oder als Direktruf durch Eingabe der Apartmentnummer in großen Wohnanlagen.
 - Transponder-Modul für berührungsloses Lesen einer programmierbaren BJE-Schlüsselkarte.

- Mittels Near Field Communication (NFC) ist auch das berührungslose Lesen eines Smartphones möglich.
- » Alle Einstellungen können jeweils direkt am Modul vorgenommen werden.
- » Optional erfolgt eine komfortablere Inbetriebnahme über die Weboberfläche vom IP-Gateway.
- » Als Schnittstelle dient der Busch-Welcome® Außenbus.
- » Gleiche Abmessungen wie Klingelmodul. Module können auch nachträglich gegen ein Klingelmodul getauscht werden.

**Beispielhafte Möglichkeiten
der Integration der drei Module:**

**Inbetriebnahme.
ohne PC möglich**

Direkte Inbetriebnahme ohne Zusatz-
geräte möglich. Komfortable Inbetrieb-
nahme per Webbrowser via Busch-
Welcome® IP-Gateway 83342 möglich.



01



02



03



04



05



06

Busch-Welcome®

01 **Busch-Welcome®** Außenstation mit Fingerprint-Modul, Edelstahl, Oberfläche gebürstet
Artikel-Nr. 83100/70-660, 795,00 €

02 **Busch-Welcome®** Außenstation mit Tastatur-Modul, Edelstahl, Oberfläche gebürstet
Artikel-Nr. 83100/71-660, 469,00 €

03 **Busch-Welcome®** Außenstation mit Transponder-Modul, Edelstahl, Oberfläche gebürstet
Artikel-Nr. 83100/72-660, 714,00 €

04 **Busch-Welcome®** Außenstation Video 1-fach mit Fingerprint-Modul, Edelstahl, Oberfläche gebürstet
Artikel-Nr. 83122/70/1-660, 1.785,00 €

05 **Busch-Welcome®** Außenstation Video 2-fach mit Tastatur-Modul, Edelstahl, Oberfläche gebürstet
Artikel-Nr. 83122/71/2-660, 1.453,00 €

06 **Busch-Welcome®** Außenstation Video 3-fach mit Transponder-Modul, Edelstahl, Oberfläche gebürstet
Artikel-Nr. 83122/72/3-660, 1.735,00 €

- » Direkt als Kompletgerät bestellen.
- » Nachrüstung in bestehende Anlagen: Zugangsmodule separat setzen.
- » Die Einzelmodule sind auch in -664 studioweiß matt erhältlich.

Weitere Außenstationen auf Anfrage!

Beschreibung Busch-Welcome®. Systemübersicht.

Allgemeine Planungshinweise:

- » Typisches Kabel J-Y(St)-Y 2x2x0,8
- » Es existieren zwei verschiedene Außenstationen, mit oder ohne Video
- » Eine Anlage besteht aus mindestens:
 - 1 Außenstation
 - 1 Systemzentrale
 - 1 Innensprechstelle
- » Es können je Wohneinheit max. vier Innensprechstellen realisiert werden. Diese können reine Audio-, aber auch Videosprechstellen sein.
- » Es können Video- und Audiosprechstellen kombiniert werden. Dies gilt sowohl für die Innensprechstellen als auch für die Außensprechstellen
- » Bei reinen Audioanlagen sind Stern- und Linienstruktur (Durchschleifen) möglich
- » Bei Videoanlagen müssen an Knotenpunkten Videoverteiler eingesetzt werden
- » Bei Videoanlagen ist auch eine Linienstruktur möglich
- » Bei reinen Audioanlagen können dennoch Videoverteiler bereits eingebaut oder für die Nachrüstung genutzt werden, damit eine Erweiterung von Audio nach Video möglich ist

Möglichkeiten mit den Design-Türsprechstationen:

- » Mit Video sind maximal 12 Wohnungseinheiten möglich
- » Ohne Video sind max. 15 Wohnungseinheiten möglich
- » Bei Verwendung der Einbaumodule sind bis zu 99 Wohneinheiten möglich

Etagenruftaster

Der Etagenruftaster (ERT) muss nur mit der ersten Innensprechstelle verbunden werden. Alle weiteren Innensprechstellen der Wohneinheit signalisieren den Etagenruf ebenfalls.



LEGENDE			
	Busch-Welcome® Außenstation Video		Busch-Welcome® Systemzentrale
	Busch-Welcome® Außenstation Audio		Busch-Welcome® Videoverteiler bauartneutral Innen, Bauform: REG, UP
	Busch-WelcomePanel®		Elektrischer Türöffner
	Busch-Welcome® Innenstation Audio mit Hörer		Etagenruftaster
	Busch-MasterLight®		Busch-IKLight®

Anlage mit Audio

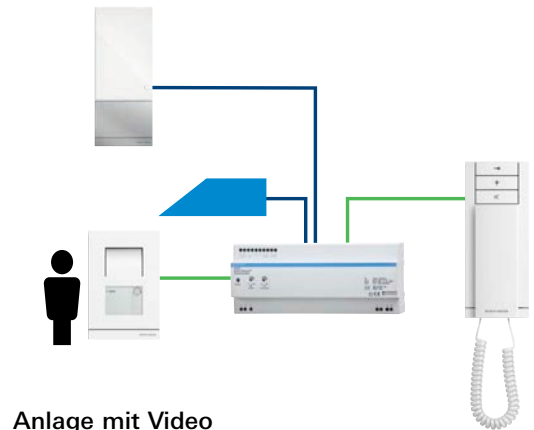

Anlage mit Video

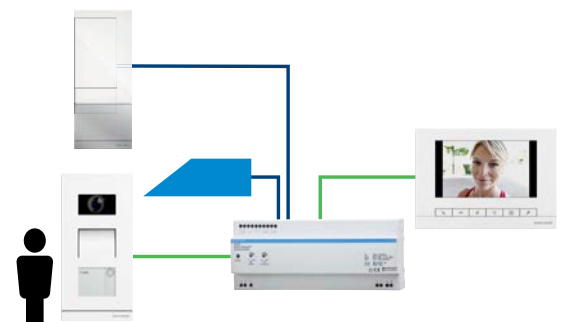

Anlage mit Audio und Video

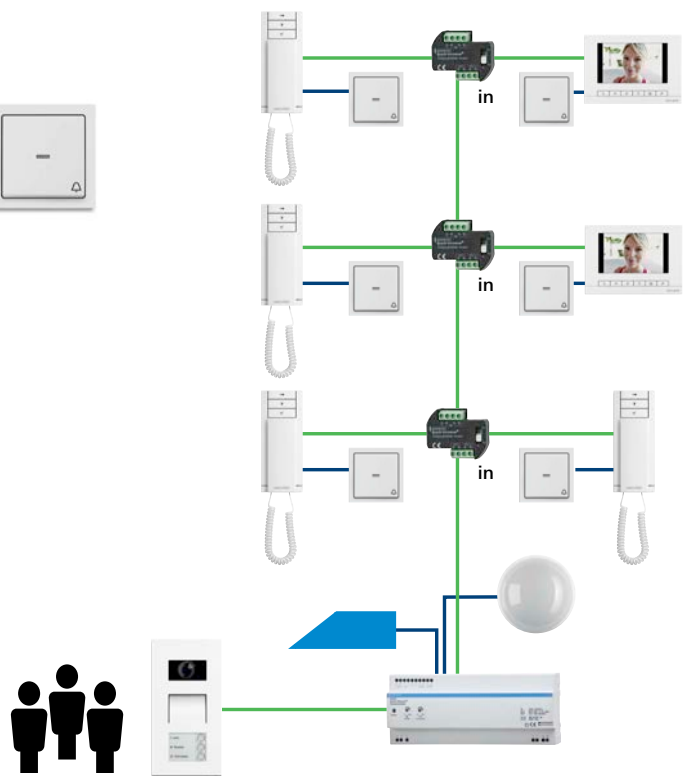

Anbindung der Türkommunikation an die Telefonanlage

- » Ermöglicht über eine Telefonzentrale mit Analoganschluss die Verbindung zu anderen Teilnehmern, wie:
 - » weitere analoge Telefone
 - » DECT-Telefone
 - » ISDN-Telefone
 - » Mobiltelefone
- » Über die angewählten Telefone kann die Tür geöffnet oder die Beleuchtung eingeschaltet werden.
- » Optimaler Einsatz durch kleine Bauform: nur 4 TE.
- » Einfache Inbetriebnahme ohne PC möglich.
- » Optional erfolgt eine komfortablere Inbetriebnahme über die Weboberfläche des IP-Gateways.



- 01 Busch-Welcome® Außenstation Video, Art.-Nr. 83121/x-xxx
- 02 Busch-Welcome® Systemzentrale, Art.-Nr. 83300
- 03 Busch-WelcomePanel®, Art.-Nr. 83220 AP-xxx
- 04 Telefon-Gateway, Art.-Nr. 83350
- 05 IP Telefonanlage
- 06 Smartphone
- 07 FRITZ!Fon oder andere DECT - Telefone

- 08 Router
- 09 Analoges Telefon
- 10 ISDN-Telefon
- 11 IP-Gateway, Art.-Nr. 83342
- 12 Switch Master, Art.-Nr. 8186/01
- 13 Tablet
- 14 Busch-ComfortPanel®, Art.-Nr. 8136/xx-xxx

Mobile Türkommunikation

Als Ergänzung zu den fest installierten Innensprechstellen können über das IP-Gateway bis zu vier weitere Teilnehmer an das System Busch-Welcome® angeschlossen werden. Bei diesen Geräten kann es sich um SmartPhones, Tablet-PCs oder ein Busch-ComfortPanel® handeln. Die Geräte können gemischt werden. Es existiert nur eine Systemzentrale, unabhängig davon, ob Audio- oder Videoanlagen aufgebaut werden. Ab einer bestimmten Teilnehmerzahl werden zusätzliche Spannungsversorgungen nötig. Detaillierte Informationen zum Systemaufbau findet man im Busch-Welcome® Anwenderhandbuch (0001-0-1292). Die Systemzentrale verfügt bereits über Anschlüsse für den Türöffner und für eine Außenbeleuchtung. Beide werden über die Innensprechstellen geschaltet.

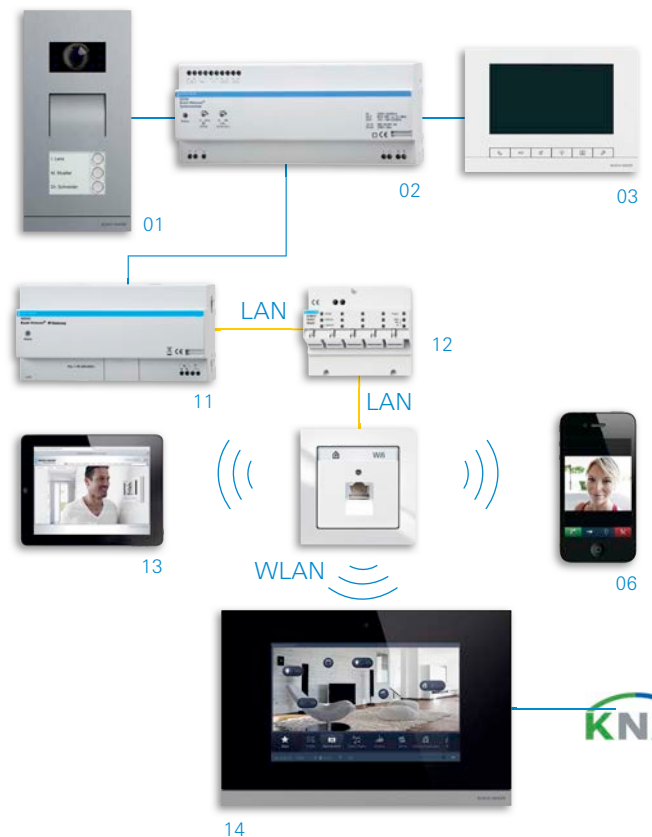

Welcome App

- » Für Türkommunikation mit mobilem Komfort
- » Nur in Kombination mit dem kostenpflichtigen IP-Gateway
- » Ermöglicht die Kommunikation via Smartphone oder Tablet mit der Türstation



Beispiel Mehrfamilienhaus mit 8 Parteien, Audio.



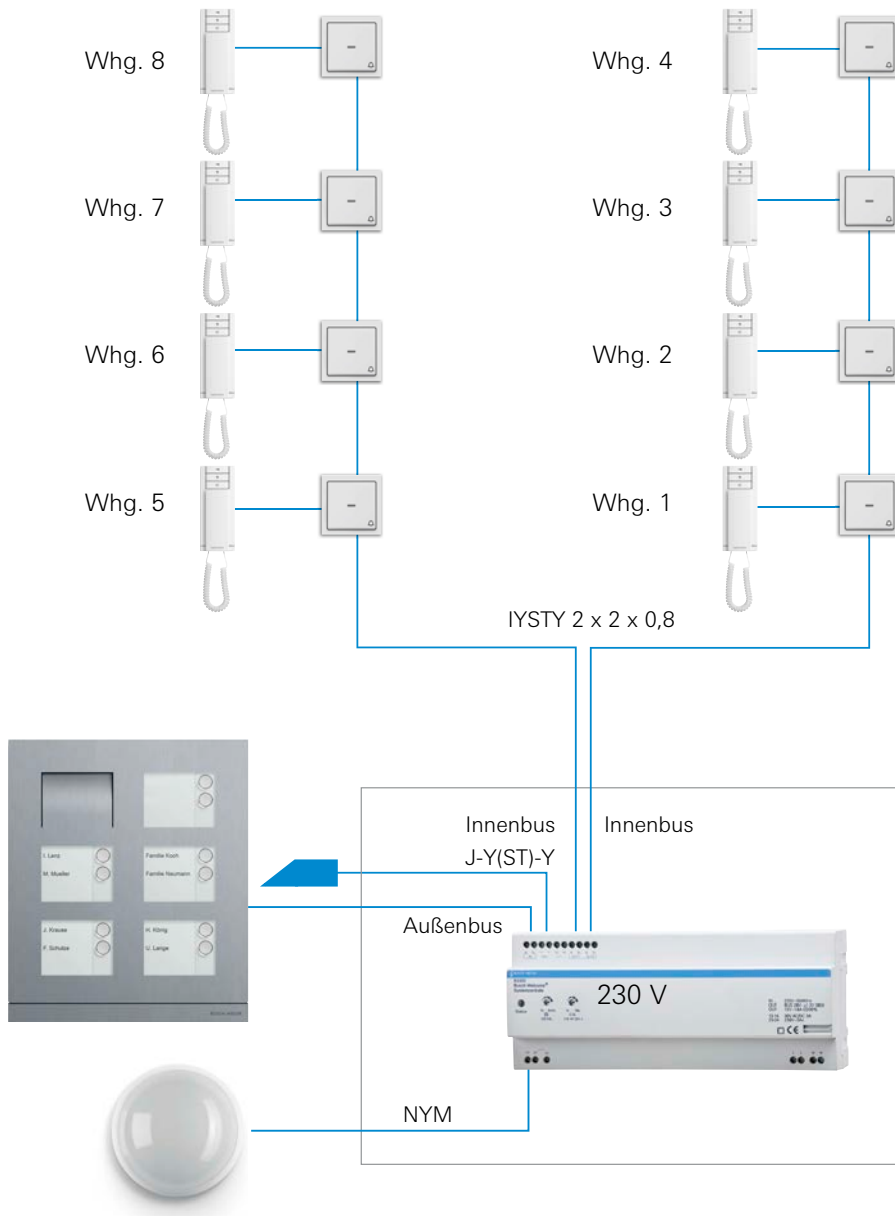







Linienförmige Verdrahtung



Vorteil:

Der Elektriker kann bei dieser Verdrahtung aus dem Treppenhaus auf die Anschlüsse zugreifen.

LEGENDE

- | | | | | |
|---|--|--|--|--|
|  Etagenruftaster
Art.-Nr.:
Preis: 12,63 € |  Busch-Welcome® Videoverteiler bauartneutral Innen, Bauform: REG, UP
Art.-Nr.: 83320/2
Preis: 76,50 € |  Busch-WelcomePanel®
Art.-Nr.: 83220 AP-xxx
Preis: ab 653,00 € |  Busch-Welcome® Außenstation Video
Art.-Nr.: 83121/x-xxx
Preis: ab 995,00 € |  Busch-Welcome® Zusatzspannungsversorgung
Art.-Nr.: 83310
Preis: 109,00 € |
|  Elektrischer Türöffner |  Busch-Welcome® Außenstation Audio
Art.-Nr.: 83101/x-xxx
Preis: ab 186,00 € |  Busch-Welcome® Innenstation Audio mit Hörer
Art.-Nr.: 83205 AP-xxx
Preis: ab 61,20 € |  Busch-Welcome® Systemzentrale
Art.-Nr.: 83300
Preis: 153,00 € |  Busch-MasterLight®
Art.-Nr.: 8401-208
Preis: 323,00 € |

Beispiel Mehrfamilienhaus mit 14 Parteien, Video.

Sternförmige Verdrahtung

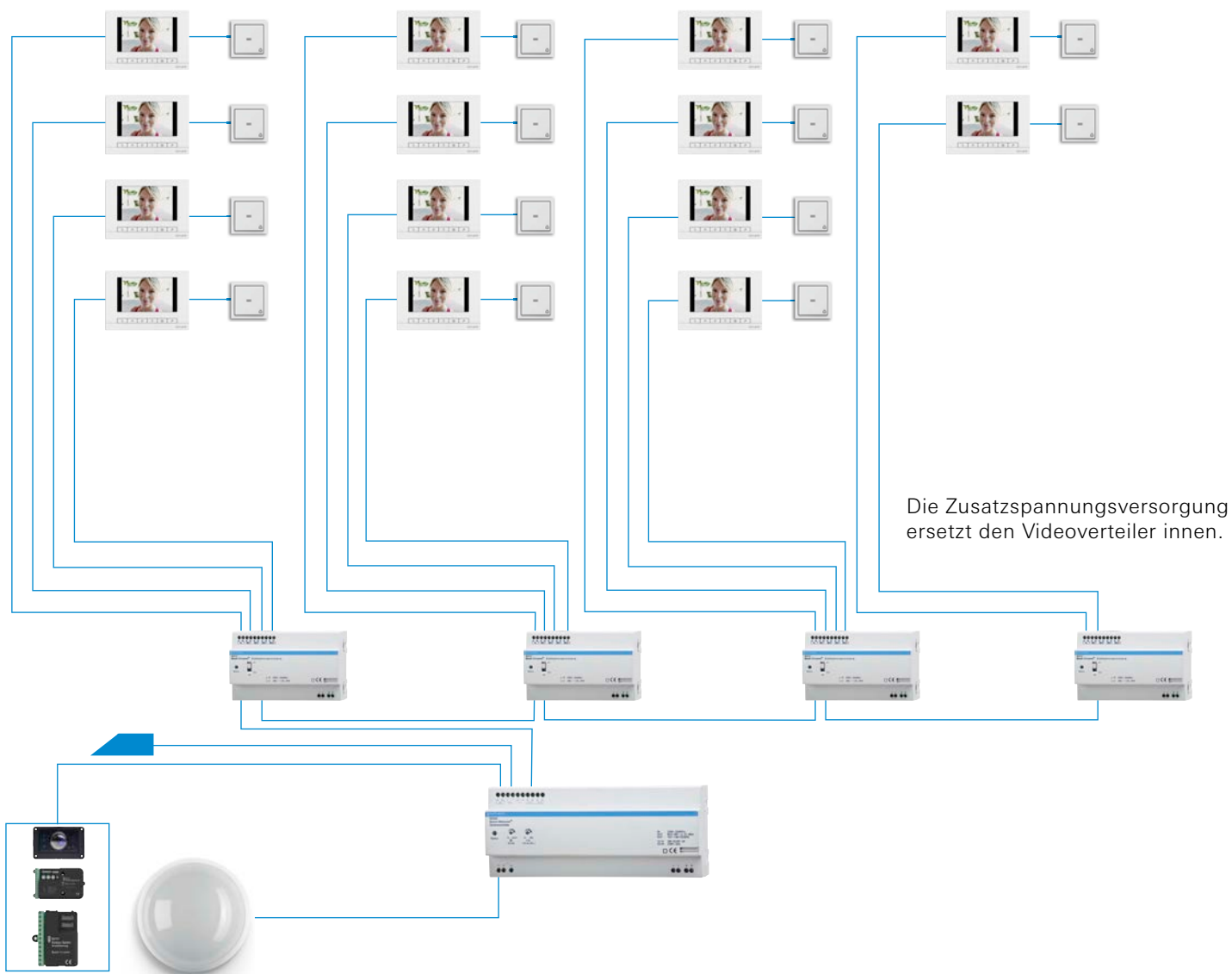

 Etagenruftaster

Art.-Nr.:
Preis: 12,63 €

 Busch-Welcome®
Zusatzspannungsversorgung

Art.-Nr.: 83310
Preis: 109,00 €

 Busch-WelcomePanel®

Art.-Nr.: 83220 AP-xxx
Preis: ab 653,00 €

 Busch-Welcome®
Systemzentrale

Art.-Nr.: 83300
Preis: 153,00 €

 Busch-MasterLight®

Art.-Nr.: 8401-208
Preis: 323,00 €

Systemübersicht. Bestellinformation.

Oberfläche

Busch-Welcome® Außenstation Audio



Edelstahl
Weiß

83101/1-660	83101/2-660	83101/3-660
83101/1-664	83101/2-664	83101/3-664

Busch-Welcome® Außenstation Video

Gehäuse UP

Gehäuse AP

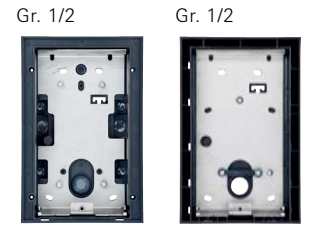

83401 U-681	83401 AP-681
83401 U-689	83401 AP-689



Edelstahl
Weiß

83102/4-660	83102/6-660
83102/4-664	83102/6-664



83121/1-660	83121/2-660	83121/3-660
83121/1-664	83121/2-664	83121/3-664

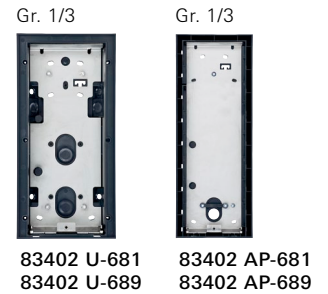

83402 U-681	83402 AP-681
83402 U-689	83402 AP-689

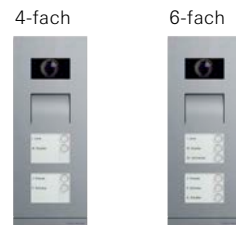

83122/4-660	83122/6-660
83122/4-664	83122/6-664

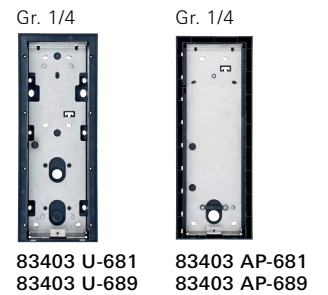

83403 U-681	83403 AP-681
83403 U-689	83403 AP-689

Edelstahl
Weiß



Edelstahl
Weiß

83105/10-660	83105/15-660
83105/10-664	83105/15-664



83124/8-660	83124/12-660
83124/8-664	83124/12-664

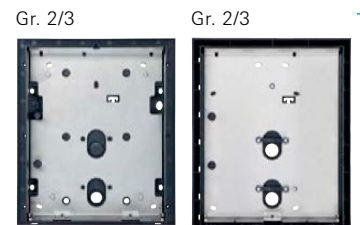

83404 U-681	83404 AP-681
83404 U-689	83404 AP-689

Busch-Welcome® Außenstation Audio

Einbau-Audiomodul



83110
Anlagen bis 8 WE

Einbau-Tastererweiterung



83111
für je 12 weitere WE

Busch-Welcome® Außenstation Video

Kamera-modul



83501-101

Einbau-Audiomodul



83110
Anlagen bis 8 WE

Einbau-Tastererweiterung



83111
für je 12 weitere WE

Systemzentrale und Steuergeräte

Systemzentrale



83300
Versorgt 65 Verbrauchseinheiten

Zusatzspannungsversorgung



83310
Versorgt weitere 45 Verbrauchseinheiten

Klingeltransformator



83315
Versorgung der Türöffner für die Türen 2-4

Schaltaktor Tür/Licht



83330
Ansteuerung eines Türöffners oder der Beleuchtung – je Türstation 2-4 erforderlich

Videoverteiler Außen



83325/2
Anbindung einer zusätzlichen Videoaußenstation an den Außenbus

Videoverteiler Innen

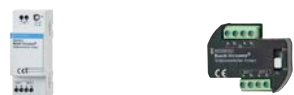

83320/2
Zur Verteilung der Videosignale der Innenbuslinien

Innenstation Audio mit Hörer

studioweiß matt



83205 AP-624

alusilber



83205 AP-683

anthrazit matt



83205 AP-681

Innenstation Audio



83210 AP-624



83210 AP-683



83210 AP-681

Innenstation Audio mit Display



83200 U-101
83260-84
1722-184K



83200 U-101
83260-84
1722-184K



83200 U-101
83260-84
1722-184K

Busch-free@homePanel 7"



83221AP-625



83221AP-611

Busch-WelcomePanel®



83220 AP-624



83220 AP-683



83220 AP-681

Telefon-Gateway



83350



IP-Gateway



83342

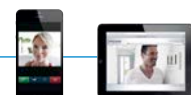

Schaltaktor UP 83335 U (Nebensignal und Lichtschaltfunktionen)



Der Busch-Welcome® Konfigurator.

Die effiziente Planung über Web.

Moderne Türkommunikation – moderne Planung

Die Türkommunikation von Busch-Jaeger eröffnet neue Perspektiven: für umfassende Sicherheit, mehr Komfort und modernes, stilistisch passendes Design. Mit dem neuen Busch-Welcome® Konfigurator bieten wir Ihnen auch für die Planung einer Türkommunikationsanlage eine innovative Lösung.

» [Online-Tool](#)

» [Keine Softwareinstallation](#)

» [Immer aktuelle Version](#)

» [Unabhängig von der Hardware](#)

» [Kann mit PC, MAC oder Tablet genutzt werden](#)

Planung von jedem Ort mit jedem Gerät

Der neue Busch-Welcome® Konfigurator ist eine Web-Applikation und läuft in jedem Browser. Eine Installation oder spätere Updates sind nicht notwendig. Der Konfigurator kann sowohl im **Büro** am **Computer** aber auch unterwegs beim Kunden auf dem **Tablet** genutzt werden.

Er ist damit ein effizientes Tool sowohl für Mitarbeiter des Elektrogroßhandels als auch für Elektroinstallateure, Architekten und Planer.

BUSCH-JAEGER
Die Zukunft ist da.

Konfiguration | Meine Projekte | Produktinformationen

Sie sind hier Konfiguration

Ihre Busch-Welcome® Konfiguration

Gebäude | Innenstationen | Außenstationen | Verkabelung | Ergebnis

Informationen zum Gebäude

Detailplanung

- > Schnelle Zusammenstellung gewünschter Geräte in die Gebäude- und Etagenstrukturen.
- > Duplizieren von Etagen- und Wohnungen.
- > Prüfung der gewählten Elemente auf Plausibilität.
- > Automatisiert erzeugter Übersichts- und Außenschaltplan.
- > Detaillierte Stückliste mit zugehörigen Preisen.

Schnellplanung

- > Schnelle Zusammenstellung gewünschter Geräte.
- > Prüfung der gewählten Elemente auf Plausibilität.
- > Stückliste mit zugehörigen Preisen.

Nachdem Sie sich für die Detail- oder Schnellplanung entschieden haben, erfolgen die weiteren Planungsschritte von der Innenstation, über die Außenstation bis hin zum Ergebnis.

Bei der Detailplanung geben Sie noch die Verkabelungsart an, um später die projektspezifischen Übersichts- und Außenschaltpläne zu bekommen.

Detailplanung

Auch mit der Detailplanung kommen Sie schnell ans Ziel, wenn Sie beispielsweise bei einem Mehrfamilienhaus viele identische Wohnungen haben. Darüber hinaus bietet Ihnen die Detailplanung die Möglichkeit, in jeder Wohnung Veränderungen vorzunehmen. Die Planungsgeschwindigkeit ist im Wesentlichen von der Anzahl der Sonderwünsche abhängig.

Innenstationen

Legen Sie die Dimension des Gebäudes fest. Danach können Sie die Wohnungen mit den Innenstationen bestücken. Über die Filter werden Ihnen nur die zutreffenden Geräte angezeigt.

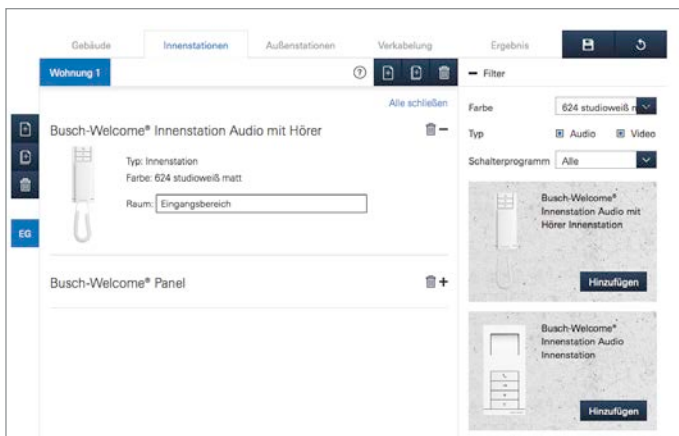

Kopierfunktion

Über die Kopierfunktion inkl. der projizierten Geräte benötigen Sie nach der Definition der Standardwohnung lediglich 5 Mausklicks, um ein 12-Familienhaus zu planen. Dennoch bleibt Ihnen die Möglichkeit erhalten, einzelne Wohnungen zu individualisieren. Soll jede Wohnung individuell geplant werden, bietet es sich an, Wohnung und Etagen ohne Geräte hinzuzufügen.

1. Definieren Sie die erste Wohnung (Referenzwohnung).
2. Kopieren Sie die Wohnungen innerhalb einer Etage.
3. Kopieren Sie die Etagen innerhalb des Hauses.

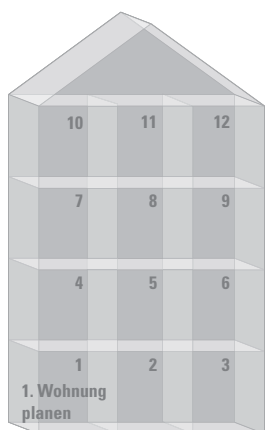

2 Mausklicks, um die Wohnung innerhalb einer Etage zu kopieren

3 Mausklicks, um die Etage innerhalb des Hauses zu kopieren

Nach Planung der 1. Wohnung genügen 5 Mausklicks für die Planung der Innensprechstellen eines MFH mit 12 Wohnungen.

Ggf. können größere oder kleinere Wohnungen auf einer Etage anders ausgestattet werden, bevor die Etage kopiert wird.

Filter

Eine schnelle Planung lebt davon, schnell die gewünschten Artikel zu finden. Über die Filter können Sie die Suche einschränken und die Anzahl der angezeigten Geräte drastisch reduzieren.

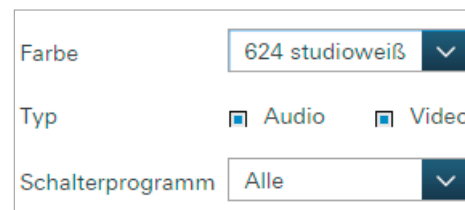

Außenstation

Entsprechend der Planung Wohneinheiten, werden Ihnen sofort passende Außenstationen vorgeschlagen. Natürlich können Sie den Vorschlag verwerfen und eine andere Anzahl von Klingeltastern als Filter für die Auswahlhilfe angeben.

Beispiele:

- » 6 Wohneinheiten → Türstation mit 6 Klingeltastern
- » 7 Wohneinheiten → Türstation mit 8 Klingeltastern
- » 20 Wohneinheiten → Türstation mit Einbaumodulen

Bei der Auswahl der AP- und UP-Gehäuse für Außenstation wird symbolisch die bevorzugte Farbe angezeigt.

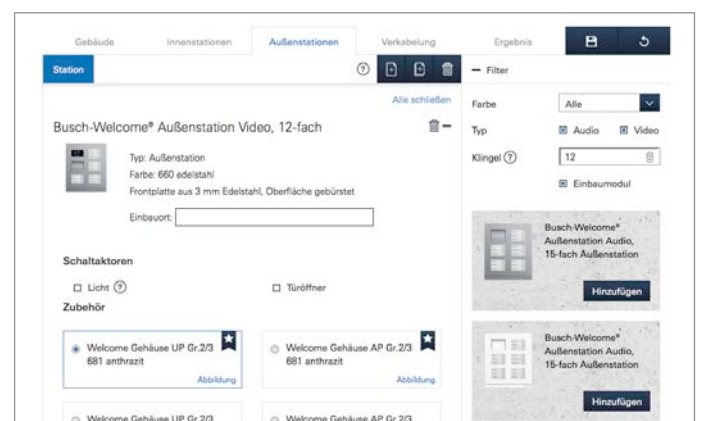

Tipp: Befinden sich auf einer Etage unterschiedlich große Wohnungen, die unterschiedlich ausgestattet werden, nehmen Sie die Individualisierung vor, bevor die Etagen kopiert werden. So übernehmen Sie die Sonderwünsche in jede Etage.

Plausibilitätskontrolle

Die eingegebene Konfiguration wird während der Eingabe ständig auf Plausibilität geprüft. Sie werden demnach während der Planung auf unmögliche Planungen aufmerksam gemacht. Außerdem erfolgt ein Hinweis, wenn Planungen nicht plausibel erscheinen, wenn z. B. die Anzahl der Klingeltaster an der Außenstation kleiner als die Anzahl der Wohnungen ist. Dennoch kann die Planung so abgeschlossen werden, damit spezielle Anforderungen umgesetzt werden können.

Verkabelung

Die Art der Verkabelung ist in doppelter Hinsicht für eine Detailplanung wichtig. Einerseits ist dies für die Erstellung der Schaltpläne wichtig, andererseits werden bei Videoanlagen je nach Topologie Videoinnenverteiler nötig.

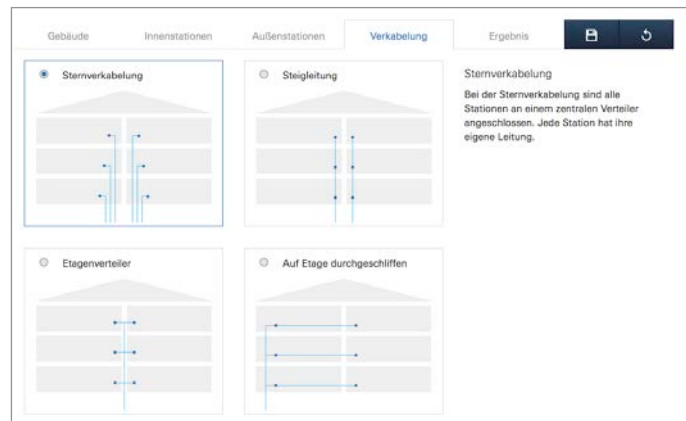

Schnellplanung

Was kostet eigentlich eine Türsprechanlage für ein 12-Familienhaus? Diese oder ähnliche Fragen müssen Sie schnell mal beantworten können. Sei es als Elektroinstallateur oder Mitarbeiter vom Elektrogroßhandel. Jetzt geht es darum, möglichst schnell einen verlässlichen Preis zu bekommen, bei dem keine Systemkomponenten vergessen werden. Denn es macht bei der Planung einer Anlage einen Unterschied, ob z. B. an den Abzweigstellen Videoverteiler eingesetzt werden müssen.

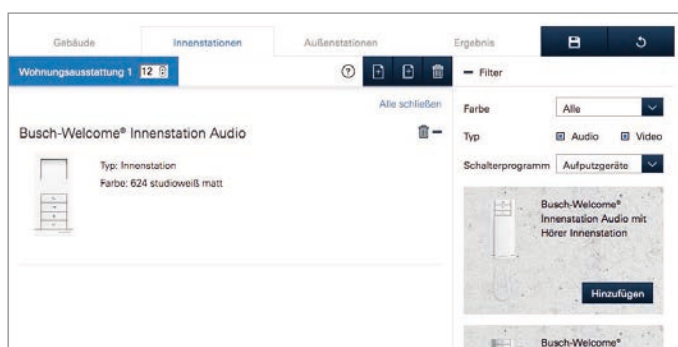

Ein Wohnungstyp – eine Haustür

Das ist der denkbarste einfachste Fall. Für die Planung benötigen Sie keine 60 Sekunden. Legen Sie die Anzahl der Wohnungen fest und definieren Sie die Innensprechstellen, egal ob Audio oder Video. In diesem Fall sind beispielhaft 12 Wohnungen geplant worden.

Bei den Außenstationen wird sofort die passende Anzahl an Klingeltaster berücksichtigt.

Als Ergebnis erhalten Sie eine Stückliste und einen Preis mit allen benötigten Systemkomponenten.

Mehrere Wohnungstypen – mehrere Haustüren

Planen Sie ein Mehrfamilienhaus mit mehreren Ausstattungsniveaus, können Sie mehrere Wohnungstypen anlegen, benennen und die jeweilige Anzahl bestimmen. Dabei wird dann automatisch berücksichtigt, wie sich die Innensprechstellen auf die Wohnungen verteilen. Diese Information ist für die automatische Berechnung der Spannungsversorgung wichtig.

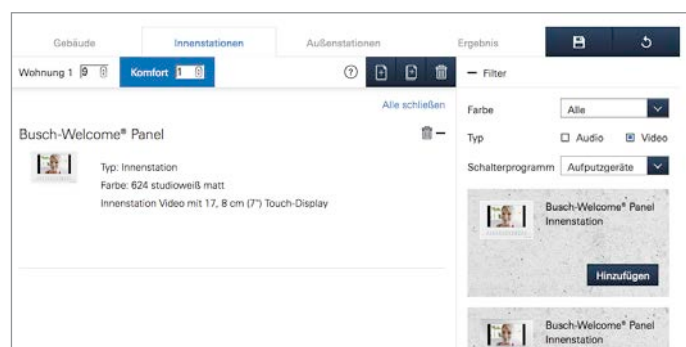

In diesem Beispiel wurden neun Standard-Wohnungen und eine Komfort-Wohnung geplant.

Außenstation und Verkabelung

Die Außenstationen werden ebenso wie bei der Detailplanung angelegt. Eine Verkabelungsart kann nicht angegeben werden.

Ergebnis und Dokumentation

Ausgaben

Die Ergebnisse werden sowohl im Busch-Konfigurator direkt angezeigt als auch als PDF-Dokument in zwei Varianten angeboten. Für die Angabe eines Angebotes oder zur Bestellung der Artikel beim Elektrogroßhandel können Sie die Stückliste als PDF-Dokument ausgeben.

Die „ausführliche Planungsdocumentation“ umfasst:

- » eine bebilderte Stückliste mit Preisen
- » Gesamtkosten werden auf die PG aufgeteilt
- » projektspezifischer Übersichtsschaltplan
- » projektspezifischer Außenverbindungsplan
- » Ausschreibungstexte
- » Maßzeichnungen

Alle Informationen sind projektspezifisch. Es werden nur Ausschreibungstexte und Maßzeichnungen von den geplanten Geräten ausgegeben.

Darüber hinaus lässt sich bei der ausführlichen Planungsdocumentation der Titel individualisieren.

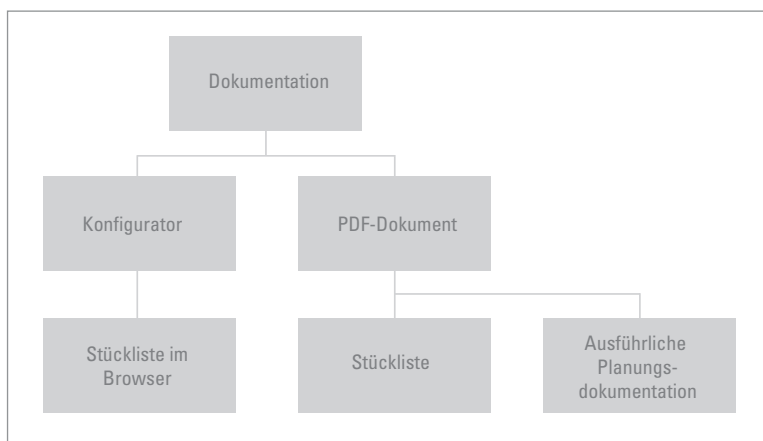

Browser

Im Busch-Welcome-Konfigurator wird Ihnen sofort das Ergebnis Ihrer Planung in Form einer Stückliste ausgegeben. Sie erhalten eine Summe der Katalogpreise sowie Teilsummen für Innen- und Außenstationen.

Systemgeräte	153,00 €	Σ Systemgeräte	153,00 €
1 Busch-Welcome® Systemzentrale	153,00 €		
Σ Systemgeräte 153,00 €			
Innenstationen	Σ 1.203,80 €	Σ 9 x Standard	Σ 850,00 €
9 x Standard			850,00 €
1 Busch-Welcome® Innenstation Audio mit Hörer	9 x 81,20 € 550,80 €		
		Σ 9 x Standard	850,00 €
1 x Komfort			853,00 €
2 Busch-Welcome® Panel	1 x 653,00 € 653,00 €		
		Σ 1 x Komfort	653,00 €
Σ Innenstationen 1.203,80 €			
Außenstationen	Σ 1.275,00 €	Σ Station	Σ 1.275,00 €
3 Busch-Welcome® Außenstation Video, 12-fach	1.275,00 €		
		Σ Station	1.275,00 €
Σ Außenstationen 1.275,00 €			
Σ Gesamt			2.631,80 €

(Unverbindliche Preisempfehlung ohne MwSt.)

PDF-Dokument

Stückliste mit Katalogpreisen

Wenn es lediglich darum geht, einen Preis zu wissen oder eine Stückliste zu erhalten, reicht die einfache Dokumentation aus. Diese ist inhaltlich identisch mit der Ansicht im Busch-Welcome-Konfigurator und kann als PDF-Dokument schnell per E-Mail weitergeleitet oder ausgedruckt werden.

Stückliste

Menge	Artikel-Nr. Beschreibung	Preis in €	PG	Gesamtpreis in €
Außenstationen:				
2	 83122/6-660 Außenstation Video 6-fach, Edelstahl Frontplatte aus 3 mm Edelstahl, Oberfläche gebürstet	1.275,00	23	2.550,00
2	 83403 U-681 Unterputz-Montagedose Gr. ¼	86,00	22	172,00
Innenstationen:				
6	 83220 AP-624 Busch-WelcomePanel® Innenstation Video mit 17,8 cm (7") Touch- Display	640,00	23	3.840,00
Systemzentrale und Steuergeräte:				
1	 83300 Systemzentrale 12 Teilungseinheiten	150,00	23	150,00
1	 83310 Zusatzspannungsversorgung 8 Teilungseinheiten	107,00	22	107,00
1	 83325/2 Videoverteiler außen 2 Teilungseinheiten	75,00	23	75,00
1	 83330 Schaltaktor Tür/Licht 4 Teilungseinheiten	105,00	22	105,00
1	 83315 Klingeltransformator, 12V AC 1,3 A 2 Teilungseinheiten	35,20	22	35,20

Summe Brutto Listenpreis ohne MwSt.
7.034,20

Wir bemühen uns, die Informationen aktuell zu halten, können aber keine Gewähr für Vollständigkeit und Richtigkeit übernehmen. Preisänderungen vorbehalten / Produkte Auflistung ohne Gewähr.

Titel

Die Dokumentation beginnt mit einem individualisierten Titel, der den Namen Ihres Kunden oder des Bauvorhabens trägt.



Logo/Adresse

Hier haben Sie die Möglichkeit, ein eigenes Logo zu platzieren.

Außerdem werden hier automatisch Ihr Firmenname und Ihre Adresse eingetragen.

Titel/Untertitel

Formulieren Sie selbst Titel und Untertitel.

Schon die Titelseite können Sie individuell gestalten. Logo und Adressdaten Ihres Kunden angeben, Titel und Untertitel selbst formulieren und sogar das Titelbild vorgegeben. Selbstverständlich hört die Individualisierung nicht bei der Titelseite auf.

Titelbild

Per drag & drop können Sie hier ein eigenes Titelbild platzieren.

Ausführliche Planungsdokumentation

Eine ausführliche Dokumentation der Türsprechanlage ist in mehrfacher Hinsicht wertvoll.

Im Vorfeld bekommt der Kunde ein umfangreiches Angebot über die Leistungen. Diese Art der professionellen Präsentation gibt dem Kunden das Gefühl, gut aufgehoben zu sein.

Für die Installation wird Ihnen bei einer Detailplanung unter Berücksichtigung der Gebäudestruktur und der Kabelverlegung ein individueller Übersichts- und Außenschaltplan berechnet und ausgegeben. Sie erhalten eine auf diese Anlage zugeschnittene Dokumentation, die einerseits für eine einfache und eindeutige Installation verantwortlich ist und die andererseits zu Wartungszwecken detailliert Aufschluss darüber gibt, wie die Türsprechanlage installiert und angeschlossen ist.

Die mit Produktfotos bebilderte Stückliste ist ebenfalls Bestandteil der Dokumentation.

Übersichtsverbindungsplan

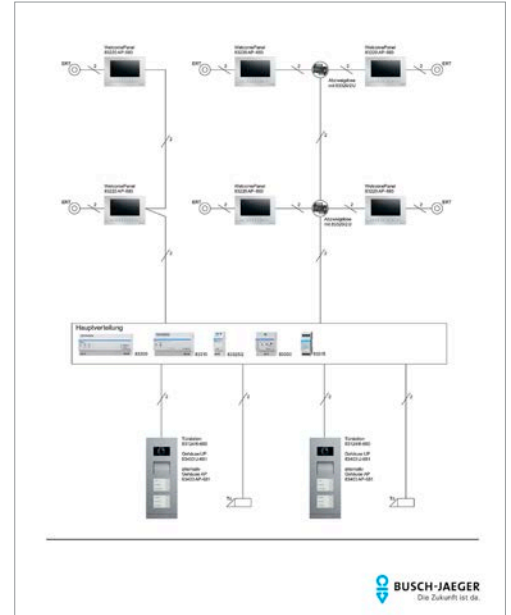

Außenschaltplan

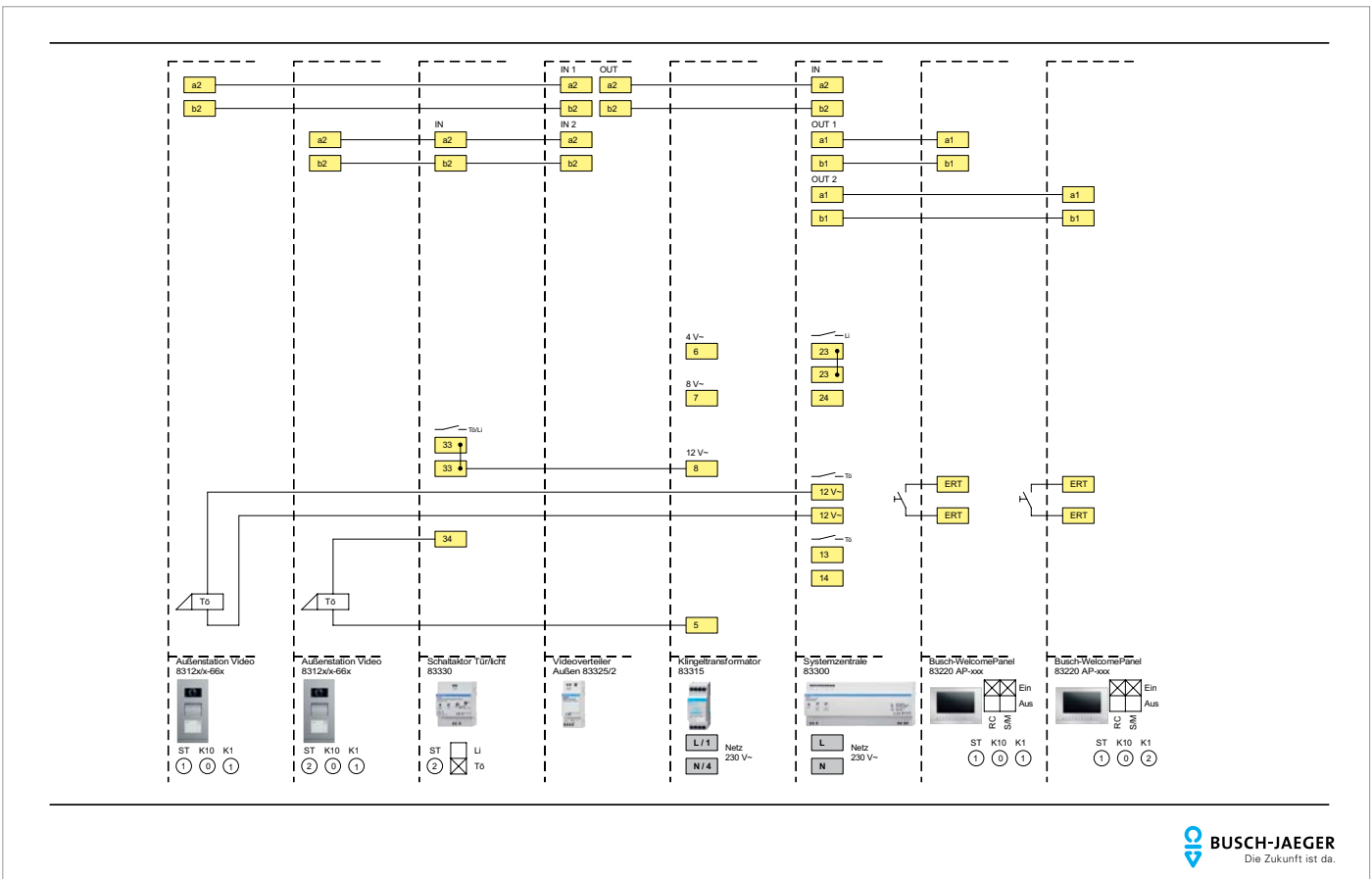

Maßzeichnungen und Abbildungen aller geplanten Artikel – Deckblatt.

Projekte verwalten

Im Busch-Welcome® Konfigurator angemeldete Nutzer können vor einer Konfiguration oder aus einer laufenden Konfiguration heraus ein Projekt anlegen. Mit der Projektverwaltung kann der Nutzer jederzeit wieder auf einmal erstellte Konfigurationen zugreifen und diese verändern.

Weiterhin bietet die Projektverwaltung auch die Möglichkeit, die Planungsunterlagen nach den Wünschen des Nutzers zu individualisieren. Dazu kann er innerhalb der Projektverwaltung Informationen bereitstellen, mit denen er die Ergebnisse seiner Konfiguration individuell für den Kunden gestalten und ausgeben kann:

- » Projektname
- » Logo
- » Absenderadresse
- » Titelzeilen und Bild Deckblatt

Die Vorteile auf einen Blick

- » Auf Tablet und PC zu nutzen, ohne Installation
- » Für jede Planungssituation, ob Schnell- oder Grobplanung
- » Intuitive Nutzung, komfortable Konfiguration
- » Plausibilitätschecks helfen bei der richtigen Planung
- » Alle relevanten Planungsunterlagen auf Knopfdruck
- » Komfortable Projektverwaltung
- » Planungsunterlagen auch individualisierbar

Mit dem neuen Busch-Welcome Konfigurator wird die Planung und Kalkulation von Busch-Welcome Anlagen deutlich komfortabler und effizienter.

07

Haus-
steuerung

Busch-free@home® verwandelt das Haus oder die Wohnung in ein intelligentes Zuhause. Ob Jalousie, Licht, Heizung, Klima, Türkommunikation oder Szenen. Einfach (fern-)steuerbar per Schalter an der Wand, mit dem Laptop oder mit dem Smartphone. Einfach praktisch. Einfach komfortabel. Einfach energieeffizient. Besonders attraktiv: Gegenüber einer konventionellen Elektroinstallation entstehen nur geringe Mehrkosten.

Busch-free@home®.

Vielfältige Lösungen.

Mit Busch-free@home® lassen sich im privaten Wohnbau oder in kleineren Gewerbegebäuden vielfältige Lösungen realisieren.

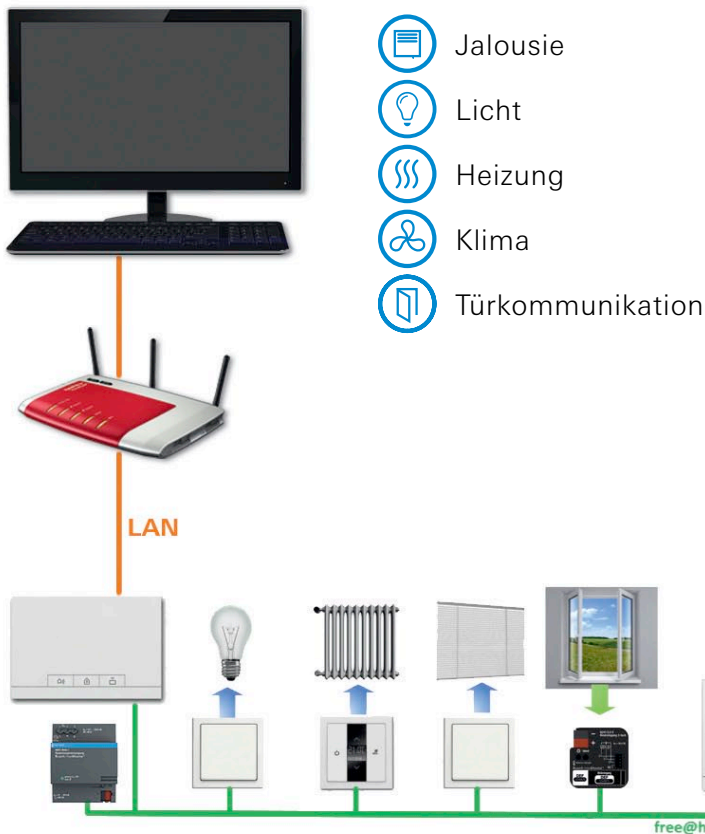

Vielfältige Bedienmöglichkeiten

Über das Bedienpanel Busch-free@home® steht eine übersichtliche und zentrale Bedienung zur Verfügung. Ist eine Busch-Welcome® Türkommunikationsanlage vorhanden, kann über dasselbe Bedienpanel einerseits Busch-free@home® gesteuert und andererseits zur Tür gesprochen werden. Die Bedienung im Raum erfolgt in bekannter Art und Weise über die Sensoren neben den Türen oder Fenstern für die Beleuchtung, Klimatisierung und für die Jalousien. So können jede Generation oder Gäste wie gewohnt die Elektroinstallationen bedienen.

Über mobile Endgeräte wie Smartphones und Tablets kann Busch-free@home® sowohl in den eigenen vier Wänden, vom Garten aus oder auch von unterwegs bedient werden. Über Apps für Android- oder iOS-Betriebssysteme erfolgt eine optimale Darstellung auf den Geräten. Die Apps können gratis über die App-Stores heruntergeladen und installiert werden.

Der Eintritt in eine zeitgemäße und preiswerte Gebäudesteuerung!

- » Gewerkeübergreifende Steuerung mit einem System und einheitlichem Design, Bedienkonzept für Beleuchtung, Jalousien, Heizung, Klimasteuerung sowie der Türkommunikation Busch-Welcome®.
- » Einfach Inbetriebnahme über die Web-Anwendung im System Access Point mit einem beliebigen und betriebssystemunabhängigen Web-Browser vom MAC oder PC. Es muss **keine** weitere Software erworben werden.
- » Die Projektierung, Inbetriebnahme und die Erstellung der Visualisierung erfolgt in einem Arbeitsgang.
- » Als Systemgeräte werden die Spannungsversorgung und der System Access Point benötigt. Über die Busleitung werden maximal 64 Teilnehmer miteinander verbunden. Die Busleitung kann in Linien-, Stern- oder Baumstruktur verlegt werden (nur nicht im Ring). Als Busleitung wird die KNX-Busleitung J-Y(ST)-Y 2x2x0,8 empfohlen.
- » Über die umfangreiche Sortimentstiefe lassen sich alle Anwendungen im privaten Wohnungsbau sowie im Kleingewerbe umsetzen. Aktoren existieren nicht nur für die unterschiedlichen Gewerke, sondern auch in verschiedenen Bauformen für die UP-Dose und Verteilung (REG) über ein zentrales oder dezentrales Aktorikkonzept.

Das Panel

Das Busch-free@homePanel umfasst gleichzeitig den vollen Funktionsumfang vom Busch-WelcomePanel®. Sie können dies als Innensprechstelle mit Videobild zur Videoaußenstation nutzen. In Abwesenheit wird nach 1, 3 und 5 Sekunden jeweils ein Bild aufgenommen, das man sich später anschauen kann. Darüber hinaus können wechselseitig Funktionen bei Busch-free@home® und am Busch-Welcome® Bus projektiert werden. Bei einem Türruf können zusätzlich Aktoren geschaltet werden, entweder für eine Zusatzklingel oder um die Beleuchtung einzuschalten. Umgekehrt ist es möglich, über die Tastsensoren von Busch-free@home® beispielsweise den Türöffner zu betätigen.



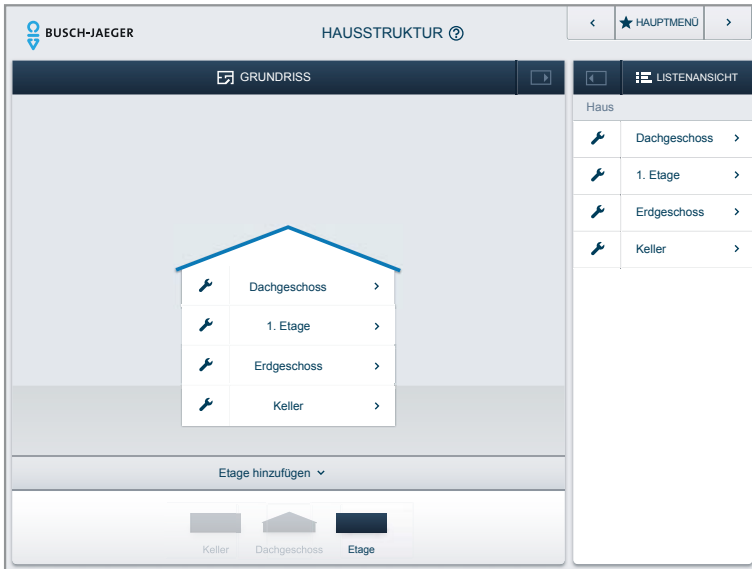

Erster Schritt – Hausstruktur

Zunächst wird der Grundriss mit Etagen und Räumen angelegt.

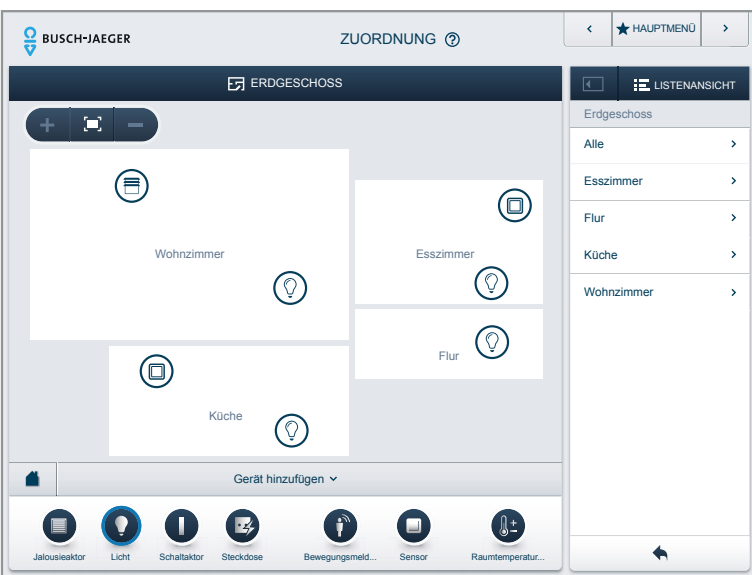

Zweiter Schritt – Zuordnung

Die Sensoren und Aktoren werden über den Browser in den Grundriss eingefügt und damit gleichzeitig in den Räumen angeordnet.

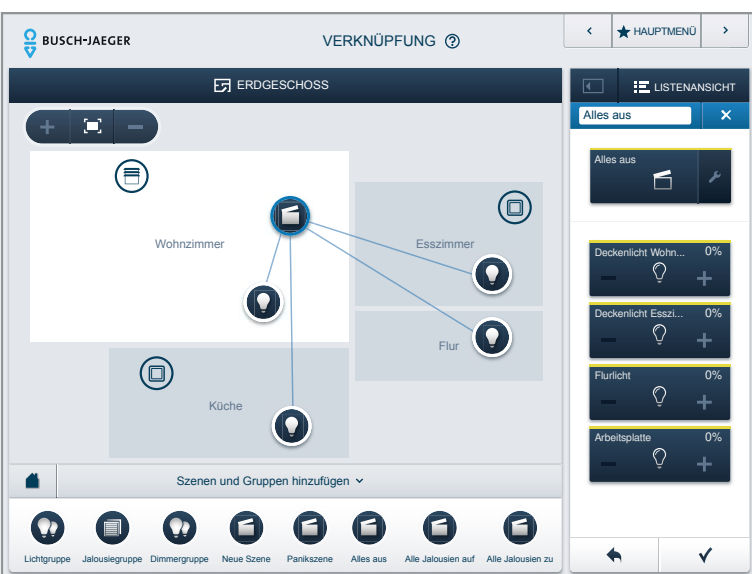

Dritter Schritt – Verknüpfung

Im letzten Schritt erfolgt die grafische Einordnung von Sensoren und Aktoren sowie die Einstellung von Zentralbefehlen und Lichtszenen.

Zwei Möglichkeiten. Zentral oder dezentral.

Zentrale Steuerung mit Reiheneinbau-Aktoren

Durch die Installation zentraler Reiheneinbau-Aktoren im Schaltschrank ist der Einbau der Sensoren noch einfacher – da nur die Busleitung in der Unterputz-Dose liegt. Mit dieser Variante lassen sich die Kosten pro Kanal reduzieren.

Sensor-/Aktoreinheit für dezentrale Steuerung

Alles in einem. Denn Sensor und Aktor befinden sich platzsparend in einer UP-Dose der Schalterkombination. Die Funktion beider Komponenten ist vorkonfiguriert. So ist eine Programmierung der Grundfunktionen unnötig – aber bei Bedarf möglich. So können auch bei noch nicht erfolgter Projektierung des Systems Licht und Jalousien gesteuert werden. Die 230-Volt-Leitung wird wie gewohnt verdrahtet.

Zentrale Steuerung

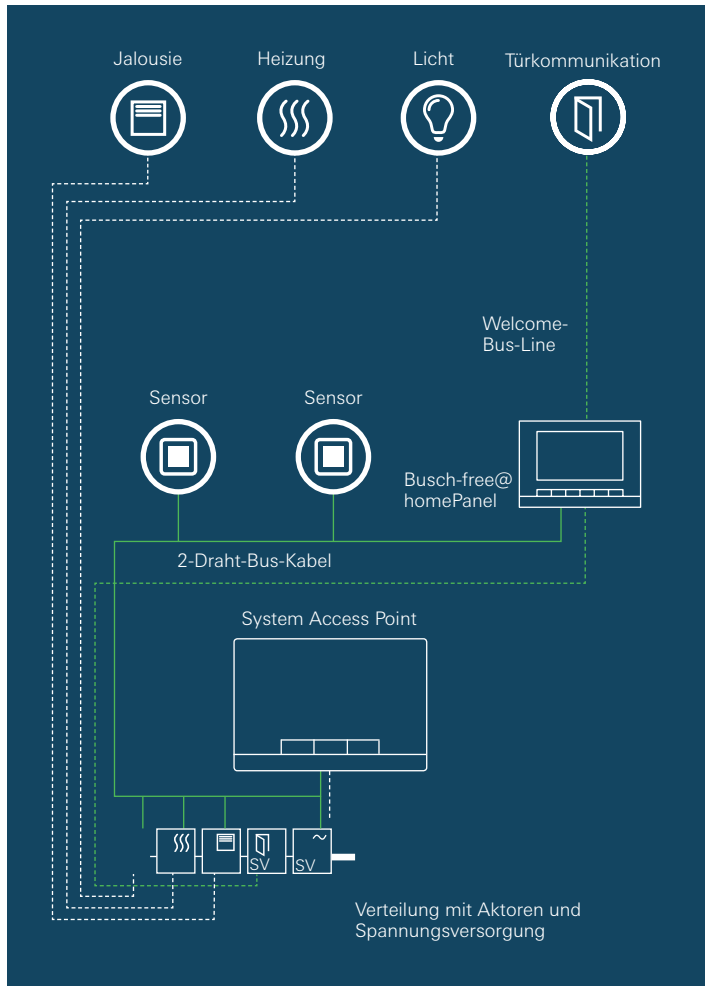

Dezentrale Steuerung

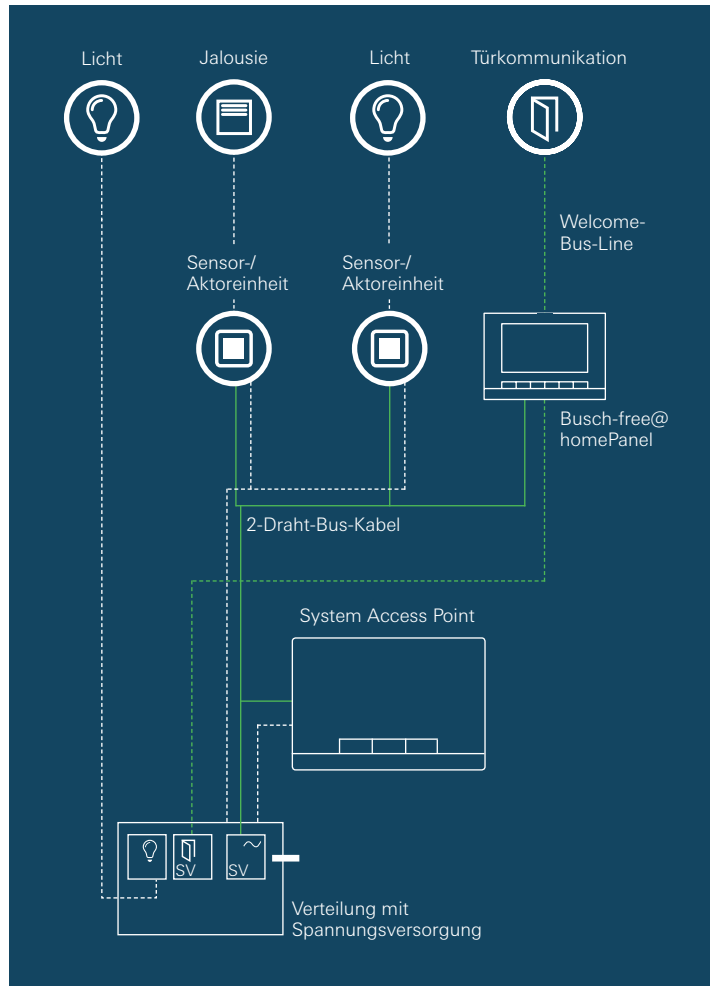

Verschiedene Funktionen im einheitlichen Design. Vom Schalter mit einer oder zwei Wippen bis zum Raumtemperaturregler.

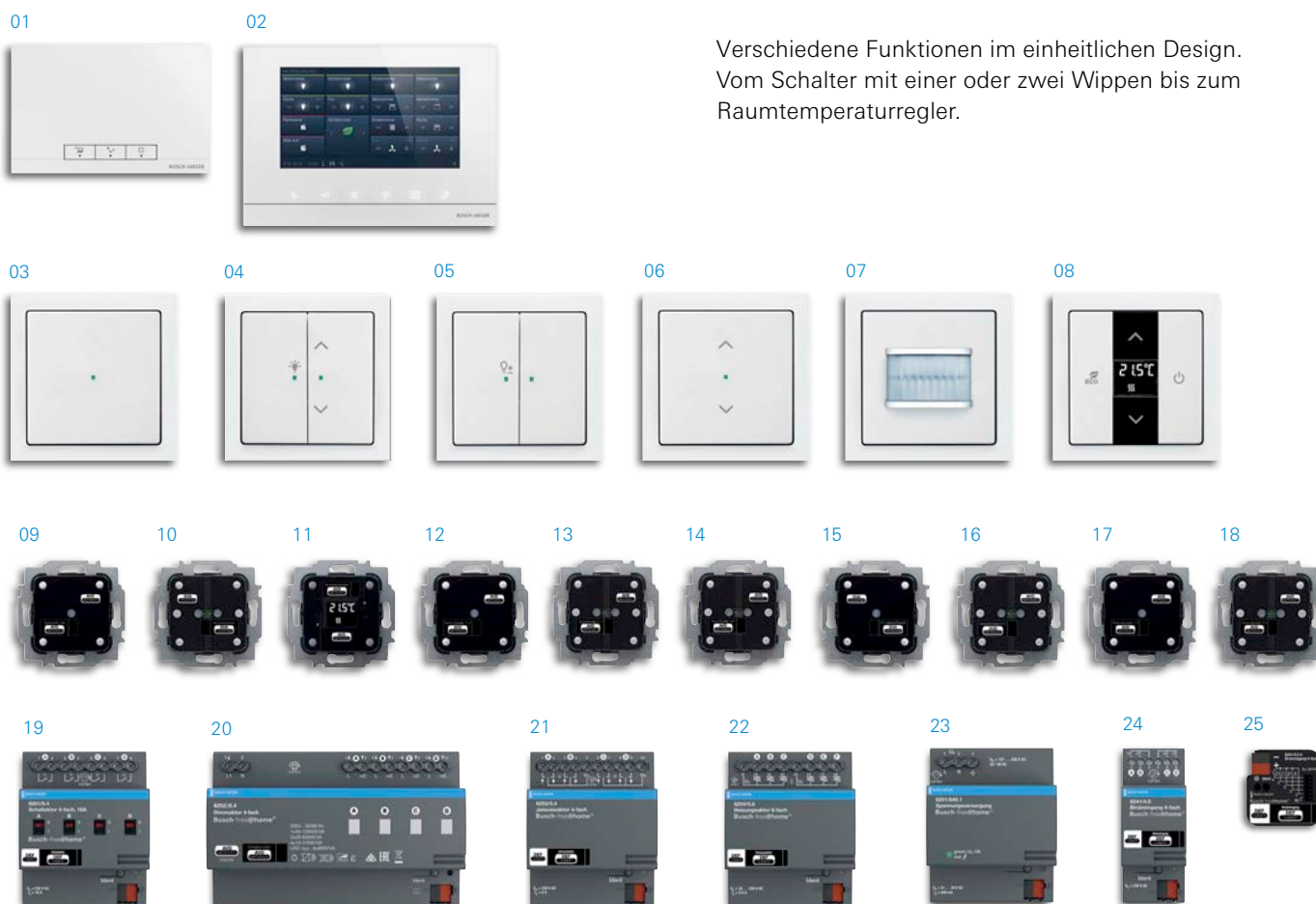

Die Aktoren für Jalousie, Heizung, Schalten und Dimmen sind als Reiheneinbaugeräte und für die Unterputz-Montage erhältlich.

Die hier gezeigten Produkte sind eine Auswahl aus dem Busch-free@home® Sortiment.

- 01 System Access Point, studioweiß, Artikel-Nr. 6200 AP, 320,00 €

- 02 Busch-free@homePanel 7", weiß, Artikel-Nr. 83221AP-611, 814,00 €

- 03 Wippe, 1-fach, Schalterserie future® linear, studioweiß, Artikel-Nr. 6230-10-84, 3,51 €

- 04 Wippe, 2-fach, Symbole Licht/Jalousie, Schalterserie future® linear, studioweiß, Artikel-Nr. 6231-21-84 + 6232-20-84, 7,94 €

- 05 Wippe, 2-fach, Symbol Dimmer / neutral, Schalterserie future® linear, studioweiß, Artikel-Nr. 6234-21-84 + 6230-20-84, 6,75 €

- 06 Jalousieschalter, Schalterserie future® linear, studioweiß, Artikel-Nr. 6232-10-84, 5,14 €

- 07 Bewegungsmelder, Schalterserie future® linear, studioweiß, Artikel-Nr. 6225/1.0-84, 111,00 €

- 08 Raumtemperaturregler, Schalterserie future® linear, studioweiß, Artikel-Nr. 6224/2.0 + 6235-84, 142,45 €

- 09 Sensoreinheit, 1-fach, Artikel-Nr. 6221/1.0, 44,70 €

- 10 Sensoreinheit, 2-fach, Artikel-Nr. 6221/2.0, 51,00 €

- 11 Raumtemperaturregler, Artikel-Nr. 6224/2.0, 135,00 €

- 12 Sensor/Schaltaktor, 1/1-fach, Artikel-Nr. 6211/1.1, 73,80 €

- 13 Sensor/Schaltaktor, 2/1-fach, Artikel-Nr. 6211/2.1, 79,80 €

- 14 Sensor/Schaltaktor, 2/2-fach, Artikel-Nr. 6211/2.2, 86,40 €

- 15 Sensor/Dimmaktor, 1/1-fach, Artikel-Nr. 6212/1.1, 119,40 €

- 16 Sensor/Dimmaktor, 2/1-fach, Artikel-Nr. 6212/2.1, 119,40 €

- 17 Sensor/Jalousieaktor, 1/1-fach, Artikel-Nr. 6213/1.1, 85,80 €

- 18 Sensor/Jalousieaktor, 2/1-fach, Artikel-Nr. 6213/2.1, 85,80 €

- 19 Schaltaktor, 4-fach, REG, Artikel-Nr. 6251/0.4, 196,20 €

- 20 Dimmaktor, 4-fach, REG, Artikel-Nr. 6252/0.4, 345,60 €

- 21 Jalousieaktor, 4-fach, REG, Artikel-Nr. 6253/0.4, 182,00 €

- 22 Heizungsaktor, 6-fach, REG, Artikel-Nr. 6254/0.6, 165,60 €

- 23 Spannungsversorgung, Artikel-Nr. 6201/640.1, 216,00 €

- 24 Binäreingang, 4-fach, Artikel-Nr. 6241/4.0, 145,80 €

- 25 UP-Binäreingang, 4-fach, Artikel-Nr. 6241/4.0 U, 69,30 €

08

Gebäude- systemtechnik

Vernetzte Strukturen arbeiten wesentlich effizienter als Einzelsysteme. In Wohnhäusern und gewerblich genutzten Gebäuden senken sie den Energieverbrauch und damit die Betriebskosten. Gleichzeitig sorgen sie für einen Gewinn an Komfort und Sicherheit. Schön, wenn das einfach zur Selbstverständlichkeit wird. Mit einer intelligenten Gebäudevernetzung von Busch-Jaeger.

Busch-Installationsbus® KNX. Topologie.

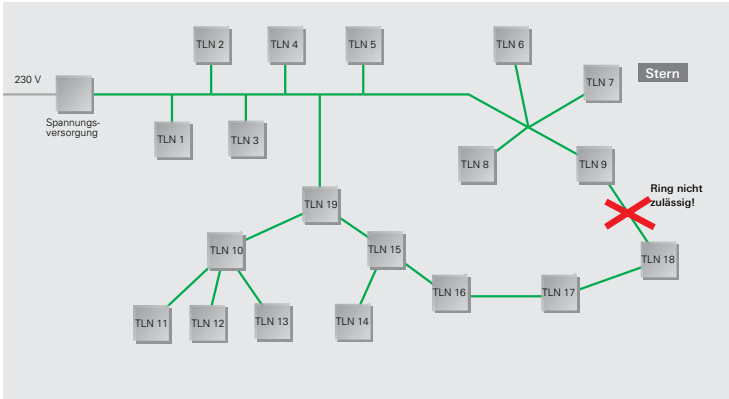

Leitungstopologie

- » Die Busleitung des KNX kann in fast beliebiger Art und Weise verlegt werden
- » Ein Mischen der Leitungstopologien Linie, Stern und Baum ist erlaubt
- » Lediglich Ringe dürfen nicht aufgebaut werden
- » **Der KNX benötigt keinen Abschlusswiderstand**

KNX-Anlagen

- » In der Praxis sollte bei deutlich weniger als 64 Teilnehmern eine neue Linie projiziert werden, damit bei der Ergänzung von u. U. nur einem Teilnehmer nicht der Aufbau einer neuen Linie notwendig wird
- » In einer Bereichslineie lassen sich je nach Bedarf bis zu 15 Hauptlinien zusammenfassen
- » Die maximale Teilnehmerzahl einer KNX-Anlage beträgt bei 64 (ohne Linienverstärker) bzw. 255 (mit Linienverstärker) Teilnehmern pro Linie: 14.400 bzw. 57.375 Teilnehmer insgesamt

- » Akkuleistung bei max. Spannungsversorgung 10 Minuten
- » Unterbrechungsfreie Spannungsversorgung 640 mA
- » Es erfolgt ausschließlich eine Versorgung der BUS-Teilnehmer
Alle Objektwerte der Teilnehmer werden beibehalten
→ Ein „Einschwingen“ der Anlage wird nicht nötig
- » Die Versorgung der anderen Verbraucher (Leuchten, Rollläden, PC und Monitore usw.) muss über eine separate USV erfolgen

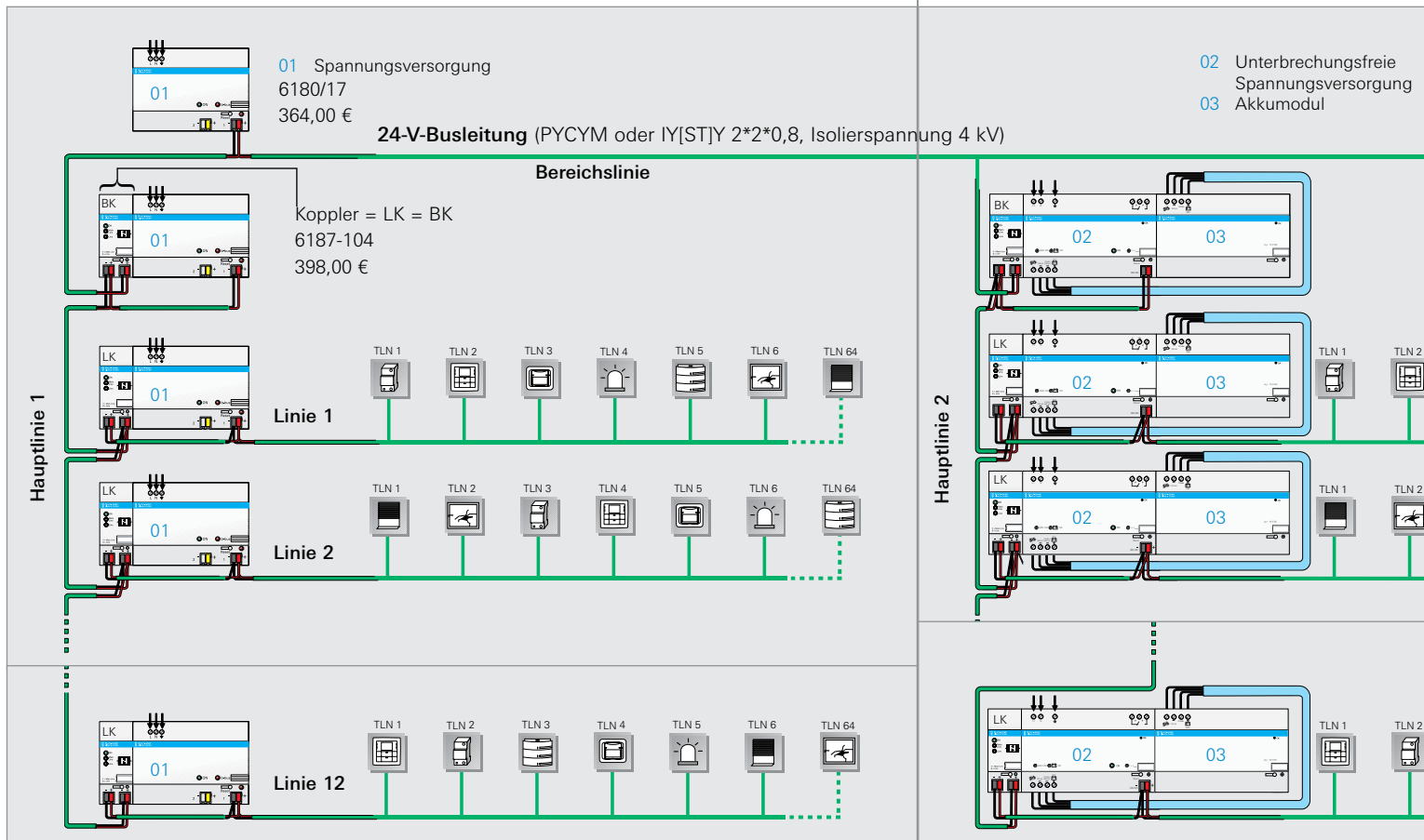



Busleitung

Die Busleitung führt zu den Teilnehmern. Es empfiehlt sich, eine KNX-zertifizierte Busleitung zu verwenden. Neben den nötigen physikalischen Eigenschaften (Adernzahl, Querschnitt, Isolierspannung etc.) kann die Busleitung sofort von anderen Schwachstromleitungen leicht unterschieden werden.

Leitungstopologie

Die Leitungslängen innerhalb einer Linie sind begrenzt. Gesamtlänge max. 1.000 m

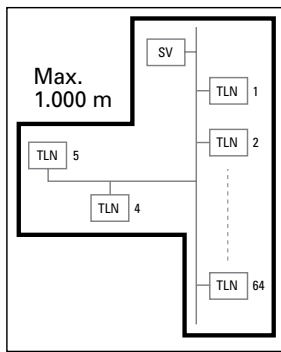

Maximale Entfernung Zwischen Spannungsversorgung und letztem Teilnehmer: max. 350 m

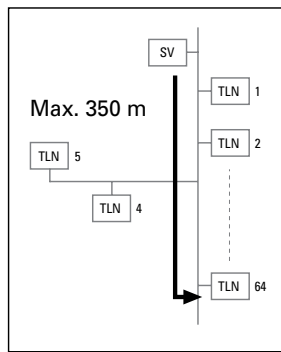

Maximale Entfernung Zwischen zwei Teilnehmern: max. 700 m

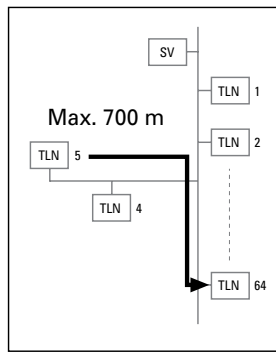

Minimale Entfernung Zwischen zwei Spannungsversorgungen: min. 200 m

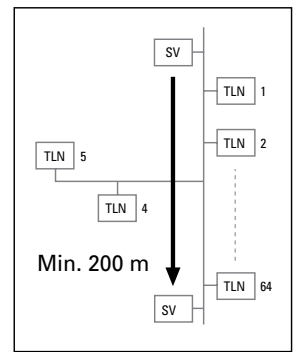

SV = Spannungsversorgung
TLN = Teilnehmer

Alternative Topologie über LAN

Alternativ kann anstelle eines Linienkopplers ein IP-Router oder das Busch-ComfortPanel® eingesetzt werden. Die Hauptlinie wird dann gegen ein LAN-Netzwerk substituiert. Das Netzwerk muss Multicast-Telegramme weiterleiten. Eine

selektive Programmierung jeder Linie ist mit der ETS über das LAN möglich. Auch Busch-Powernet® KNX kann über das Busch-ComfortPanel® mit entsprechender Netzankopplung integriert werden.

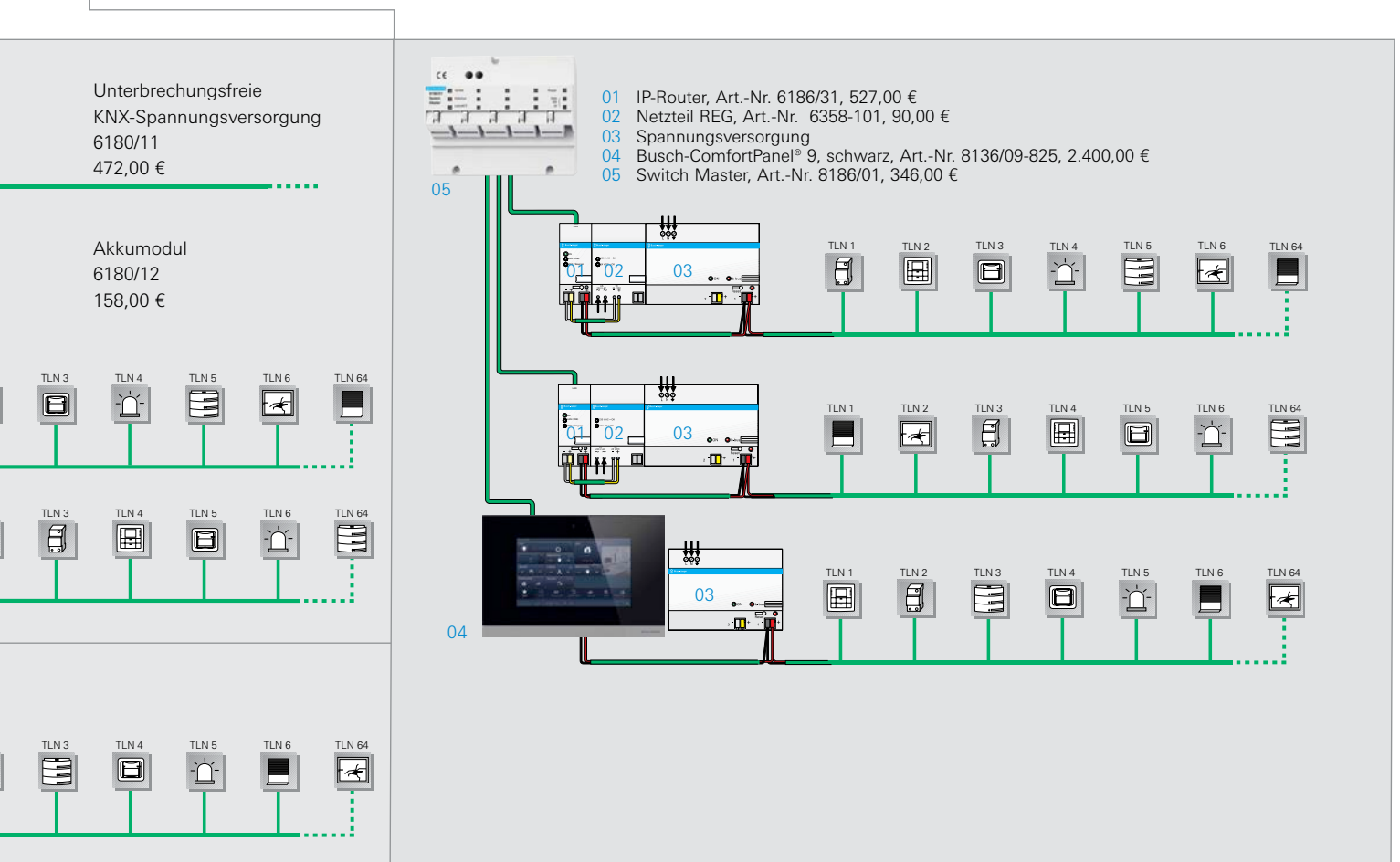

KNX Bedienelemente.

Bedienelement mit beiliegendem Busankoppler

- » verfügbar 1-, 2- und 4-fach Bedienelement
- » Applikationen: Schalten, Dimmen, Jalousie, Lichtszenennebenstelle und Wertsensor
- » zwei LEDs pro Wippe zur Statusanzeige (rot und grün)
- » LEDs sind abschaltbar



6125/01-84
130,50 €



6126/01-84
147,00 €



6127/01-84
178,50 €

Multifunktionsbedienelemente

Komfort optimiert. Farbkonzept integriert.

- » benötigter Busankoppler 6120/12-101
- » umfangreiche Applikationen, z. B. Lichtszenenspeicher
- » Lichtszenennebenstelle und Wertsensor
- » vielfältige Logikfunktionen
- » zwei LEDs pro Wippe mit rot/grün oder Farbkonzept
- » LEDs sind abschaltbar



6125/02-84
65,80 €*
160,80 €**



6126/02-84
81,10 €*
176,10 €**



6127/02-84
109,00 €*
204,00 €**



6129/01-84
202,00 €*
297,00 €**

6120/12-101

- » umfangreiche Logikfunktionen
- » Trennwandfunktion
- » Szenenmodul in Kombination mit allen Bedienelementen und BW



6120/12-101,
95,00 €



6124/01-84,
185,00 €*
280,00 €**



6128/01-84
216,30 €*
311,30 €**



6122/01-84
101,00 €*
196,00 €**



6122/02-84
129,00 €*
224,00 €**

*Preis ohne Busankoppler **Preis mit Busankoppler 6120/12-101

Farben future® linear



anthrazit
-81



elfenbeinweiß
-82



alusalber
-83



studioweiß
-84



studioweiß
matt -884



schwarz matt
-885

Busch-triton®

- » mit integriertem Busankoppler
- » großer Applikationsumfang
- » LED zur Statusanzeige (rot und grün)
- » LEDs sind abschaltbar

Bei Busch-triton® handelt es sich um einen Monoblock-Tastsensor, der keinen separaten Busankoppler benötigt. Der Gerätepreis entspricht dem Komplettpreis.



6320/10-24G
167,30 €



6320/30-24G
226,50 €



6320/38-24G
351,00 €

Farben Busch-triton®



platin
-20



studioweiß
hochglanz
-24G



palladium
-260



champagner
metallic
-79



alusalber
-83



6320/50-24G
299,00 €



6320/58-24G
465,00 €

Planungshilfe Busch-priOn auf der nachfolgenden Doppelseite.
 Farbvarianten



Busch-priOn®
Kunststoff weiß glänzend



Busch-priOn®
Edelstahl



Busch-priOn®
Glas schwarz



Busch-priOn®
weißglas

Tasterankopplung

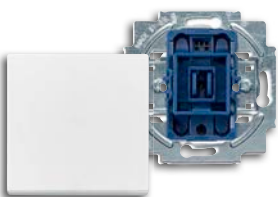

alpha Schalter
titan

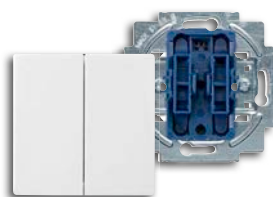

future® linear Schalter
schwarz matt

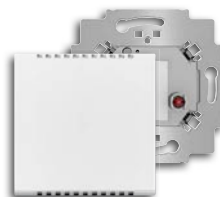

Reflex SI Linear Schalter
alpinweiß



Reflex SI Linear Schalter
weiß



ocean® Schalter
alpinweiß

6108/01 + 1786-84
81,59 €*
40,79 €**

6108/02 + 1785-84
94,87 €*
23,72 €**

6108/08 + 6541-84
202,00 €*
202,00 €**

6108/04 + 2621 WN-5x-201
94,00 €*
47,00 €**

6108/05 + 2621 WN-5x-205-101
112,55 €*
28,14 €**

*Preis Taster-Ankopplung + Bedienelement **Kanalpreis

Unterputz-Universalschnittstelle

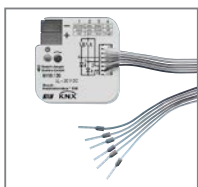

2-fach, 6119/20
60,70 €
30,35 €

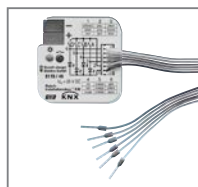

4-fach, 6119/40
101,00 €
25,25 €

Busch-priOn®. Planungshilfe.

Abschlussleiste oben

Abschlussleisten ohne Funktion

studioweiß
Art.-Nr. 6348-24G-101, 6,89 €

weißglas
Art.-Nr. 6348-811-101, 10,81 €

Glas schwarz
Art.-Nr. 6348-825-101, 10,81 €

Edelstahl
Art.-Nr. 6348-860-101, 14,18 €

Grundträger, Busankoppler



Buskoppler Busch-priOn®
Art.-Nr. 6120/12-101,
95,00 €



1-fach
Art.-Nr. 6346/10-101,
21,22 €

Hinweis:

Dieses Netzteil kann bis zu 15 Powerbusankoppler mit Strom versorgen.



Netzteil REG
Art.-Nr. 6358-101,
90,00 €



Buskoppler Busch-priOn®
Art.-Nr. 6120/13,
135,00 €

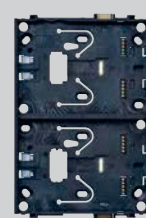

2-fach
Art.-Nr. 6346/11-101,
56,10 €

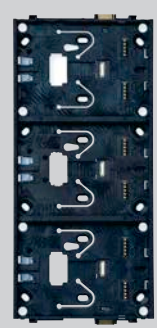

3-fach
Art.-Nr. 6346/12-101,
81,10 €

Nicht mit Abschlussleiste inkl. Temperatursensor

UP-Aktoren



Schaltaktor
1-fach UP
2.300 W/VA
Art.-Nr. 6354 U,
81,80 €



Universal-Dimmaktor
1-fach UP
10-450 W/VA
Art.-Nr. 6355 U,
127,50 €



Serien-/Jalousieaktor
2-/1-fach UP
2.300 W/VA
Art.-Nr. 6356 U,
127,50 €

Abschlussleiste unten



Inbetriebnahmepadapter
Art.-Nr. 6149/21,
288,00 €

Abschlussleisten ohne Funktion

studioweiß
Art.-Nr. 6349-24G-101, 6,89 €

weißglas
Art.-Nr. 6349-811-101, 10,81 €

Glas schwarz
Art.-Nr. 6349-825-101, 10,81 €

Edelstahl
Art.-Nr. 6349-860-101, 14,18 €

Abschlussleiste mit Funktion IR-Näherung

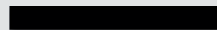

Glas schwarz
Art.-Nr. 6350-825-101,
34,68 €

Hinweis:

Nur kombinierbar mit Bedienelement 3-fach und Drehbedienelement 1-fach



Einzeiliges Display und Raumtemperaturregler
Art.-Nr. 8351/08-825,
149,00 €



Bedienelement 1-fach
Art.-Nr. 6340-825-101,
70,40 €



Bedienelement 3-fach
Art.-Nr. 6342-825-101,
141,80 €



Drehbedienelement 1-fach
Art.-Nr. 6341-825-101,
93,50 €



Bedienelement 3-fach
Art.-Nr. 6342-825-101,
141,80 €

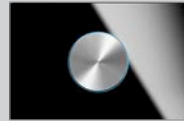

Drehbedienelement 1-fach
Art.-Nr. 6341-825-101,
93,50 €



Farbdisplay mit Drehbedienelement
Art.-Nr. 6344-825-101,
862,00 €



Busch-Wächter® 180 UP
Art.-Nr. 6345-825-101,
153,00 €

Preisbeispiel



Glas schwarz
Art.-Nr. 6350-825-101
34,68 €

Bei diesem Preisbeispiel bitte Netzteil 6358-101 für Busankoppler 6120/19 mit berücksichtigen.



3-fach
Art.-Nr. 6346/12-101
81,10 €



Farbdisplay mit Drehbedienelement
Art.-Nr. 6344-24G-101
735,00 €



Busankoppler Busch-priOn®
Art.-Nr. 6120/13
135,00 €

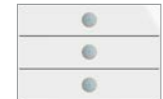

Bedienelement 3-fach
Art.-Nr. 6342-24G-101
77,50 €



studioweiß
Art.-Nr. 6352-24G-101
25,50 €

Gesamtpreis

1.088,78 €

Abschlussleiste mit Temperaturfühler

Können nicht mit UP-Aktoren kombiniert werden.

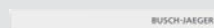

studioweiß
Art.-Nr. 6352-24G-101, 25,50 €

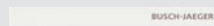

weißglas
Art.-Nr. 6352-811-101, 40,00 €



Glas schwarz
Art.-Nr. 6352-825-101, 40,00 €



Edelstahl
Art.-Nr. 6352-860-101, 43,00 €

Farbvarianten



Busch-priOn®
Kunststoff weiß glänzend

Busch-priOn®
Edelstahl

Busch-priOn®
Glas schwarz

Busch-priOn®
weißglas

Beschriftungssymbole



Beschriftungseinsätze für Jalousie, Beleuchtung, RTR und Szene. Die Farben finden sich im Busch-Jaeger Farbkonzept wieder.

Controlpanel/Busch-ComfortPanel®. Planungshilfe.

Leistungsübersicht Controlpanel

- » Integrierter Raumtemperaturregler
- » Meldefunktion
- » Anwesenheitssimulation
- » Zeitprogramme
- » IR-Bedienung
- » Lichtszene
- » Alarmfunktion
- » Logikfunktion
- » Makrorekorder
- » Medienseite/-steuerung
- » Seitenschutz durch PIN
- » Timer und Wecker

Online-Bedienungsanleitungen



Busch-ComfortPanel®



Controlpanel

Style Sheets

Displayfarben









klassisch



hell

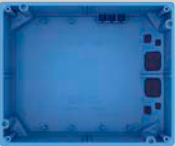

			
Designrahmen	 Glas schwarz mit Blende Chrom Art.-Nr. 6136/10 149,50 €	 Glas schwarz mit Blende Aluminium Art.-Nr. 6136/11 207,00 €	 weißglas mit Blende Aluminium Art.-Nr. 6136/15 207,00 €
	↓		
Controlpanel	 Controlpanel color Art.-Nr. 6136/100 C-102 1.575,00 €	 Controlpanel Bang & Olufsen color Art.-Nr. 6136/100 CB-102 1.760,00 €	
Busankopplung	Hinweis: Busankopplung schon integriert ↓		
UP-Dose	 UP-Dose Art.-Nr. 8136/01 UP 93,20 €		
Preisbeispiel	Gesamtpreis 1.818,15 €		

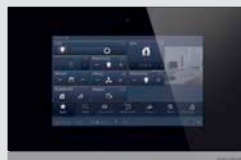

Mehr Mobilität. Mehr Flexibilität.
Die Fernbedienung für das komplette Haus. Busch-ComfortTouch App.
Erhältlich für Smartphones und Tablets.



Busch-ComfortPanel®



Busch-ComfortPanel® 12.1"
Glas schwarz
Art.-Nr. 8136/12-825
3.600,00 €



Busch-ComfortPanel® 9"
weißglas
Art.-Nr. 8136/09-811
2.400,00 €



Busankopplung

Hinweis:
wird für den direkten Buszugriff benötigt. Alternativ kann die Busverbindung auch über LAN hergestellt werden. Dafür wird z. B. der IP-Router oder ein weiteres ComfortPanel mit direktem Buszugriff benötigt.

Busch-Installationsbus® KNX
Art.-Nr. 6186/01 UP
310,00 €



UP-Dose



UP-Montagedose
Art.-Nr. 8136/01 UP
93,20 €

Preisbeispiel

Gesamtpreis
2.803,20 €

**Leistungsübersicht
Busch-ComfortPanel®**

KNX

- » Szenen und Sequenzen
- » Kurzzeitimer
- » Stör- und Alarmmeldungen
- » Meldezentrale
- » Telefon (VoIP)
- » Anwesenheitssimulation
- » IR-Fernbedienung
- » Wochenprogramme
- » Kalender
- » RGB-Steuerung (ab Vers. 3.1)

LAN / WLAN

- » Bildnachrichten
- » Sprachnachrichten
- » Media-Player
- » E-Mails
- » Web-Radio
- » Web-Interface
- » Fernwartbarkeit
- » VoIP-Telefone
- » Kameraüberwachung
- » Gegensprechanlage
- » Miele-Anwendung
- » Busch Mobile App (ComfortTouch App)
- » Feed Reader
- » Web Browser
- » Türkommunikation Busch-Welcome®

Intern

- » Raumtemperatursteuerung
- » Uhr/Datumsanzeige
- » Zugriffssteuerung
- » Datenlogger
- » Putzsperr
- » Elektronischer Bilderrahmen
- » Wecker

Anschlüsse

- » LAN
- » WLAN
- » SD-Karte
- » USB-Anschluss
- » KNX - Twisted Pair - Powernet
- » Audio Out

KNX-Bewegungsmelder. Besonders komfortabel.

Busch-Wächter® 220 MasterLINE KNX

Art.-Nr. 6179/01-204, 293,00 €

- » 2 Bewegungskanäle
- » 1 Dämmerungskanal mit 3 Schaltschwellen
- » Dämmerungssensor 1 bis 1.000 LUX
- » Abschaltverzögerung ca. 10 sec. bis 1092 min.
- » Schutzart IP 55

Busch-Wächter® 220 MasterLINE KNX premium

Art.-Nr. 6179/02-204, 387,00 €

- » 4 Bewegungskanäle
- » 1 Dämmerungs- und Helligkeitskanal mit 3 Schaltschwellen
- » 1 Temperaturkanal mit 3 Schaltschwellen
- » 7 Kanal IR-Empfänger (Handsender im Lieferumfang)
- » Dämmerungssensor 1 bis 80.000 LUX
- » Abschaltverzögerung ca. 10 sec. bis 1092 min.
- » Schutzart IP 55

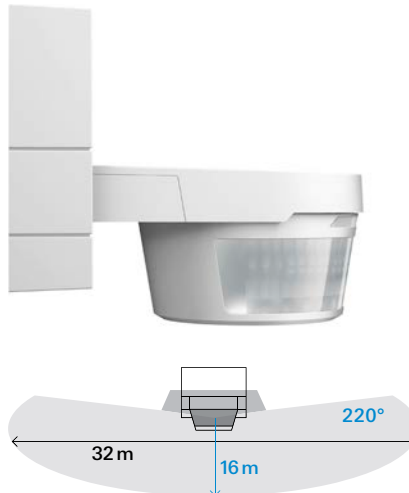

Busch-Wächter® 180 UP Sensor Standard Select

Art.-Nr. 6122/01-84 + 6120/12-101, 196,00 €

- » 4 Bewegungskanäle
- » Dämmerungssensor 5 bis 150 LUX
- » 10 Logikkanäle
- » Montagehöhe 1,1 m
- » Selectlinse (horizontale Erfassung)
- » Erfassungsbereich: im Radius 6 m

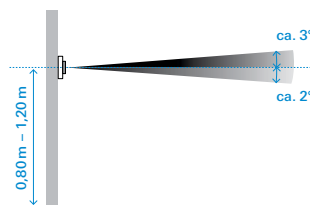
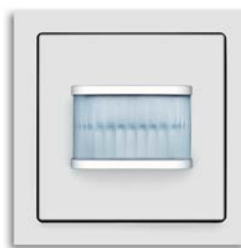

Montagehöhe von 0,80 m bis 1,20 m.

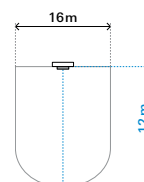

Busch-Wächter® 180 UP Sensor Komfort Multilinse

Art.-Nr. 6122/02-84 + 6120/12-101, 224,00 €

- » 4 Bewegungskanäle
- » Schiebeschalter zu manuellen Betätigung
- » Dämmerungssensor 5 LUX bis Tagbetrieb
- » 10 Logikkanäle
- » Montagehöhe 0,8 bis 1,2 m, Alternativ 2,5 m
- » Erfassungsbereich: 15 m frontal, seitlich je 5 m
- » Werte für Dämmerung und Nachlaufzeit alternativ am Gerät über Potentiometer einstellbar.

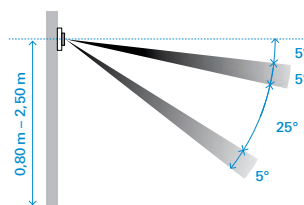

- 1 Montagehöhe von 1,20 m.
- 2 Montagehöhe von 2,00 m.
- 3 Montagehöhe von 2,50 m.

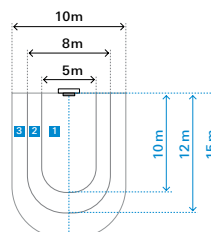

KNX-Präsenzmelder.

Zuverlässig und effizient.

Präsenz zeigen. In völlig neuem Design!

Die innovativen Busch-Präsenzmelder KNX und der speziell für größere Montagehöhen entwickelte Busch-Wächter® Sky KNX erfüllen den Wunsch nach flacheren Formen bei deutlich reduzierter Gerätegröße. Mit identischer Qualität und gleicher Erfassungspräzision wie aus der bekannten Busch-Wächter® Präsenz tech-Serie erweitern insgesamt fünf neuartige Gerätevarianten das Sortiment. Konzipiert für unter-

schiedlichste Erfassungsbereiche oder Einbausituationen. So bleibt kein Anwendungsfall ungelöst. Neben der bewährten PowerTool-Plugin-Applikation in der ETS3f besteht erstmalig die Möglichkeit der Inbetriebnahme über die native ETS-Applikation (nur ETS 4.1.8 oder höher).

Nachträgliche Funktionserweiterungen lassen sich bequem durch ein Firmware Update via ETS realisieren.



6131/30-24



6131/40-24

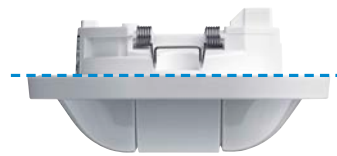

Besonders flach bei Hohlwandmontage

Auswahl des richtigen Melders für den jeweiligen Anwendungsfall





















Funktion	Busch-Präsenzmelder Mini KNX	Busch-Präsenzmelder Mini Premium KNX	Busch-Präsenzmelder KNX	Busch-Präsenzmelder Premium KNX	Busch-Wächter® Sky KNX
Artikel-Nummer	6131/20-24 6131/20-183	6131/21-24 6131/21-183	6131/30-24 6131/30-183	6131/31-24 6131/31-183	6131/40-24
Erfassungsbereich im Durchmesser bei Montagehöhe:	sitzende / gehende Personen	sitzende / gehende Personen	sitzende / gehende Personen	sitzende / gehende Personen	gehende Personen
2,5 m	max. 5,0 m / max. 6,5 m	max. 5,0 m / max. 6,5 m	max. 8,0 m / max. 10,0 m	max. 8,0 m / max. 10,0 m	–
3,0 m	max. 6,5 m / max. 8,0 m	max. 6,5 m / max. 8,0 m	max. 10,0 m / max. 12,0 m	max. 10,0 m / max. 12,0 m	–
4,0 m	max. 9,0 m / max. 10,5 m	max. 9,0 m / max. 10,5 m	max. 14,0 m / max. 16,0 m	max. 14,0 m / max. 16,0 m	–
6,0 m	–	–	–	–	max. 18,0 m
12,0 m	–	–	–	–	max. 24,0 m
Anzahl Kanäle Bewegungsmelder / Konstantlichtschalter	2x / 2x oder je 1x	4 insgesamt	2x / 2x oder je 1x	4 insgesamt	2x / 2x oder je 1x
Bewegungsmelder als Überwachungsmelder nutzbar	2x	4x	2x	4x	2x
Anzahl Kanäle Konstantlichtregler	–	2x (Kanäle 1 und 2)	–	2x (Kanäle 1 und 2)	–
Zweistufiges Abschalten der Beleuchtung	Ja (nur Bewegungsmelder)	Ja (Bewegungsmelder und Konstantlichtregler)	Ja (nur Bewegungsmelder)	Ja (Bewegungsmelder und Konstantlichtregler)	Ja (nur Bewegungsmelder)
Gerät als Decken-Bewegungsmelder / als Präsenzmelder nutzbar	Ja / Ja	Ja / Ja	Ja / Ja	Ja / Ja	Ja / Nein
Als bewegungsunabhängiger Konstantlichtschalter / -regler nutzbar	Ja (nur Konstantlichtschalter)	Ja	Ja (nur Konstantlichtschalter)	Ja	Ja (nur Konstantlichtschalter)
Anzahl Kanäle Heizen/Klima/Lüften (HKL)	–	1x	–	1x	–
Integr. Objekt-Raumtemperaturregler mit Temperatursensor	–	1x	–	1x	–
Zusätzliche bewegungsunabhängige Helligkeitsmessung	1x	1x	1x	1x	1x
Kalibrierung des Helligkeitssensors über ETS-Kommunikationsobjekte	Ja	Ja	Ja	Ja	Ja
Anzahl der PIR-Sensoren, einzeln über Parameter deaktivierbar	4x	4x	4x	4x	4x
Anzahl Kanäle Infrarotempfänger, über IR-Handsender 6010-25 bedienbar	–	14x (Tastenpaar) / 24x (Tasten einzeln)	–	14x (Tastenpaar) / 24x (Tasten einzeln)	(nur Rot zur Aktivierung des Programmiermodus)
Programmiertaste von außen zugänglich	Ja	Ja	Ja	Ja	Ja
Programmiermodus über IR-Handsender 6010-25 (Rot) aktivierbar	–	Ja	–	Ja	Ja
Programmier-LED über ETS-Kommunikationsobjekt aktivierbar	Ja	Ja	Ja	Ja	Ja
Anzahl Logik-Funktionen (4 verschiedene)	–	5x	–	5x	–
Montagemöglichkeit Unterputz / Aufputz	Ja	Ja	Ja	Ja	Ja

Busch-Installationsbus® KNX Aktoren. Bauform REG.

Die folgende Tabelle zeigt die Nennwerte, die Schaltleistungen, Lampenlasten bzw. die Anzahl der Lampen, die je Kontakt angeschlossen werden können:

	6195/21	6194/20	6194/11-101		
	6195/22	6195/23	6194/15	6194/21	6194/12-101
	6195/24	6195/25	6194/16	6194/22	6194/13-101
	6195/26	6195/27	6194/17	6194/14-101	6194/18
I_n Nennstrom (A)	6 A	10 AX	16 A	16/20 AX C-Last	16/20 AX C-Last
U_n Nennspannung (V)	250/440 V AC	250/440 V AC	250/440 V AC	250/440 V AC	250/440 V AC
AC1-Betrieb (cos φ = 0,8) DIN EN 60947-4-1	6 A	10 A	16 A	20 A	20 A
AC3-Betrieb (cos φ = 0,45) DIN EN 60947-4-1	6 A	8 A	– ⁴⁾	16 A	16 A
C-Last-Schaltvermögen	–	–	–	20 A	20 A
Leuchtstofflampenlast AX DIN EN 60669-1	6 A (35 μF) ³⁾	10 AX (140 μF) ³⁾	16 A (70 μF) ³⁾	20 AX (200 μF) ³⁾	20A X (200 μF) ³⁾
Minimale Schaltleistung	10 mA/12 V	100 mA/12 V	100 mA/12 V	100 mA/12 V	100 mA/12 V
Gleichstromschaltvermögen (ohmsche Last)	7 A/24 V =	10 A/24 V =	16 A/24 V =	20 A/24 V =	20 A/24 V =
Mechanische Lebensdauer	> 10 ⁷	> 3 x 10 ⁶	> 3 x 10 ⁶	> 10 ⁶	> 10 ⁶
Anzahl EVG (T5/T8, einflammig):²⁾					
18 W (ABB EVG 1 x 18 SF)	10 EVG	23 EVG	23 EVG	26 ¹⁾ EVG	26 ¹⁾ EVG
24 W (ABB EVG 1 x 24 CY)	10 EVG	23 EVG	23 EVG	26 ¹⁾ EVG	26 ¹⁾ EVG
36 W (ABB EVG 1 x 36 CF)	7 EVG	14 EVG	14 EVG	22 EVG	22 EVG
58 W (ABB EVG 1 x 58 CF)	5 EVG	11 EVG	11 EVG	12 ¹⁾ EVG	12 ¹⁾ EVG
80 W (Helvar EL 1 x 80 SC)	3 EVG	10 EVG	10 EVG	12 ¹⁾ EVG	12 ¹⁾ EVG

¹⁾ Die Anzahl der EVG ist durch die Absicherung mit B16/B20-Sicherungsautomaten begrenzt.
²⁾ Für mehrflammige Lampen oder andere Typen ist die Anzahl der EVG über den Einschaltspitzenstrom der EVG zu ermitteln.
³⁾ Der maximale Einschaltspitzenstrom darf nicht überschritten werden.
⁴⁾ Nicht vorgesehen für AC3-Betrieb; maximaler AC3-Strom siehe Technische Daten.





Schaltaktoren	2-fach	4-fach	8-fach	12-fach	
6 A	 6195/39 175,00 € 87,50 €*  6195/40 240,00 € 60,00 €*  6195/41 378,00 € 47,25 €*  6195/42 446,00 € 37,17 €* 	 6195/35 235,00 € 117,50 €*  6195/36 276,00 € 69,00 €*  6195/37 421,00 € 52,63 €* 	 6194/25 255,00 € 127,50 €*  6194/26 334,00 € 83,50 €*  6194/27 459,00 € 57,38 €* 	 6194/20 271,00 € 135,50 €*  6194/21 365,00 € 91,25 €*  6194/22 490,00 € 61,25 €* 	 6194/11-101 298,00 € 149,00 €*  6194/12-101 409,00 € 102,25 €*  6194/13-101 524,00 € 65,50 €* 

Jalousie-/Rollladenaktoren	2-fach	4-fach	8-fach
6 A mit Vorortbedienung	 6196/20-102 225,00 € 56,25 €* **	 6196/40-102 315,00 € 78,75 €* *	 6196/80-102 527,00 € 65,88 €* *
6 A mit Fahrzeiterkennung mit Vorortbedienung	 6196/22-102 243,00 € 121,50 €* *	 6196/42-102 348,00 € 85,50 €* *	 6196/82-102 594,00 € 74,25 €* *
24 V DC, 6 A mit Vorortbedienung	---	 6196/41-102 346,00 € 86,50 €* *	---
6-A-Rollladenaktor	 6196/23-102 208,00 € 104,00 €* *	 6196/43-102 280,00 € 70,00 €* *	 6196/83-102 460,00 € 57,50 €* *

Lüftungsaktoren	1-fach	2-fach
3-stufig	 6164/41 245,00 €	 6164/42 395,00 € 197,50 €* *
5-stufig	 6164/42 395,00 €	---

Heizungsaktoren	4-fach	6-fach	8-fach	12-fach
Heizungsaktor Nennstrom 1 A / Ausgang Für 20 Busch-Jaeger-Stellantriebe geeignet / Ausgang	 6164/40-101 341,00 € 85,25 €* *		 6164/44 668,00 € 83,50 €* *	
Ventilantriebsaktor Nennstrom 160mA / Ausgang Für 1 Antrieb pro Ausgang Spannungsbereich 24–230 V		 6164/45 287,00 € 47,83 €* *		 6164/46 488,00 € 40,67 €* *









Fan-Coil-/Lüftungsaktoren	1-fach m. V.	1-fach	2-fach
2-Leiter-Fan-Coil	 6164/43 334,00 €	 6164/41 245,00 €	 6164/42 395,00 € 197,50 €* *
2-, 3-, 4-Leiter-Fan-Coil	 6164/47 315,00 € zusätzlich Stell-signal 0..10V	 6164/42 395,00 €	

Schaltaktor, 16 A 1-fach Aktor	Jalousieaktor 3 A 1-fach Aktor	Heizungsaktor 25 mA 1-fach Aktor	Kombiaktor 3 A, 25 mA 2-fach Aktor
 6151/11 U 132,60 € 1 Schaltausgang potentialfrei 2 Binäreingänge potentialfrei	 6152/11 U 153,50 € 3 Binäreingänge potentialfrei	 6164/11 U 176,50 € 3 Binäreingänge potentialfrei	 6173/11 U 199,00 € 2 Umschaltkontakte potentialgebunden 1 elektronischer Binärausgang potentialgebunden 3 Binäreingänge potentialfrei

*Kanalpreis
** 2 Jalousien je Kanal

KNX Aktoren. Bauform REG.

Raum Master	
12 Binäreingänge 4 Schaltkanäle 4 Jalousiekanäle	 6193/10 610,00 € Raummaster 3.1, Gerät zur Steuerung von Hotels, Pensionen, Seniorenwohnheimen, Appartements, Kleingewerbe und Shops. 12 potenzialfreie Binäreingänge, 4 Binärausgänge potentialfrei (Nennstrom 20 A) sowie 4 Jalousieausgänge (oder als 4 Binärausgänge 6 AX, auch gemischt).
8 Binäreingänge 8 Schaltkanäle	 6193/11 561,00 € Raummaster 4.1, Gerät zur Steuerung von Hotels, Pensionen, Seniorenwohnheimen, Appartements, Kleingewerbe und Shops. 8 potenzialfreie Binäreingänge, 8 Binärausgänge Nennstrom: 6 AX

Dimmen	2-fach	4-fach	6-fach	8-fach
230 V Parallelschaltung von Kanälen zur Lasterhöhung über Drahtbrücke möglich. Optimiert für das Dimmen von Retrofit-LED Leuchtmittel von Philips.	----	 6197/12-101 510,00 € 127,50 €* 4 x 10 - 210 WVA	 6197/14-101 826,00 € 137,67 €* 6 x 40 - 315 WVA	----
		 6197/13-101 600,00 € 150,00 €* 4 x 10 - 315 WVA		
		 6197/15-101 936,00 € 234,00 €* 4 x 40 - 600 WVA		
0-10 V	 6197/71 73,00 €  6197/70 291,00 € 145,50 €*  6197/22 277,00 € 138,50 €*	 6197/23 405,00 € 101,25 €*	----	 6197/24 723,00 € 90,37 €*

KNX Aktoren. DALI-Gateways.

DALI Gateways



6197/40
554,00 €

8 Ausgänge mit maximal 16 DALI EVGs Broadcastbetrieb pro DALI-Ausgang, manuelle Handbedienung

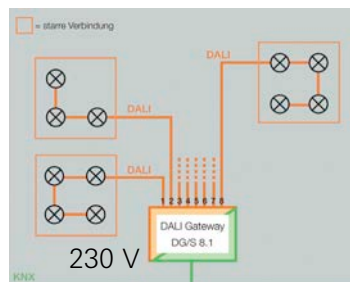

6197/41
599,00 €

64 DALI EVGs, Einzeladressierung, keine DALI-Gruppenbildung, nicht für Konstantlichtregelung nutzbar

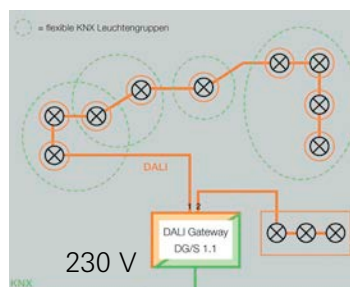

6197/44
599,00 €

64 DALI EVGs, 16 DALI-Gruppen möglich, manuelle Handbedienung

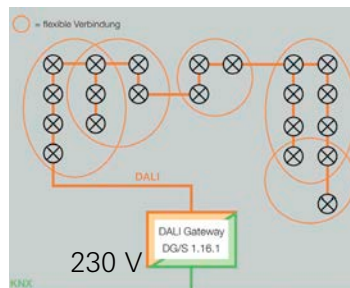

6197/43
712,00 €

64 DALI EVGs, 16 DALI-Gruppen möglich, 8 Lichtfühler 6197/71, direkt anschließbar, manuelle Handbedienung

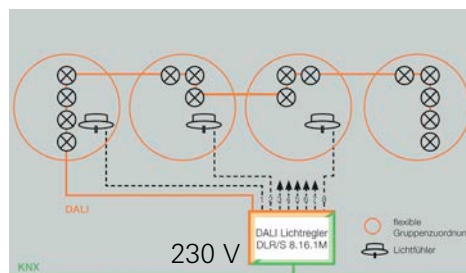

6174/40
329,00 €

64 DALI EVGs, 8 DALI-Gruppen möglich, 4 Lichtfühler 6197/71, direkt anschließbar

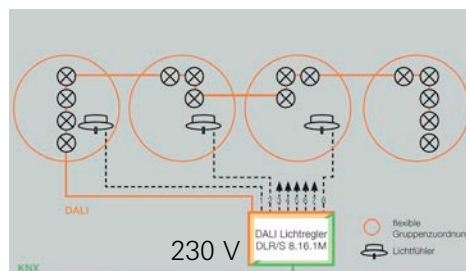

KNX Aktoren. Sondergeräte.

IP-Router	IP-Schnittstelle	REG-Schnittstelle USB 24 – 230 V (AC/DC)	Telefon-Gateway
 6186/31 527,00 €	 6186/32 265,00 €	 6186 USB 258,00 €	 6186/11 880,00 €
Linienkopplerersatz zzgl. Funktion von IP-Schnittstelle Zusätzliche Spannungsversorgung nötig: 12–30 V	iETS Client (Programmierung via LAN) KNX net IP Tunneling Zusätzliche Spannungsversorgung nötig: 12–30 V		Anschlüsse: » Analoger Telefonanschluss » LAN (für Zustandsanzeige) Funktion: » 100 KNX-Objekte » SMS » E-Mail » Sprachnachrichten

Wetterzentrale	Kombi-Wettersensor	Jahreszeitschaltuhr	Dämmerungsschalter 3-fach
 6190/10 864,00 €	 6190/11-101 424,00 €	 6144/40 279,00 €	 6146/10 332,00 €
Sensor zum Anschluss von einem Kombi-Wettersensor 6190/11	Für Wetterzentrale 6190/10		komplette Außeneinheit inkl. Temperaturmessung und DCF77 Empfang

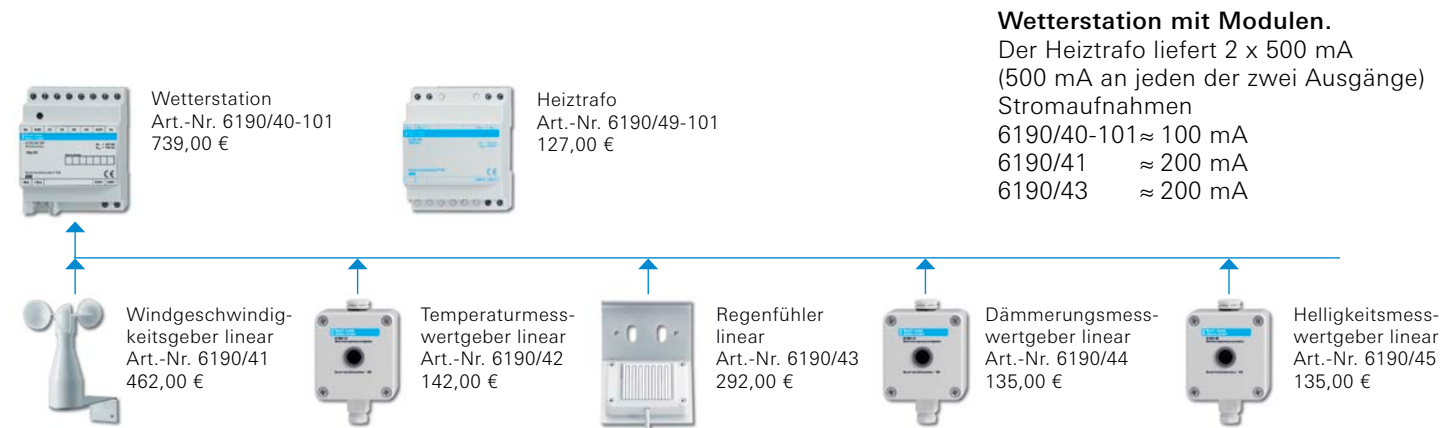

Wetterstation mit Modulen.

Der Heiztrafo liefert 2 x 500 mA
(500 mA an jeden der zwei Ausgänge)
Stromaufnahmen
6190/40-101 ≈ 100 mA
6190/41 ≈ 200 mA
6190/43 ≈ 200 mA

Es können an jeder Wetterstation 4 Sensoren angeschlossen werden. Werden mehr Sensoren benötigt, müssen weitere Wetterstationen ergänzt werden.

Raumcontroller. Dezentrale Geräte.

Der Raumcontroller (6174/09) kann max. 4 Module aufnehmen.
Die Module können völlig frei kombiniert werden.
Maße H x B x T 200 x 275 x 50 mm
Temperaturbereich -20°C bis +45°C
308,00 €/St.



Der Raumcontroller (6174/10-101) kann max. 8 Module aufnehmen.
Die Module können völlig frei kombiniert werden.
Maße H x B x T 270 x 316 x 50 mm
Temperaturbereich -5°C bis +45°C
437,00 €/St.



Schaltaktmodul
2-fach, 6 A
Art.-Nr. 6174/11
91,50 €/St.



Jalousieaktmodul
2-fach, 6 A
Art.-Nr. 6174/12
144,00 €/St.

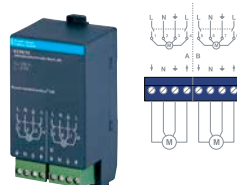

Jalousieaktmodul
2-fach, 24 V, 6 A
Art.-Nr. 6174/13
164,00 €/St.

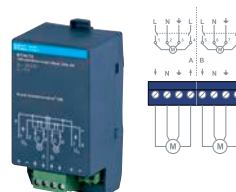

Schalt-/Dimmaktmodul
2-fach, 6 AX (1-10 V)
Art.-Nr. 6174/14-101
186,00 €/St.

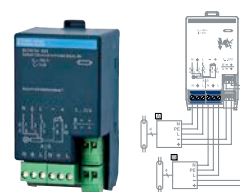

Universal-Dimmaktmodul,
1-fach, 2-300 W/VA
Art.-Nr. 6174/15
186,00 €/St.



Lichtregelmodul
1-fach Aktor, 6 AX (1-10 V)
Art.-Nr. 6174/16-101
152,00 €/St.
Lichtfühler 6197/71
73,00 €/St.



Heizungsaktmodul
2-fach
Art.-Nr. 6174/17
196,00 €/St.

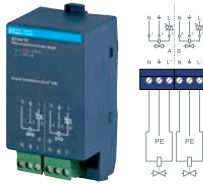

Heizungsaktmodul
2-fach, 24 V
Art.-Nr. 6174/18
196,00 €/St.

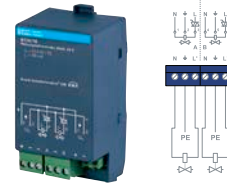

Binäreingangsmodul
4-fach, 230 V
Art.-Nr. 6174/19
151,00 €/St.

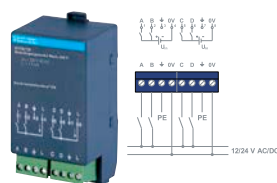

Binäreingangsmodul
4-fach, 24 V
Art.-Nr. 6174/20
151,00 €/St.





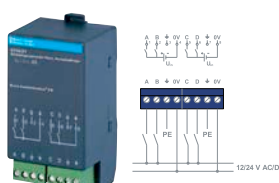

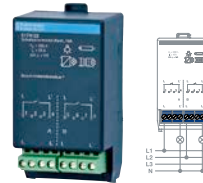

Binäreingangsmodul
potenzialfrei, 4-fach
Art.-Nr. 6174/21
151,00 €/St.









Schaltaktmodul
2-fach, 16 A
Art.-Nr. 6174/22
108,00 €/St.



Busch-Installationsbus® KNX. Geräteübersicht.

Kategorie	Bezeichnung	Preis	Art.-Nr. Busch-Jaeger
Standard Tastsensoren mit integriertem Busankoppler 	Bedienelement, 1-fach, mit beiliegendem Busankoppler	130,50 €	6125/01-84
	Bedienelement, 2-fach, mit beiliegendem Busankoppler	147,00 €	6126/01-84
	Bedienelement, 4-fach, mit beiliegendem Busankoppler	178,50 €	6127/01-84
Tastsensoren Komfort 	Bedienelement, 1/2-fach, Multifunktion/Farbkonzept	65,80 €	6125/02-84
	Bedienelement, 2/4-fach, Multifunktion/Farbkonzept	81,10 €	6126/02-84
	Bedienelement, 4/8-fach, Multifunktion/Farbkonzept	109,00 €	6127/02-84
	Raumtemperaturregler, Heiz-/Kühlbetrieb/Farbkonzept	185,00 €	6124/01-84
	Bedienelement, 2/4-fach mit RTR, Multifunktion/Farbkonzept	216,30 €	6128/01-84
	Bedienelement, 3/6-fach, Multifunktion, mit IR, Multifunktion/Farbkonzept	202,00 €	6129/01-84
	KNX-Busankoppler	95,00 €	6120/12-101
Busch-triton® Tastsensoren mit integriertem Busankoppler 	Bedienelement 1/2-fach Multifunktion, mit Infrarotschnittstelle, Busch-triton®	167,30 €	6320/10-24G
	Bedienelement 3/6-fach Multifunktion, mit Infrarotschnittstelle, Busch-triton®	226,50 €	6320/30-24G
	Bedienelement 3/6-fach Multifunktion, mit Infrarotschnittstelle und Raumtemperaturregler, Busch-triton®	351,00 €	6320/38-24G
	Bedienelement 5/10-fach Multifunktion, mit Infrarotschnittstelle, Busch-triton®	299,00 €	6320/50-24G
Busch-priOn® Bedienelemente 	Bedienelement, 1-fach, Busch-priOn®	74,20 €	6340-866-101
	Drehbedienelement, 1-fach, Busch-priOn®	98,50 €	6341-866-101
	Bedienelement, 3-fach, Busch-priOn®	149,50 €	6342-866-101
	8,89 cm TFT-Farbdisplay mit Drehbedienelement, Busch-priOn®	908,00 €	6344-866-101
	Bewegungsmelder, Busch-priOn®	161,30 €	6345-866-101
	Grundträger, 1-fach, Busch-priOn®	21,22 €	6346/10-101
	Grundträger, 2-fach, Busch-priOn®	56,10 €	6346/11-101
	Grundträger, 3-fach, Busch-priOn®	81,10 €	6346/12-101
	Standardabschlussleiste oben, Busch-priOn®	14,18 €	6348-860-101
	Standardabschlussleiste unten mit Busch-Jaeger Schriftzug, Busch-priOn®	14,18 €	6349-860-101
	Abschlussleiste oben mit IR-Empfänger und Näherungssensor, Busch-priOn®	34,68 €	6350-825-101
	Abschlussleiste oben mit Display, Raumtemperaturregler, IR-Empfänger und Näherungssensor, Busch-priOn®	149,00 €	6351-825-101
	Abschlussleiste unten mit Temperaturfühler und Busch-Jaeger Schriftzug, Busch-priOn®	43,00 €	6352-860-101
	Beschriftungssymbol Beleuchtung	4,90 €	6353/20-860
	Beschriftungssymbol Jalousie	4,90 €	6353/30-860
	Beschriftungssymbol Raumtemperatur	4,90 €	6353/40-860
	Beschriftungssymbol Szene	4,90 €	6353/50-860
	Schaltaktor 1-fach, UP, Busch-priOn®	81,80 €	6354 U
	Universal-Dimmaktor 1-fach, UP, Busch-priOn®	127,50 €	6355 U
	Serien-/Jalousieaktor 2/1-fach, UP, Busch-priOn®	127,50 €	6356 U
Busch-priOn® Netzteil 30V DC, 2500 mA SELV	90,00 €	6358-101	
KNX-Busankoppler	95,00 €	6120/12-101	
KNX-Power-Busankoppler, Busch-priOn®	135,00 €	6120/13	
Tastankoppler / Universalschnittstellen 	Taster-Ankopplung 1/2-fach, mit integriertem Busankoppler	77,50 €	6108/01
	Taster-Ankopplung 2/4-fach, mit integriertem Busankoppler	88,40 €	6108/02
	Raumtemperaturregler Objektbereich, Heiz-/Kühlbetrieb	202,00 €	6108/08
	Taster-Ankopplung 1/2-fach für ocean, mit integriertem Busankoppler	77,00 €	6108/04
	Taster-Ankopplung 2/4-fach für ocean, mit integriertem Busankoppler	88,00 €	6108/05
	Universalschnittstelle, 2-fach	60,70 €	6119/20
Bewegungsmelder AP/UP und Präsenzmelder 	Universalschnittstelle, 4-fach	101,00 €	6119/40
	KNX-Busankoppler	95,00 €	6120/12-101
	Busch-Wächter® 180 UP Sensor Standard, Select	101,00 €	6122/01-84
	Busch-Wächter® 180 UP Sensor Komfort II, Multilinse	129,00 €	6122/02-84
	Busch-Präsenzmelder Mini KNX	135,00 €	6131/20-24
	Busch-Präsenzmelder Mini Premium KNX	163,00 €	6131/21-24
	Busch-Präsenzmelder KNX	160,00 €	6131/30-24
	Busch-Präsenzmelder Premium KNX	199,00 €	6131/31-24
	Busch-Wächter® Sky KNX	230,00 €	6131/40-24
	Busch-Wächter® 220 MasterLINE KNX	293,00 €	6179/01-204
	Busch-Wächter® 220 MasterLINE KNX Premium	387,00 €	6179/02-204
	IR-Handsender KNX	22,64 €	6179

Busch-priOn® Bedienelemente sind auch noch in den Farben "24G studioweiß, 810 Glas weiß, 811 weißglas und 825 Glas schwarz" erhältlich. Preise unterschiedlich.

Kategorie	Bezeichnung	Preis	Art.-Nr. Busch-Jaeger
Controlpanel 	Controlpanel, color	1.575,00 €	6136/100 C-102
	Controlpanel, BANG & OLUFSEN, color	1.760,00 €	6136/100 CB-102
	Designrahmen, für Raumpanel®/Controlpanel	149,50 €	6136/10
	Designrahmen, für Raumpanel®/Controlpanel	207,00 €	6136/11
	Designrahmen, für Raumpanel®/Controlpanel	207,00 €	6136/13
	Designrahmen, für Raumpanel®/Controlpanel	207,00 €	6136/15
	Unterputz-Montagedose, für Busch-ComfortPanel® oder Busch-Controlpanel	93,20 €	8136/01 UP
Busch-ComfortPanel® 	Netzteil Modul Busch-Installationsbus® KNX, Netzteil Modul Installationsbus KNX	310,00 €	6186/01 UP
	Busch-ComfortPanel® 9", Haussteuerung, Infotainment, Entertainment	2.400,00 €	8136/09-811
	Busch-ComfortPanel® 9", Haussteuerung, Infotainment, Entertainment	2.400,00 €	8136/09-825
	Busch-ComfortPanel® 12.1", Haussteuerung, Infotainment, Entertainment	3.600,00 €	8136/12-811
	Busch-ComfortPanel® 12.1", Haussteuerung, Infotainment, Entertainment	3.600,00 €	8136/12-825
	Unterputz-Montagedose, für Busch-ComfortPanel® oder Busch-Controlpanel	93,20 €	8136/01 UP
Heizung Klima Lüftung  	Raumtemperaturregler Fan Coil mit Display, AP, mit integriertem Busankoppler	220,30 €	6138/11-84
	Heizungsaktor, 1-fach Aktor	185,00 €	6164 U
	Thermoelektronischer Stellantrieb 230 V, mit Funktionsanzeige	37,80 €	6164/10-101
	Heizungsaktor, 1-fach Aktor	176,50 €	6164/11 U
	Thermoelektronischer Stellantrieb 24 V, mit Funktionsanzeige	37,50 €	6164/11-101
	Ventiladapter	1,38 €	6164/20
	Ventiladapter	1,38 €	6164/21
	Ventiladapter	2,89 €	6164/22
	Ventiladapter	2,89 €	6164/23
	Elektronischer Schaltaktor, 4-fach	341,00 €	6164/40-101
	Lüftungsaktor, 3-stufig, 1-fach Aktor	245,00 €	6164/41
	Lüftungsaktor, 5-stufig, 2-fach Aktor	395,00 €	6164/42
	Lüfter-Aktor, 1-fach, 6A	220,00 €	6164/50
Heizung Klima Lüftung 	Lüfter-Aktor, 2-fach, 6A	350,00 €	6164/51
	Fan Coil-Aktor, 1-fach Aktor	334,00 €	6164/43
	Elektronischer Schaltaktor, 8-fach	668,00 €	6164/44
	Ventilantrieb-Aktor, 6-fach	287,00 €	6164/45
	Ventilantrieb-Aktor, 12-fach	488,00 €	6164/46
	Fan Coil-Aktor, 1-fach Aktor 0-10V	315,00 €	6164/47
Schaltaktoren (Binärausgänge)  	Binärausgang 16 AX, mit Stromerkennung, 2-fach	298,00 €	6194/11-101
	Binärausgang 16 AX, mit Stromerkennung, 4-fach	409,00 €	6194/12-101
	Binärausgang 16 AX, mit Stromerkennung, 8-fach	524,00 €	6194/13-101
	Binärausgang 16 AX, 12-fach	595,00 €	6194/14-101
	Binärausgang 16 AX, mit Stromerkennung, 12-fach	673,00 €	6194/18
	Energieaktor 16 A, 3-fach mit Vor-Ort-Bedienung	428,00 €	6194/19
	Binärausgang 16 AX, 2-fach	271,00 €	6194/20
	Binärausgang 16 AX, 4-fach	365,00 €	6194/21
	Binärausgang 16 AX, 8-fach	490,00 €	6194/22
	Binärausgang 16 AX, 2-fach	255,00 €	6194/25
	Binärausgang 16 AX, 4-fach	334,00 €	6194/26
	Binärausgang 16 AX, 8-fach	459,00 €	6194/27
	Binärausgang 16 AX, 12-fach	537,00 €	6194/28
	Binärausgang 6 A, 4-fach	190,00 €	6195/30
	Binärausgang 6 A, 8-fach	300,00 €	6195/31
	Binärausgang 6 A, 12-fach	360,00 €	6195/32
	Binärausgang 10 A, 2-fach mit Vor-Ort-Bedienung	235,00 €	6195/35
	Binärausgang 10 A, 4-fach mit Vor-Ort-Bedienung	276,00 €	6195/36
	Binärausgang 10 A, 8-fach mit Vor-Ort-Bedienung	421,00 €	6195/37
	Binärausgang 10 A, 12-fach mit Vor-Ort-Bedienung	516,00 €	6195/38
	Binärausgang, 2-fach, 6A	175,00 €	6195/39
	Binärausgang, 4-fach, 6A	240,00 €	6195/40
	Binärausgang, 8-fach, 6A	378,00 €	6195/41
	Binärausgang, 12-fach, 6A	446,00 €	6195/42

Kategorie	Bezeichnung	Preis	Art.-Nr. Busch-Jaeger		
Schaltaktoren (Binärausgänge)					
	Raum Master 3.1	610,00 €	6193/10		
	Raum Master 4.1	561,00 €	6193/11		
	I/O-Aktor, 4-fach, REG, 4fach	291,00 €	6193/12		
	I/O-Aktor, 8-fach, REG, 8-fach	447,00 €	6193/14		
	Kombiaktor, 2-fach Schaltaktor, UP	199,00 €	6173/11 U		
	Schaltaktor, 16 A, 1-fach Aktor, UP	132,60 €	6151/11 U		
Energiemodul	16 A, 3-fach	275,00 €	6198/19		
Binäreingänge/Analogeingänge					
	Binäreingang potenzialfrei, 4-fach	248,00 €	6188/15-101		
	Binäreingang potenzialfrei, 8-fach	390,00 €	6188/18-101		
	Binäreingang 10 V - 230 V, 4-fach	248,00 €	6188/19		
	Binäreingang 10 V - 230 V, 8-fach	390,00 €	6188/20		
	Analogeingang, AP, 2-fach	197,00 €	6190/50		
	Analogeingang, REG, 4-fach	303,00 €	6190/51		
Universal Ein-/Ausgabe, 32-fach		526,00 €	6193/32-101		
Beleuchtung/Dimmaktoren					
	Universal-Dimmaktor, 4x 210 W/VA bis 1x 840 W/VA, REG, 1-4-fach	510,00 €	6197/12-101		
	Universal-Dimmaktor, 4x 315 W/VA bis 1x 1260 W/VA, REG, 1-4-fach	600,00 €	6197/13-101		
	Universal-Dimmaktor, 6x 315 W/VA bis 1x 1890 W/VA, REG, 1-6-fach	826,00 €	6197/14-101		
	Universal-Dimmaktor, 4x 600 W/VA bis 1x 2400 W/VA, REG, 1-4-fach	936,00 €	6197/15-101		
	Schalt-/Dimmaktor, 2-fach	277,00 €	6197/22		
	Schalt-/Dimmaktor, 4-fach	405,00 €	6197/23		
	Schalt-/Dimmaktor, 8-fach	723,00 €	6197/24		
	DALI-Gateway, 8-fach Gateway	554,00 €	6197/40		
	DALI-Lichtregler, AP, 1-fach Gateway	329,00 €	6174/40		
	DALI-Gateway, 1-fach Gateway	599,00 €	6197/41		
	DALI-Lichtregler, 1-fach Gateway	712,00 €	6197/43		
	DALI-Gateway mit Gruppenbildung, 1-fach Gateway	599,00 €	6197/44		
	Lichtregler, 2-fach	291,00 €	6197/70		
	Lichtfühler	73,00 €	6197/71		
	Sammelschiene, 4 Kontakte	41,30 €	6199/01		
	Endkappe für Sammelschiene	8,31 €	6199/02		
DALI-Lichtregler, AP, 1-fach Gateway	329,00 €	6174/40			
Jalousie-/Rollladenaktoren					
	Jalousieaktor	230 V, 6 A, 2x2-fach	mit Vor-Ort-Bedienung	225,00 €	6196/20-102
	Jalousieaktor	230 V, 6 A, 2-fach	mit Vor-Ort-Bedienung	243,00 €	6196/22-102
	Rollladenaktor	230 V AC, 6 A, 2-fach		208,00 €	6196/23-102
	Jalousieaktor	230 V, 6 A, 4-fach	mit Vor-Ort-Bedienung	315,00 €	6196/40-102
	Jalousieaktor	24 V DC, 6 A, 4-fach	mit Vor-Ort-Bedienung	346,00 €	6196/41-102
	Jalousieaktor	230 V, 6 A, 4-fach	mit Vor-Ort-Bedienung	348,00 €	6196/42-102
	Rollladenaktor	230 V AC, 6 A, 4-fach		280,00 €	6196/43-102
	Jalousieaktor	230 V, 6 A, 8-fach	mit Vor-Ort-Bedienung	527,00 €	6196/80-102
	Jalousieaktor	230 V, 6 A, 8-fach	mit Vor-Ort-Bedienung	594,00 €	6196/82-102
	Rollladenaktor	230 V AC, 6 A, 8-fach		460,00 €	6196/83-102
1-fach Jalousieaktor UP		mit Vor-Ort-Bedienung	153,50 €	6152/11 U	
Logikmodule					
	Logikmodul			609,00 €	6198/11
	Logikbaustein			146,00 €	6198-101

Kategorie
Bezeichnung
Preis
**Art.-Nr.
Busch-Jaeger**
Raum-Controller

Raum-Controller		4-fach	308,00 €	6174/09
Raum-Controller		8-fach	437,00 €	6174/10-101
Schaltaktormodul	6 A,	2-fach	91,50 €	6174/11
Jalousieaktormodul	6 A,	2-fach	144,00 €	6174/12
Jalousieaktormodul	24 V DC	6 A,	164,00 €	6174/13
Schalt-/Dimmaktor		6 AX,	186,00 €	6174/14-101
Universal-Dimmaktor	300 VA,	1-fach Aktor	186,00 €	6174/15
Lichtregelmodul		6 AX,	152,00 €	6174/16-101
Heizungsaktormodul		2-fach	196,00 €	6174/17
Heizungsaktormodul	24 V,	2-fach	196,00 €	6174/18
Binäreingangaktormodul	230 V,	4-fach	151,00 €	6174/19
Binäreingangaktormodul	24 V,	4-fach	151,00 €	6174/20
Binäreingangaktormodul potenzialfrei		4-fach	151,00 €	6174/21
Binärausgang		16 A,	108,00 €	6174/22

Systemkomponenten
(Netzteile und Schnittstellen)

Unterbrechungsfreie KNX Spannungsversorgung		640 mA, SELV	472,00 €	6180/11
Akku-Modul	12 VDC		158,00 €	6180/12
Spannungsversorgung		160 mA	183,00 €	6180/15
Spannungsversorgung		320 mA	264,00 €	6180/16
Spannungsversorgung		640 mA	364,00 €	6180/17
Spannungsversorgung		320 mA, premium	298,00 €	6180/18
Spannungsversorgung		640 mA, premium	398,00 €	6180/19
Netzteil	12 V,	1600 mA	212,00 €	6191/11-101
Netzteil	24 V,	800 mA SELV	212,00 €	6193/33-101
Drossel, SELV			58,50 €	6181-101
Klemmblock/Verbinder, 4-polig			1,34 €	6183
Überspannungsschutzklemme, 2-polig			66,30 €	6183 VA
Anschlussklemme, 4-polig			1,31 €	6183-101
Schnittstelle USB			258,00 €	6186 USB
Telefon-Gateway, analog			880,00 €	6186/11
IP-Router			527,00 €	6186/31
IP-Schnittstelle			265,00 €	6186/32
Koppler			398,00 €	6187-104
Busch-priOn® Inbetriebnahmeschnittstelle/-adapter			288,00 €	6149/21

Physikalische Sensoren



Helligkeits-, Temperaturschalter		3-fach	332,00 €	6146/10
Wetterzentrale			864,00 €	6190/10
Kombi-Wettersensor			424,00 €	6190/11-101
Wetterstation, 4-kanalig			739,00 €	6190/40-101
Windgeschwindigkeitsgeber, linear			462,00 €	6190/41
Temperaturmesswertgeber, linear			142,00 €	6190/42
Regenfühler, linear			292,00 €	6190/43
Dämmerungsmesswertgeber, linear			135,00 €	6190/44
Helligkeitsmesswertgeber, linear			135,00 €	6190/45
Heiztrafo	24 V~,	2-fach	127,00 €	6190/49-101

Jahreszeitschaltuhr KNX

Jahreszeitschaltuhr 4-Kanal KNX			279,00 €	6144/40
Antenne GPS			172,00 €	6144/41
Antenne DCF 77			121,00 €	6144/42
Programmierset (ohne Speicherkarte)			82,00 €	6144/43
Speicherkarte			26,00 €	6144/44

Beispielhafte Dokumentationen einer KNX-Anlage.

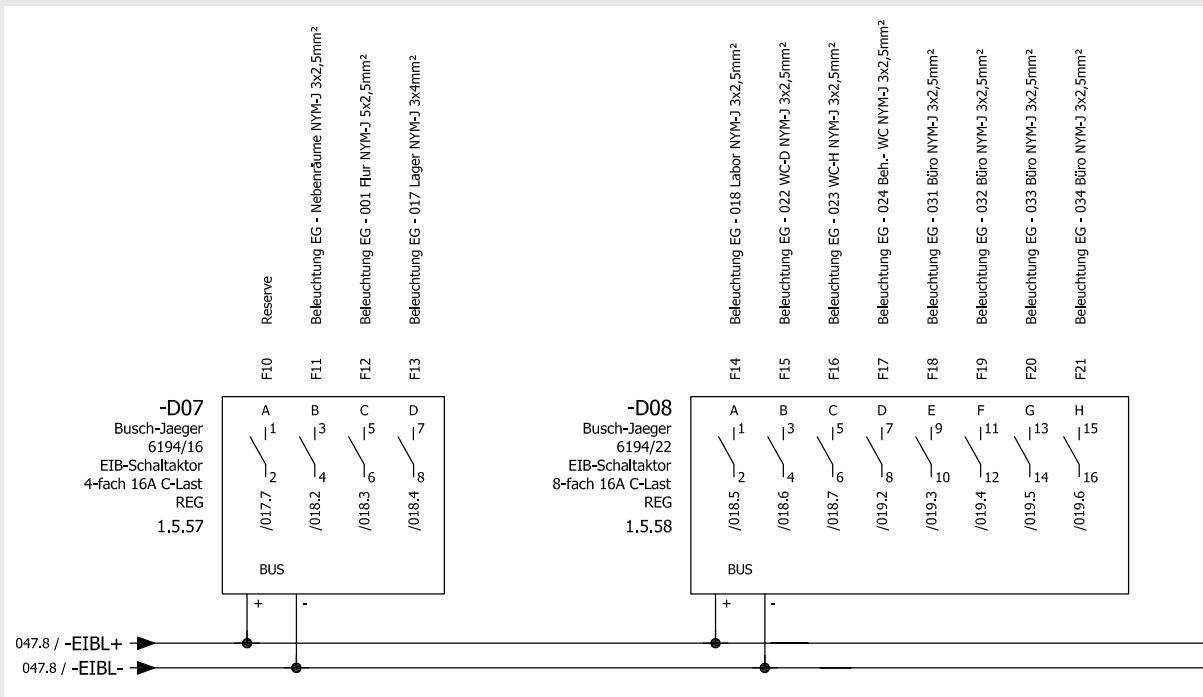
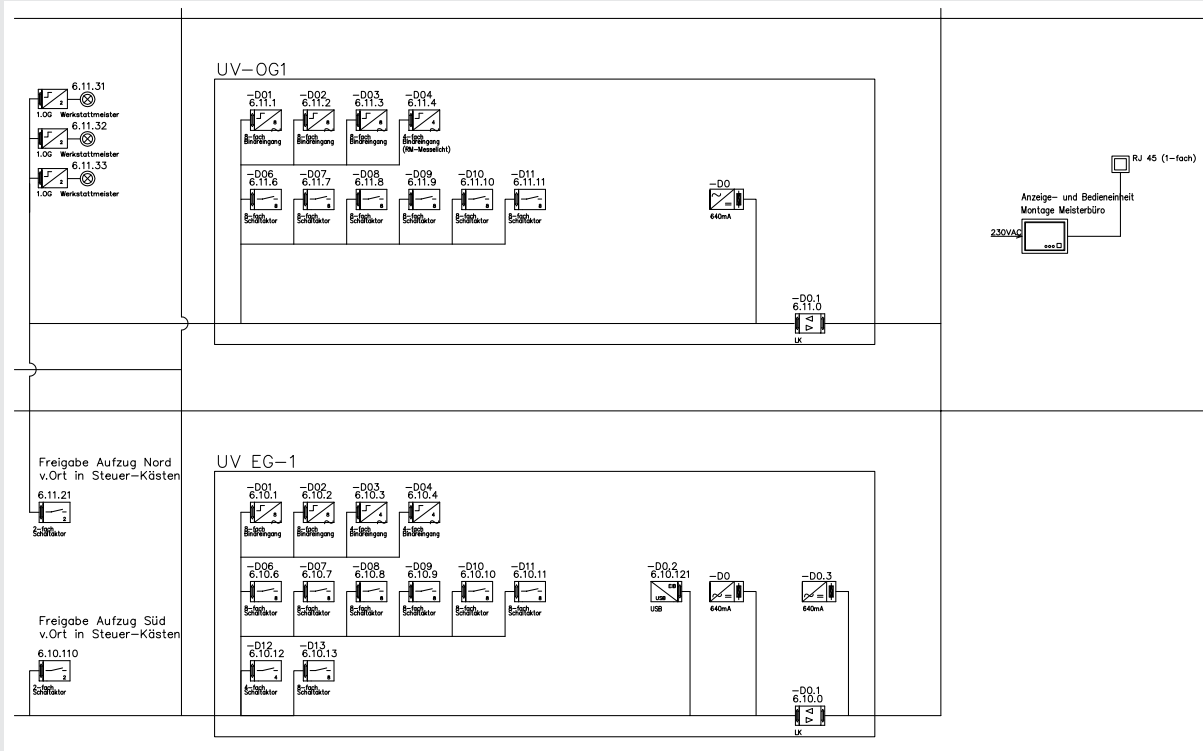
Für die Planung einer KNX-Anlage stellt Ihnen Busch-Jaeger für alle Produkte ein Symbol zur Verfügung, das in die Installationspläne eingezeichnet werden kann: www.BUSCH-JAEGER.de/de/elektroplaner/cad-symbole.htm



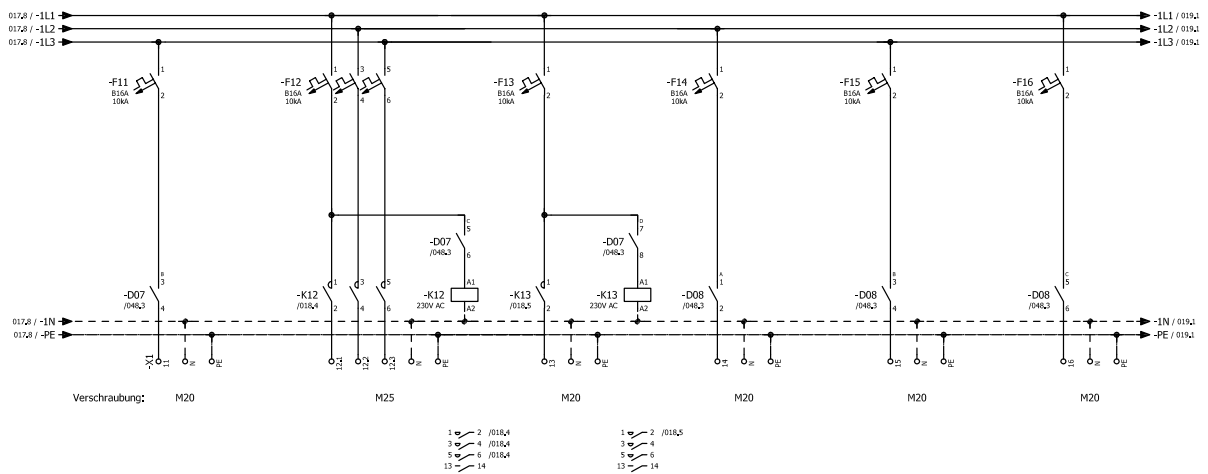
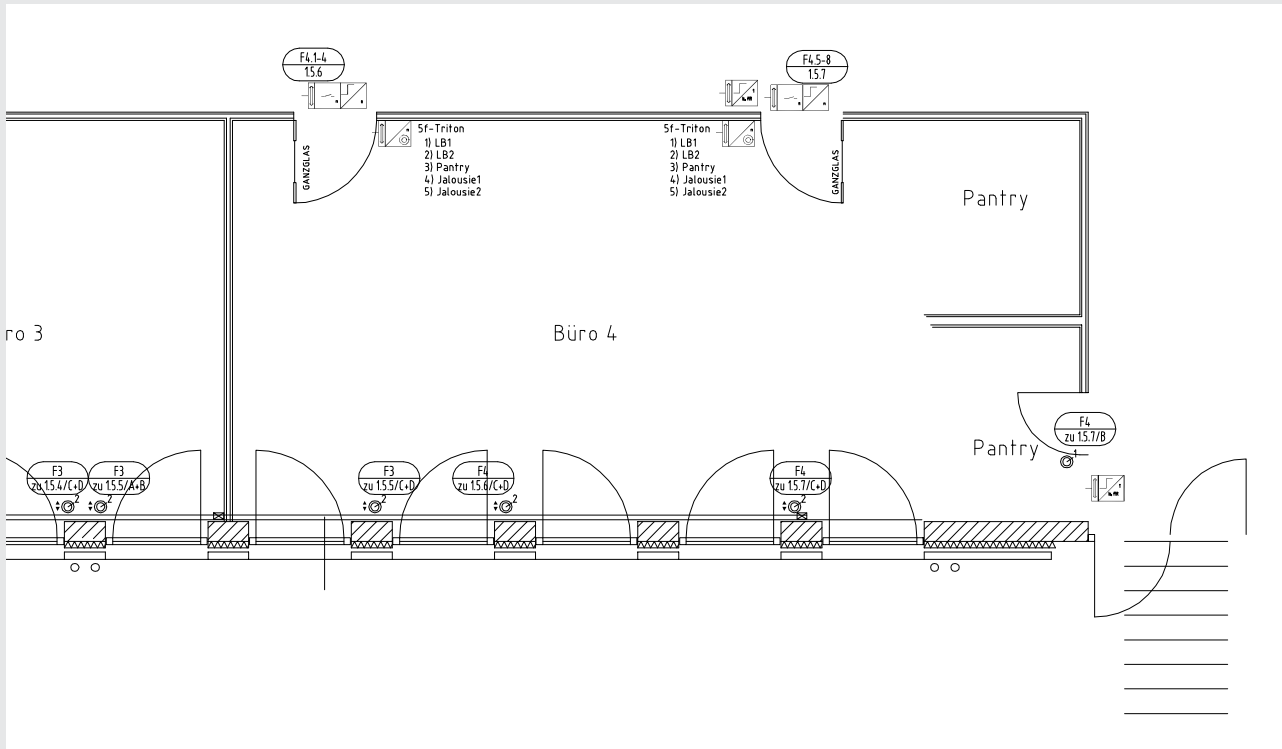

F11
Beleuchtung
EG
Nebenräume
NYM-J 3x2,5mm²

F12
Beleuchtung
EG - 001
Flur
NYM-J 5x2,5mm²

F13
Beleuchtung
EG - 017
Lager
NYM-J 3x2,5mm²

F14
Beleuchtung
EG - 018
Labor
NYM-J 3x2,5mm²

F15
Beleuchtung
EG - 022
WC-D
NYM-J 3x2,5mm²

F16
Beleuchtung
EG - 023
WC-H
NYM-J 3x2,5mm²

Newron.

Alles mit allem vernetzen.

Effiziente Gebäude sind heute intelligent vernetzt. Die passenden Lösungen dafür finden jetzt Architekten, Planer und Betreiber unter Building Space bei ABB. Darunter innovative Technologien, Produkte und Services, um Projekte in Zukunft einfacher und sicherer zu realisieren.

- » Multiprotokoll-Gateway.
- » Ermöglicht die Einbindung des KNX in die Gebäudeautomation.
- » Bietet die zusätzliche Möglichkeit, andere Gewerke, wie z. B. HKL, zu integrieren und KNX gegenüber LON zu platzieren.
- » Auch eigenständige Vermarktung (ohne KNX) möglich.
- » Komponente doGATE: leistungsfähiger Automationsserver.
- » Komponente doMOOV: innovative Software, managt die Kommunikation der verschiedenen Protokolle und stellt systemübergreifend Informationen für die Managementebene zur Verfügung.

Unterstützt alle offenen Standards, wie:

- » KNX
- » LON
- » BACnet
- » Modbus
- » M-Bus
- » Komponente LIZ: virtuelle Fernbedienung

Funktioniert in Verbindung mit doGATE und MOOVnGROUP und ermöglicht Steuerung via

- » PC-Widget
- » iOS
- » Android
- » MOOVnGROUP
- » Grafische Programmieroberfläche für KNX-Projekte
- » Innovatives Plug-In für ETS

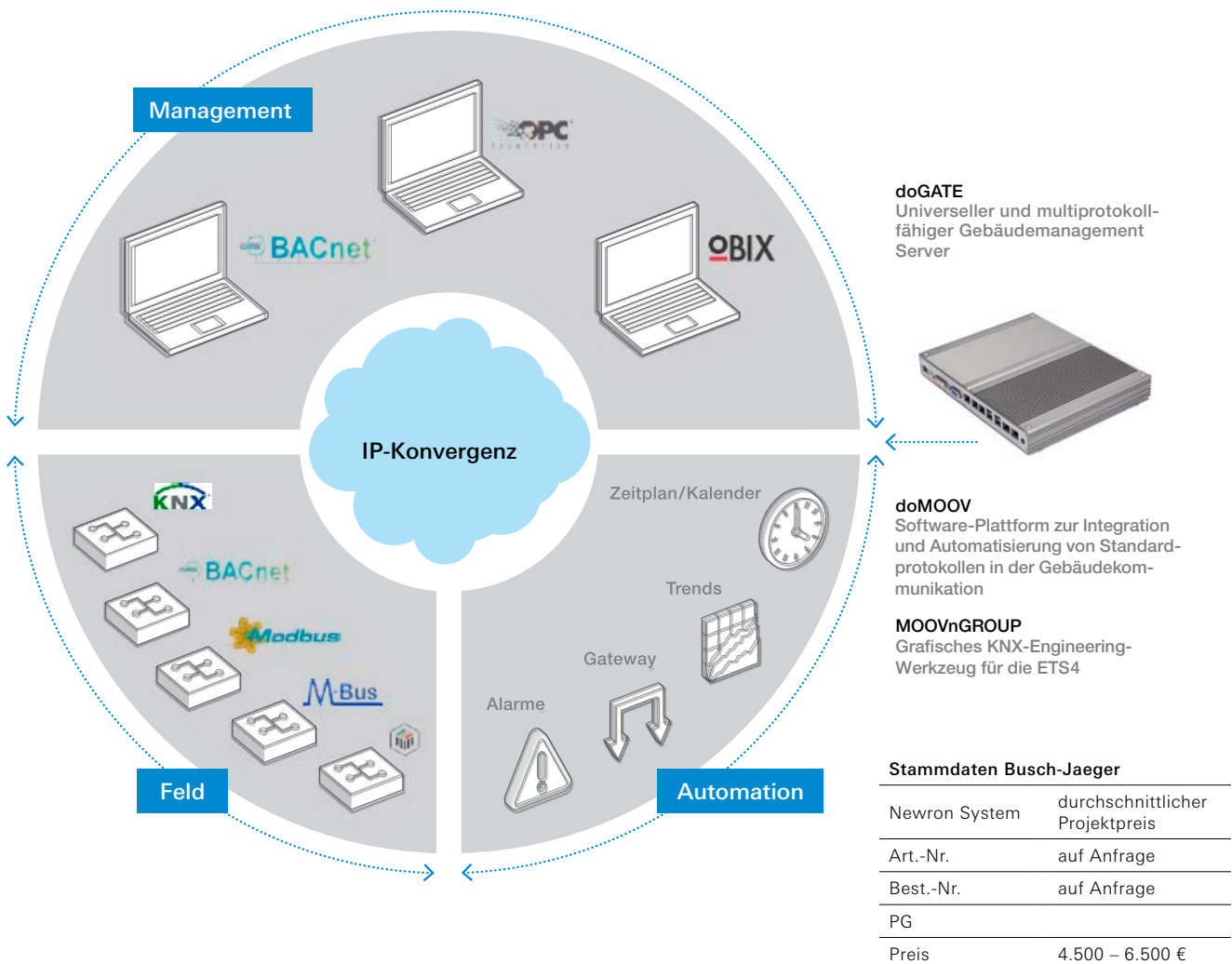

IT-Gebäudenetzwerk – TCP/IP

Mit Newron doGATE bieten ABB und Busch-Jaeger dem Systemintegrator die Möglichkeit der einfachen Integration der unterschiedlichen Protokolle in der Gebäudeautomation.

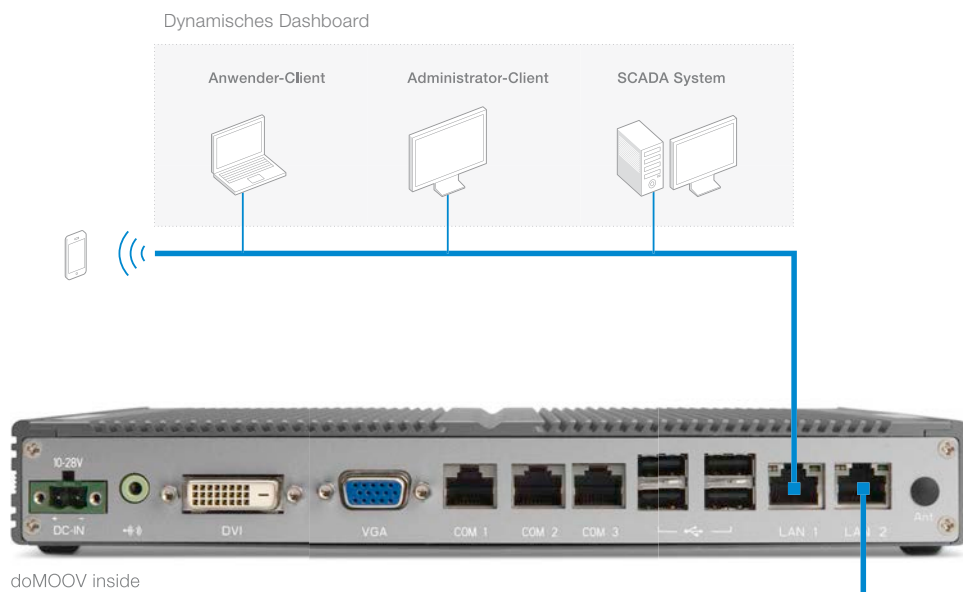

Technisches Gebäudenetzwerk – TCP/IP

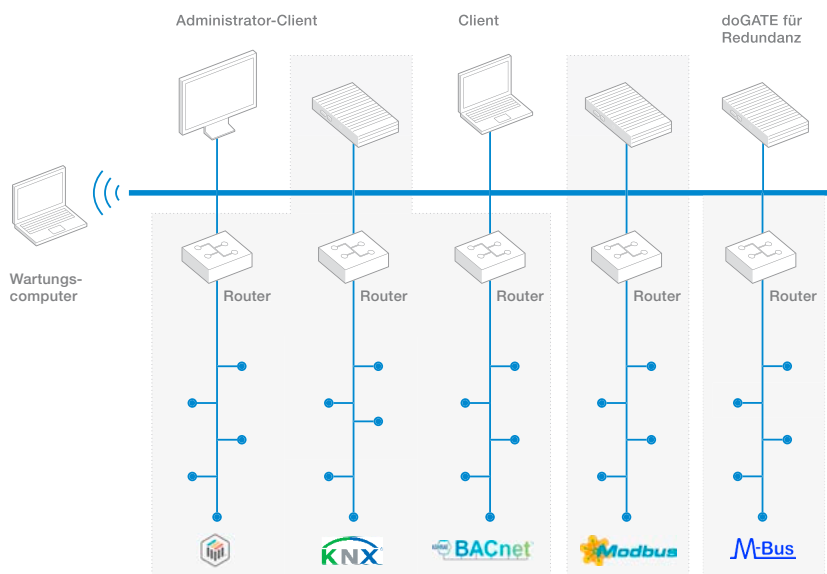

09

Unterstützung durch Busch-Jaeger

Wir unterstützen Sie. Persönlich, telefonisch und jederzeit per Internet. Mit Excellence, unserem leistungsstarken Portal für individuelle Werbung und Verkaufsförderung per Klick. Mit einer beeindruckenden Homepage voller Inspirationen, die jeden begeistern. Und mit professionellen Online-Tools, die Ihre Projektplanung vereinfachen und so das Tagesgeschäft erleichtern. Wann und wo Sie uns gerade brauchen – Busch-Jaeger ist für Sie da.

busch-jaeger-excellence.de

Bemusterungskatalog für Ihr Bauvorhaben.

Busch-Jaeger stellt Ihnen eine völlig neue sowie zeit-sparende Möglichkeit zur Verfügung, die gestalterischen Elemente für ein Bauvorhaben im Vorfeld zu bemustern. Nachfolgend wird Ihnen erläutert, wie ein Bemusterungskatalog individualisiert werden kann.

Damit sich der Kunde direkt angesprochen fühlt, können Sie den Titel komplett individuell gestalten, um beispielsweise nicht nur den Namen und das Logo Ihres Kunden auf dem Titel zu platzieren, sondern auch noch ein Foto oder eine Zeichnung vom Objekt großflächig darzustellen.

Der fertige Bemusterungskatalog kann entweder als PDF-Datei heruntergeladen oder als gedruckte Version bestellt werden. Je nach Seitenzahl erhalten Sie dann ein Soft- oder Hardcover.

Ihr persönlicher Bemusterungskatalog

- » Individualisierung Ihrer Firma und Ihres Bauvorhabens
- » zeitsparende Auswahl Ihrer gewünschten Themen
- » einheitlich editierte, hochauflösende Produktbilder als Komplettgerät
- » Bilder in Originalgröße
- » Front- / Seitenansicht
- » kostenfreier Download als PDF
- » kostenpflichtige Version als Soft- oder Hardcover
- » Sonderwunschberatung speziell vorbereitet
- » zeitsparende Auswahl der gewünschten Themen für den Bemusterungskatalog
- » Ergänzung Ihrer Revisionsunterlagen

Ihre Neugier ist geweckt?

Sprechen Sie Ihren Vertriebsaußendienst von Busch-Jaeger oder unseren zentralen Vertriebsservice unter [02351 956-1600](tel:023519561600) an und lassen Sie sich direkt für unser Excellence-Portal registrieren.

Um Ihnen Ihre Arbeit noch einfacher zu machen, erhalten Sie bei Eingabe des Gutscheincodes das erste gedruckte Exemplar kostenlos.

www.busch-jaeger-excellence.de

Beispiele Bemusterungskatalog



Start Bemusterungskatalog

Wenn Sie sich mit Ihren Zugangsdaten in das Excellence-Portal eingeloggt haben und in der Suchfunktion die Artikel ID 1901 eingeben, wird der Bemusterungskatalog angezeigt. Über die Schaltfläche „individualisieren“ haben Sie dann die Möglichkeit, den Bemusterungskatalog Ihren Wünschen entsprechend aufzubauen.

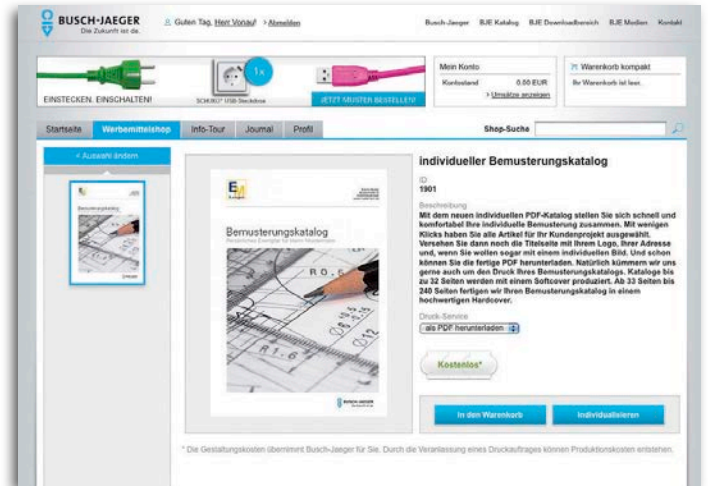

Die Titelseite – individuell gestalten

Schon die Titelseite können Sie individuell gestalten. Logo und Adresdaten Ihres Kunden angeben, Titel und Untertitel selbst formulieren und sogar das Titelbild vorgeben. Selbstverständlich hört die Individualisierung nicht bei der Titelseite auf.

Logo/Adresse

Hier haben Sie die Möglichkeit, ein eigenes Logo zu platzieren. Außerdem werden hier automatisch Ihr Firmenname und Ihre Adresse eingetragen.

Titel/Untertitel

Formulieren Sie selbst Titel und Untertitel.

Titelbild

Per drag & drop können Sie hier ein eigenes Titelbild platzieren.



Artikelauswahl

Neben der umfangreichen Individualisierung des Titels wählen Sie anschließend, nach Rubriken sortiert, Sortimente, schalterdesignübergreifende oder einzelne Artikel aus, je nachdem, ob Sie eine ganze Zeile, eine Spalte oder einen einzelnen Artikel auswählen.

Aus Ihrer Auswahl resultiert der auf das Bauvorhaben abgestimmte Bemusterungskatalog – mit einem angepassten Inhaltsverzeichnis.

Schalter / Steckdosen Unterputz										
	Erste Seite	Schalter / Taster	Dimmer	Komfortschalter / Bewegungsmelder	Jalousie	Raumtemperatur	Steckdose	Business / EDV	Antennenanschluss	Blindabdeckung
Decento®	<input type="checkbox"/>	<input type="checkbox"/>	<input type="checkbox"/>	<input type="checkbox"/>	<input type="checkbox"/>	<input type="checkbox"/>	<input type="checkbox"/>	<input type="checkbox"/>	<input type="checkbox"/>	<input type="checkbox"/>
▶ carat®	<input type="checkbox"/>	<input type="checkbox"/>	<input type="checkbox"/>	<input type="checkbox"/>	<input type="checkbox"/>	<input type="checkbox"/>	<input type="checkbox"/>	<input type="checkbox"/>	<input type="checkbox"/>	<input type="checkbox"/>
▶ carat® flat	<input type="checkbox"/>	<input type="checkbox"/>	<input type="checkbox"/>	<input type="checkbox"/>	<input type="checkbox"/>	<input type="checkbox"/>	<input type="checkbox"/>	<input type="checkbox"/>	<input type="checkbox"/>	<input type="checkbox"/>
pur edelstahl	<input checked="" type="checkbox"/>	<input checked="" type="checkbox"/>	<input checked="" type="checkbox"/>	<input checked="" type="checkbox"/>	<input checked="" type="checkbox"/>	<input checked="" type="checkbox"/>	<input checked="" type="checkbox"/>	<input checked="" type="checkbox"/>	<input checked="" type="checkbox"/>	<input checked="" type="checkbox"/>
impuls	<input type="checkbox"/>	<input type="checkbox"/>	<input type="checkbox"/>	<input type="checkbox"/>	<input type="checkbox"/>	<input type="checkbox"/>	<input type="checkbox"/>	<input type="checkbox"/>	<input type="checkbox"/>	<input type="checkbox"/>
solo®	<input type="checkbox"/>	<input type="checkbox"/>	<input type="checkbox"/>	<input type="checkbox"/>	<input type="checkbox"/>	<input type="checkbox"/>	<input type="checkbox"/>	<input type="checkbox"/>	<input type="checkbox"/>	<input type="checkbox"/>
▶ Busch-axcent®	<input type="checkbox"/>	<input type="checkbox"/>	<input type="checkbox"/>	<input type="checkbox"/>	<input type="checkbox"/>	<input type="checkbox"/>	<input type="checkbox"/>	<input type="checkbox"/>	<input type="checkbox"/>	<input type="checkbox"/>
▶ Busch-axcent® flat	<input type="checkbox"/>	<input type="checkbox"/>	<input type="checkbox"/>	<input type="checkbox"/>	<input type="checkbox"/>	<input type="checkbox"/>	<input type="checkbox"/>	<input type="checkbox"/>	<input type="checkbox"/>	<input type="checkbox"/>
alpha	<input type="checkbox"/>	<input type="checkbox"/>	<input type="checkbox"/>	<input type="checkbox"/>	<input type="checkbox"/>	<input type="checkbox"/>	<input type="checkbox"/>	<input type="checkbox"/>	<input type="checkbox"/>	<input type="checkbox"/>
▼ future® linear	<input type="checkbox"/>	<input type="checkbox"/>	<input type="checkbox"/>	<input type="checkbox"/>	<input type="checkbox"/>	<input type="checkbox"/>	<input type="checkbox"/>	<input type="checkbox"/>	<input type="checkbox"/>	<input type="checkbox"/>
weiß / reinweiß	<input type="checkbox"/>	<input type="checkbox"/>	<input type="checkbox"/>	<input type="checkbox"/>	<input type="checkbox"/>	<input type="checkbox"/>	<input type="checkbox"/>	<input type="checkbox"/>	<input type="checkbox"/>	<input type="checkbox"/>
alusalber	<input checked="" type="checkbox"/>	<input checked="" type="checkbox"/>	<input checked="" type="checkbox"/>	<input checked="" type="checkbox"/>	<input checked="" type="checkbox"/>	<input checked="" type="checkbox"/>	<input checked="" type="checkbox"/>	<input checked="" type="checkbox"/>	<input checked="" type="checkbox"/>	<input checked="" type="checkbox"/>
schwarz matt	<input type="checkbox"/>	<input type="checkbox"/>	<input type="checkbox"/>	<input type="checkbox"/>	<input type="checkbox"/>	<input type="checkbox"/>	<input type="checkbox"/>	<input type="checkbox"/>	<input type="checkbox"/>	<input type="checkbox"/>
Reflex Si/Si Linear	<input type="checkbox"/>	<input type="checkbox"/>	<input type="checkbox"/>	<input type="checkbox"/>	<input type="checkbox"/>	<input type="checkbox"/>	<input type="checkbox"/>	<input type="checkbox"/>	<input type="checkbox"/>	<input type="checkbox"/>
Alhvetter 44®	<input type="checkbox"/>	<input type="checkbox"/>	<input type="checkbox"/>	<input type="checkbox"/>	<input type="checkbox"/>	<input type="checkbox"/>	<input type="checkbox"/>	<input type="checkbox"/>	<input type="checkbox"/>	<input type="checkbox"/>

Schalter / Steckdosen wassergeschützt				
	Schalter/Taster	Steckdose	Kombination Schalter/Taster/Steckdose	Steckdosen Abschließbar
▼ ocean®	<input type="checkbox"/>	<input type="checkbox"/>	<input type="checkbox"/>	<input type="checkbox"/>
alpinweiß	<input checked="" type="checkbox"/>	<input checked="" type="checkbox"/>	<input checked="" type="checkbox"/>	<input type="checkbox"/>
grau/ blaugrün	<input type="checkbox"/>	<input type="checkbox"/>	<input type="checkbox"/>	<input checked="" type="checkbox"/>

Die Einlauf- und Auslaufseiten

Mehr Übersichtlichkeit geht nicht. Zusätzlich zu einzelnen Produktinformationen werden zu jedem Thema Einlauf- und Auslaufseiten eingebaut. Bei den Schalterprogrammen zum Beispiel werden auf der Einlaufseite alle verfügbaren Farben und auf der Auslaufseite die Abmessungen der Abdeckrahmen dargestellt.

Abmessungen

BUSCH-JAEGER

Unterputz-Schalterprogramm
future® linear

DESIGN

Die Reiz von future® und future® linear liegt in seinem kompromisslos schlichten Design. Kombiniert mit definierten Farben, die Ihre Entsprechung in einer zeitgemäßen architektonischen Konzeption finden, unabhängig von Zeit und Mode.

future® linear hat verstanden, dass die gelungene Formgebung nicht ausschließlich durch immer radikalere Reduktionen zu erreichen ist. Denn das Einfache in der Architektur ist nicht einfach nur simpel. Einfachheit ist das Resultat von großer Komplexität.

Was wir damit erreichen wollten: eine Gestaltung, die den Schalter nicht dominant in den Vordergrund rückt, sondern zum integralen Bestandteil der Architektur werden lässt.

Dts. mit Aufdruck „DO NOT DISTURB“ für Schalter und Taster
 Wippen mit Symbol „Licht“ für Taster
 Dts. mit Symbol „Schlüssel“ für Taster
 Wippen mit Aufdruck „JO“ und roter Klotze für Schalter
 Dts. mit Aufdruck „DO NOT DISTURB“ und „MAKE UP ROOM“ für Schalter und Taster
 Zentralschleife für Cardschalter
 Zentralschleife für Kühllicht, für Busch-Universaldimmer*
 Leuchtungsbaustein
 Busch-Komfortschalter* Bodenelement mit Orientierungslicht
 Dts. für Busch-Universal-Relais-Einsatz
 Bodenelement mit Glühbirne für Busch-Memory-Serienleuchte*
 Zentralschleife mit Drehgriff, mit Aufdruck für Jalousieschalter-taster
 Dts. ohne Nullschaltung
 Dts. nur für Start-/Stopp-Taste
 Zentralschleife mit Beschriftungsfeld für Schlüssel- und Jalousieschalter-taster
 Bodenelement für Busch-Jalousiecontrol®
 Zentralschleife für Heidecke
 Zentralschleife mit Tragring für Leitungsauslass
 Dts. 3-fach
 Zentralschleife mit Tragring, für 2 Lautsprecher
 Zentralschleife für handelsübliche Antennensteckdosen
 Zentralschleife mit Klappdeckel für Telekommunikationssteckdosen
 Zentralschleife mit Tragring für Kleinsteckdosen
 Unterputz-Potential-Ausgleichstecker 2-fach
 Zentralschleife für Kommunikations-Steckverbinder
 Dts. mit integriertem erhöhtem Berührungsschutz
 Dts. mit Berührungsfeld
 SCHUKO® Steckdoseneinsatz mit Aufdruck „EDV“
 Dts. mit LED-Kontrolllicht
 Zentralschleife für Raumtemperaturregler
 Zentralschleife mit Drehgriff, mit Aufdruck für 100V UTA
 LED-Anzeige WaveLINE
 Busch-Wächter® 180 UP Komfort mit Multiblas
 Abdeckrahmen, 1-fach
 Abdeckrahmen, 3-fach
 Abdeckrahmen, 5-fach

B-Gruppe, Fresenbergrstraße 2, D-58513 Lüdenscheid
 TECH-JAEGER.de

Die Produktseiten

Das perfekte Intro zu den Produktseiten und klar strukturierte Informationen.

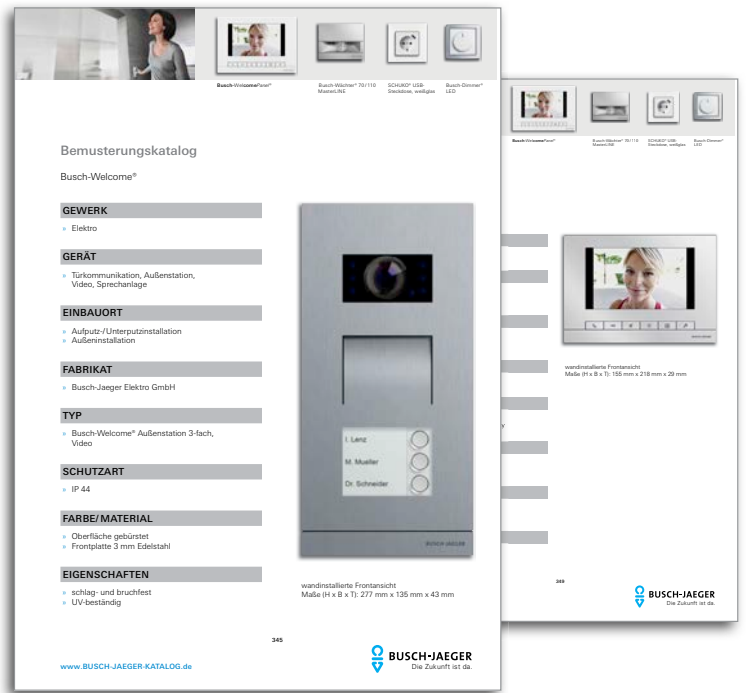

Das Sonderwunschnmanagement

Die Sonderwünsche Ihres Kunden auf einen Blick.

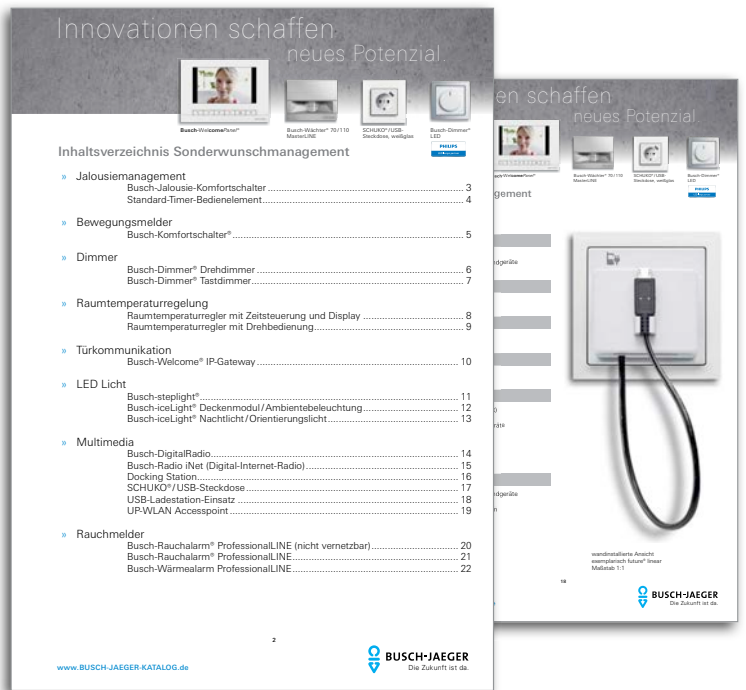

Busch-Jaeger.

Auch online ganz vorne.

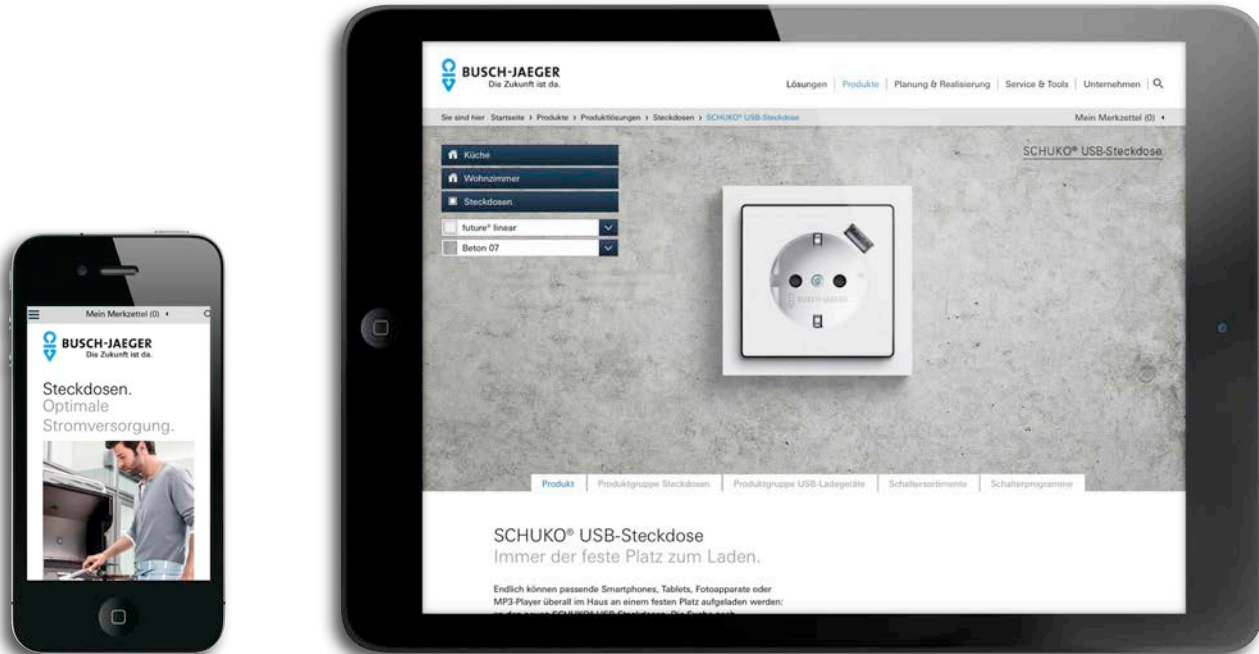

Immer aktuell. Innovative Technologie wird von Busch-Jaeger gelebt und stetig weiterentwickelt. Das gilt auch für den Auftritt im Internet. Deshalb wurde die neue Homepage komplett neu gestaltet und ist nun noch übersichtlicher und funktionaler.

Auf www.BUSCH-JAEGER.de sind Informationen jetzt noch zugänglicher und ansprechender. Dafür gibt es mehrere Gründe. Die Inszenierung der Lösungswelten ist sehr eindrucksvoll gelungen. Produkte können dreidimensional im Raum erlebt werden, denn sie werden realistisch in Räumen wie Küche, Wohnzimmer oder Außenbereich gezeigt. Eine große Inszenierung findet auch auf der Produktebene statt. Hintergründe und Farben sind mit einem Klick veränderbar. So können Produkte wie zum Beispiel Lichtschalter oder Steckdosen noch besser zum

Stil des Ambientes ausgewählt werden. Durch die wirklichkeitstreuere Darstellung wird das ganze Sortiment spielerisch, emotional und informativ nähergebracht.

Für mehr Komfort auf der Homepage sorgt die intuitive Bedienung. Funktionen und Inhalte wurden aufs Wesentliche reduziert. Auch das konsequente Responsive-Design überzeugt. Es ist perfekt auf die Anforderungen von Smartphones und Tablets abgestimmt. Ebenfalls wurde die Fachhändlersuche optimiert. So finden Endkunden

BUSCH-JAEGER.DE

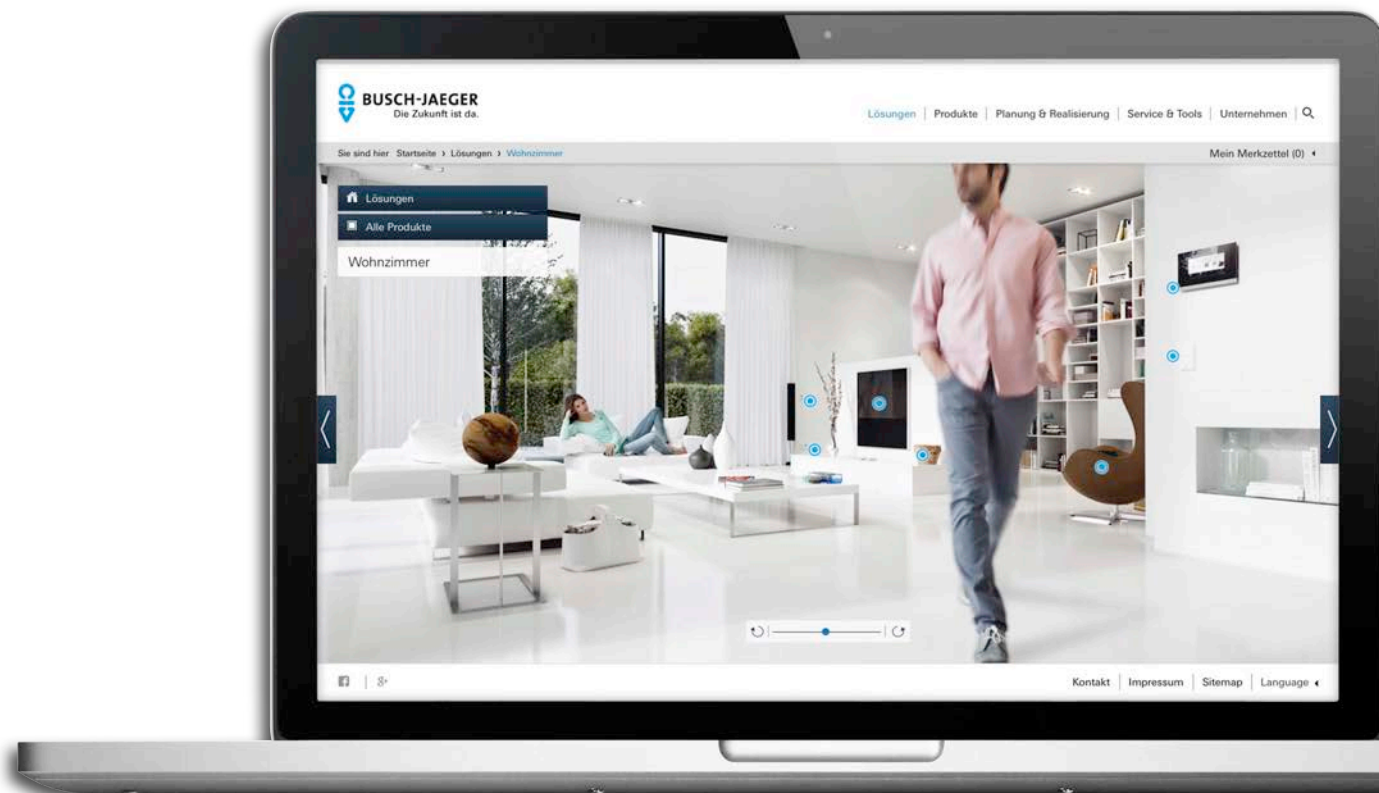

Anschaulich und inspirierend.

Die Produkte werden im realistischen Umfeld inszeniert. So werden mögliche Anwendungen auch ohne viele Worte schnell verständlich.

noch schneller zum qualifizierten Elektroinstallateur in ihrer Nähe. Die klare Struktur ermöglicht eine bessere Übersicht über die Bereiche Lösungen, Produkte, Service und Tools, Unternehmen sowie Planung und Realisierung. Im letztgenannten Bereich warten auf Installateure, Planer, Architekten oder Großhändler zielgruppenspezifisch aufbereitete Informationen zu den Themen Design, Komfort, Sicherheit und Effizienz. Dort findet der Architekt sofort das Magazin »Puls«, der Großhändler die für ihn wichtigen Stammdaten und der Elektroinstallateur

das Excellence-Portal mit vielen attraktiven Angeboten und Services für sein Handwerk. Mit dem neuen Internetauftritt bekräftigt Busch-Jaeger einmal mehr seine Vorreiterrolle als Marktführer und starke Marke in der Elektroinstallationstechnik. In diesem Segment setzt die in sechs Sprachen verfügbare Homepage wieder ein deutliches Zeichen.

Planungsunterstützung durch Busch-Jaeger.

www.BUSCH-JAEGER-MEDIA.de

Auf www.BUSCH-JAEGER-MEDIA.de stellen wir Ihnen verschiedene Bilddaten zur Verfügung, die Sie z. B. zu redaktionellen, werblichen oder zu Präsentationszwecken nutzen dürfen. Die BUSCH-JAEGER-MEDIA-Datenbank gliedert sich in die Bereiche „Komplettgeräte“, „Katalogbilder“ und „Diverses“. Unter Letzterem finden Sie sowohl Interieurbilder, Movies, Logos als auch weitere Bilder rund um das Unternehmen BUSCH-JAEGER.

Folgende Formate und Qualitätsabstufungen stehen Ihnen zum Download zur Verfügung:

ORIGINAL (Logo): ohne Farbumwandlung oder Veränderung

POWERPOINT (RGB 150 dpi JPG):

Farbmodus RGB zur Verwendung in PowerPoint/Word

PRINT (4C jpg): Farbmodus CMYK zur Verwendung im Digital- und Offsetdruck

WEB (RGB 72 dpi JPG): Farbmodus RGB zur Verwendung im Web



In der Bilddatenbank stellen wir Ihnen zahlreiche Produktfotos und ausgewählte Interieurbilder zur Verfügung,



die Sie ganz einfach downloaden können. Die Nutzung der Datenbank ist kostenfrei.



Im Fenster „Erweiterte Suche“ können Sie mithilfe bestimmter Suchkriterien die gewünschten Bilder schnell finden.

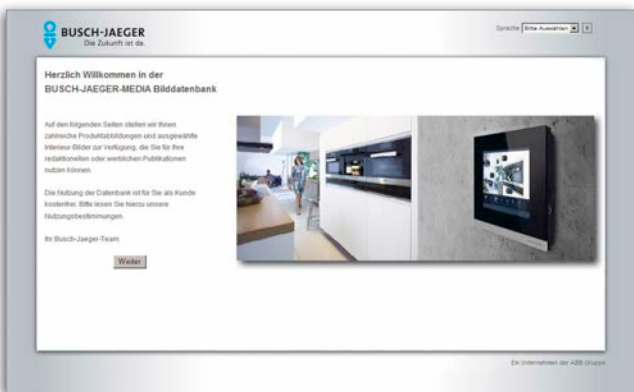

www.BUSCH-JAEGER-KATALOG.de

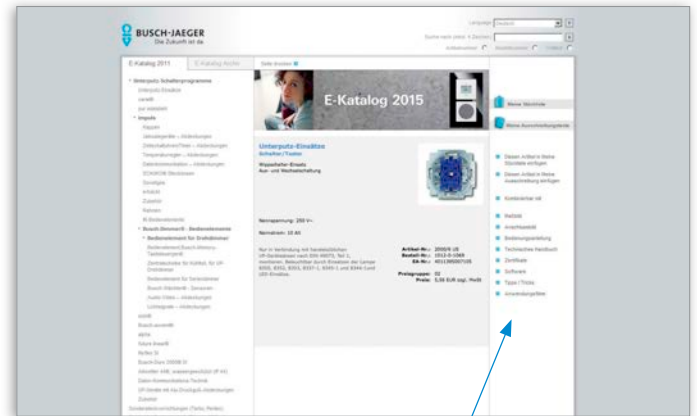

www.busch-jaeger-katalog.de



Besonderer Nutzen vom E-Katalog

Service bedeutet für uns, mit all unseren Leistungen, unseren Lösungen und unserem Wissen an der Seite unserer Partner und Kunden zu sein. Ob rund um die Uhr im Internet, tagsüber per Telefon und Fax oder nach Vereinbarung auch persönlich vor Ort – Busch-Jaeger ist für Sie da, wo Sie uns gerade brauchen.

Projektplanung und Orderlisten. Der Busch-Jaeger-Online-Katalog bietet die komplette Übersicht über alle Produkte und Anwendungen von Busch-Jaeger im direkten Zugriff. Hier finden Sie alle Produktdetails inklusive Beschreibungen und Maßbildern.

Tipps & Tricks helfen in vielen Bereichen bereits im Vorfeld und sorgen dafür, dass Sie vorbereitet sind auf Ihre Installationen. So werden unnötige Anfahrten für Nachbesserungen oder fehlende Teile vermieden.

Der besondere Nutzen des **E-Katalogs:**

- » aktuelle Produkte und Archiv
- » Bedienungsanleitungen
- » Maßzeichnungen
- » Anschlussbilder
- » Software, besonders bei den KNX-Produkten
- » erweiterten Bedienungsanleitungen, z.B. für iNet
- » Artikelsuche
- » Produktfotos direkt herunterladen oder über Zwischenablage kopieren
- » Stücklisten erstellen --> Export in (selber nachschauen)
- » Zertifikate

Busch-Jaeger Beschriftungstool.

www.BUSCH-JAEGER-BESCHRIFTUNGSTOOL.de

Schalter perfekt und schnell beschriften – einfach online.
Die Beschriftung auf Schaltern gibt Orientierung und macht die richtige Nutzung leicht. Mit unserem kostenlos nutzbaren Online-Tool ist es besonders einfach, Ihren Kunden professionell beschriftete Schalter anzubieten. Und mit diesem Service zu punkten.

Beschriftung erstellen



Deutliche Vorteile

Statt schlecht passender Etiketten, mühsamer Formatierung am Rechner oder schwer lesbarer, oft unschöner Handbeschriftungen: perfekte Beschriftung mit exakter Passform im Spitzentempo. Unter www.busch-jaeger-beschriftungstool.de finden Sie alles, was Sie dafür brauchen. Das Tool führt Sie in wenigen Schritten zum Ziel. Ohne Umwege, aber mit dem nötigen Raum für Gestaltung und Ihre Wünsche.

Schnelle Produktauswahl

Auf- oder Unterputz, wassergeschützt, Sicherheitsschalter, KNX-Sensoren – Sie haben die Auswahl aus dem Busch-Jaeger Schalterprogramm. Mit wenigen Klicks gelangen Sie zum richtigen Produkt, die Schalter werden dabei zur klaren Orientierung immer auch im Bild gezeigt. Auf Basis der Auswahl legt das System automatisch das Format und die benötigte Anzahl der Etiketten pro Einheit fest, sodass Größe und Menge stimmen.

Kategorie auswählen

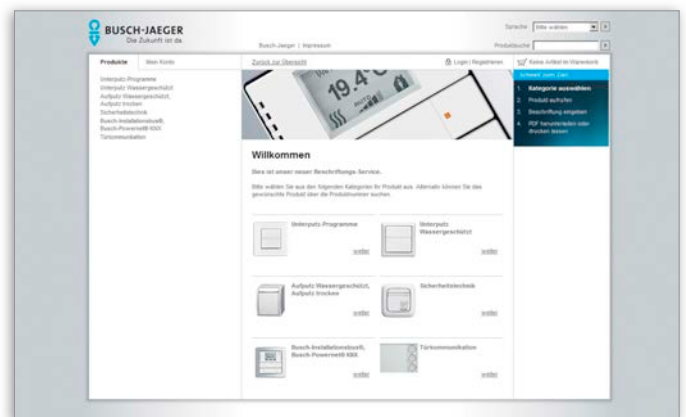

Beschriftung nach Maß

Nun haben Sie den gewählten Schalter groß vor sich und können über ein Eingabefeld den gewünschten Text eingeben. Direkt erhalten Sie auf dem Schalter einen Eindruck davon, wie die Beschriftung aussehen wird. Dabei können Sie z. B. Schriftarten, -größe und Anzahl der Zeilen festlegen. **Zur Auswahl steht auch die Druckoption auf Transparentfolie.**

PDF herunterladen ...

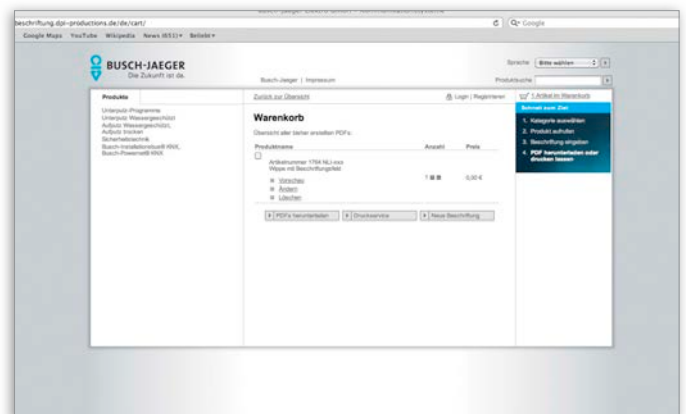

Auch die Beschriftung von Mehrfachschaltern oder -sensoren funktioniert im Handumdrehen. Das Tool zeigt Ihnen grafisch auf dem Schalter, welcher Textbereich gerade aktiviert ist. Schließlich können Sie über die Vorschaufunktion noch einmal alles kontrollieren.

Kostenloser Download oder günstiger Druckservice

Wenn Sie selbst drucken möchten, laden Sie einfach kostenlos die PDF-Vorlage herunter. Oder Sie gewinnen Zeit für Ihr Kerngeschäft und nutzen unseren Druckservice, bei dem wir Ihnen überaus günstige Konditionen anbieten. Im Warenkorb können Sie sehen, welche Menge Sie zu welchem Preis bestellen. Wir liefern schnell und zuverlässig. Übrigens: **Auch wenn Sie beispielsweise Weiß auf Transparentfolie drucken möchten, macht unser Druckservice das möglich.**

Ganz gleich, ob kostenloser Vorlagendownload oder günstiger Druckservice: Mit dem leistungsfähigen Busch-Jaeger Beschriftungstool profitieren Sie von Qualität, Tempo und zufriedenen Kunden.

... oder drucken lassen

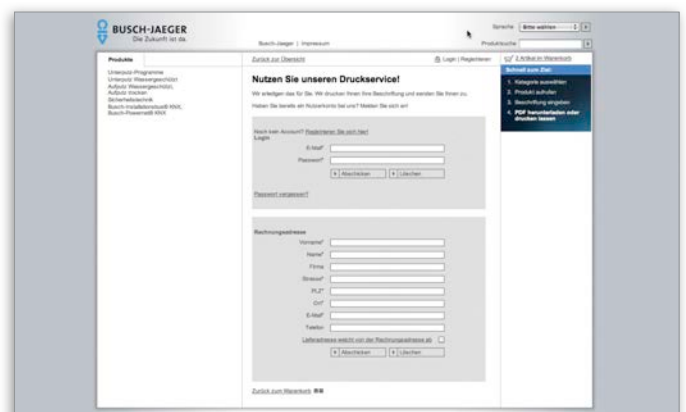

Produktbroschüre



Busch-Jaeger Elektro GmbH

Ein Unternehmen
der ABB-Gruppe
Freisenbergstraße 2
58513 Lüdenscheid

www.BUSCH-JAEGER.de
info.bje@de.abb.com

Zentraler Vertriebsservice:
Tel.: 02351 956-1600
Fax: 02351 956-1700

Busch-Jaeger Produkte gibt es beim Elektroinstallateur

Hinweis:

Nachdruck und fotomechanische Wiedergabe sind nur mit unserer ausdrücklichen Genehmigung gestattet.

Die Druckerzeugnisse von Busch-Jaeger informieren nach bestem Wissen, die Aussagen sind jedoch nicht rechtsverbindlich. Alle Abbildungen und Fotografien der dargestellten Produkte sind in Bezug auf Farbigkeit, Abmessungen und Ausstattung nicht verbindlich.

Die meisten Busch-Jaeger Produkte sind eingetragene Warenzeichen.

Die Angaben in diesem Katalog sind ohne Gewähr. Änderungen und Aktualisierungen, die dem Fortschritt dienen, bleiben vorbehalten.

Alle Produkte in diesem Druckerzeugnis, die den CE-Richtlinien entsprechen, tragen auf der Verpackung und dem Produkt die entsprechende Kennzeichnung.