

Smaragd
Dachziegel

BRAAS

Smaragd

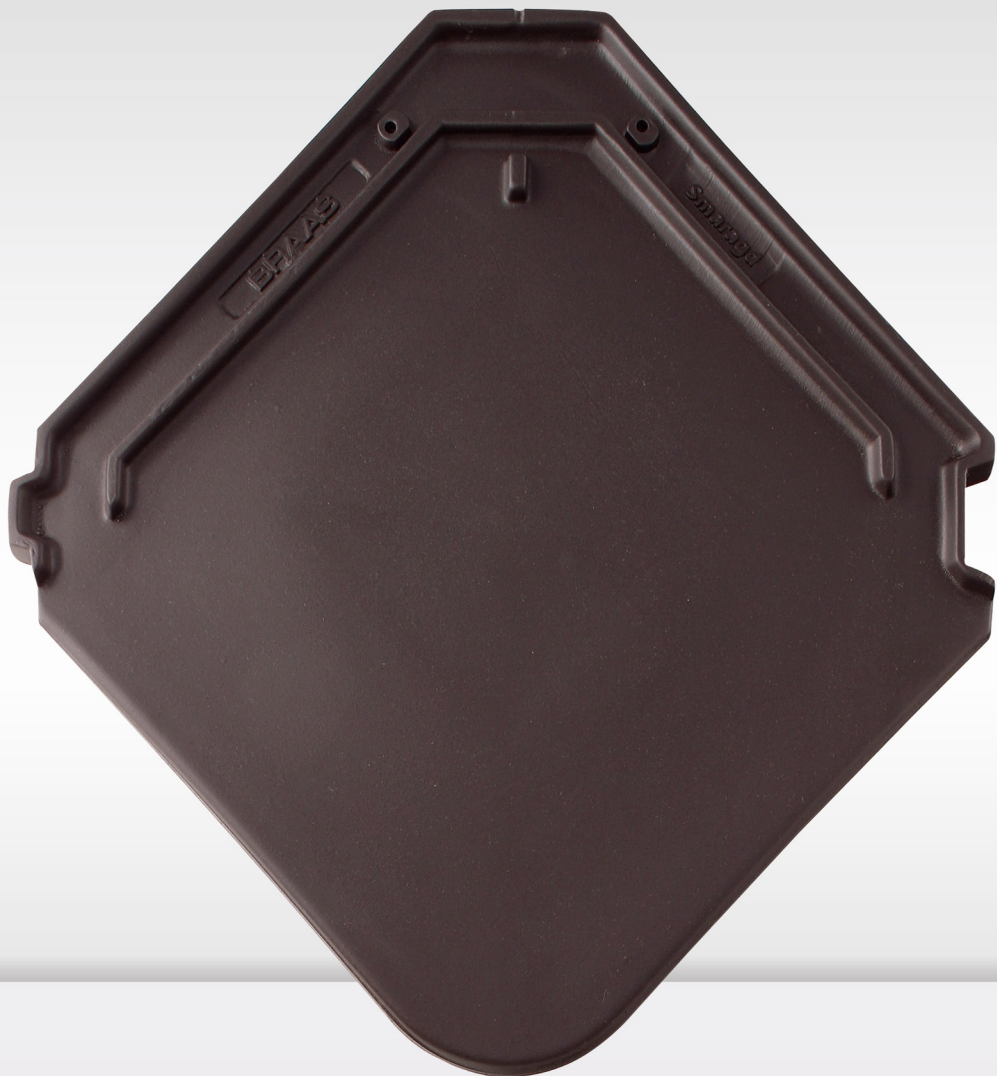

Part of **BMI**

bmigroup.de

Smaragd

Optischer Untersichtschutz und zusätzliche Eindeckhilfe für ein symmetrisches Deckbild.

Hergestellt nach handwerklichem Vorbild mit modernsten Fertigungstechnologien.

Besonders regensicher mit einer Regeldachneigung von 16°.



20 mm variable Decklänge – erleichtert die Dacheinteilung ohne schneiden. Einzigartige Rautenform, die eine optische Anlehnung an klassische Schieferdeckungen ermöglicht.

Zwei Oberflächenqualitäten in Matt und Seidenmatt bieten verschiedene Gestaltungsmöglichkeiten.

Smaragd, erhältlich in diesen Farben:

MATT (ENGOBE)

Anthrazit



SEIDENMATT (GLASUR)

Kastanie



Teak



SMARAGD – DIE LUST AM EIGENEN STIL

Der Smaragd ist die ideale Wahl für alle, die einen eigenen Stil genießen. Mit seinen eleganten Farben und der außergewöhnlichen Rautenform verleiht er dem Haus eine exklusive Optik, die an eine Schieferdeckung erinnert. Einfach einzigartig in Form und Flächenwirkung.

EIN KOMPLETTES DACHSYSTEM

- » Große Auswahl an Formziegeln und Systemkomponenten.
- » Jeweils in Funktion, Form, Farbe und Material aufeinander abgestimmt.

TECHNISCHE DATEN

Variable Decklänge: 165 – 185 mm
 Mittlere Deckbreite: 433 mm
 Bedarf pro m²: 12,5 – 14,0 St.
 Gewicht pro Stück: ca. 3,7 kg
 Regeldachneigung: 16° *

* Zusätzlichen Maßnahmen gemäß spezifischer Angaben, siehe Verlegeanleitung Dachziegel.

GARANTIEN

Auf unsere Dachziegel geben wir gleich mehrere Garantien: 30 Jahre Material-Garantie und 10 Jahre Zusatz-Garantie auf Frostbeständigkeit.



Jetzt neu: 30 Jahre System-Garantie auf die Regensicherheit des Dachsystems.



Weitere Informationen:



ABMESSUNGEN

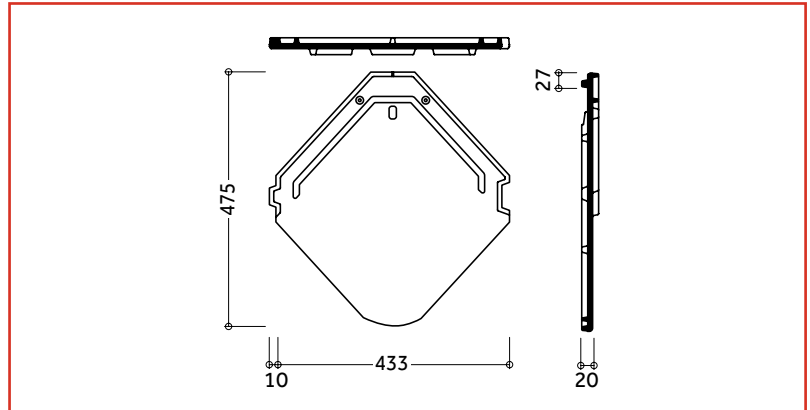

EINTEILUNG TRAUFE – FIRST

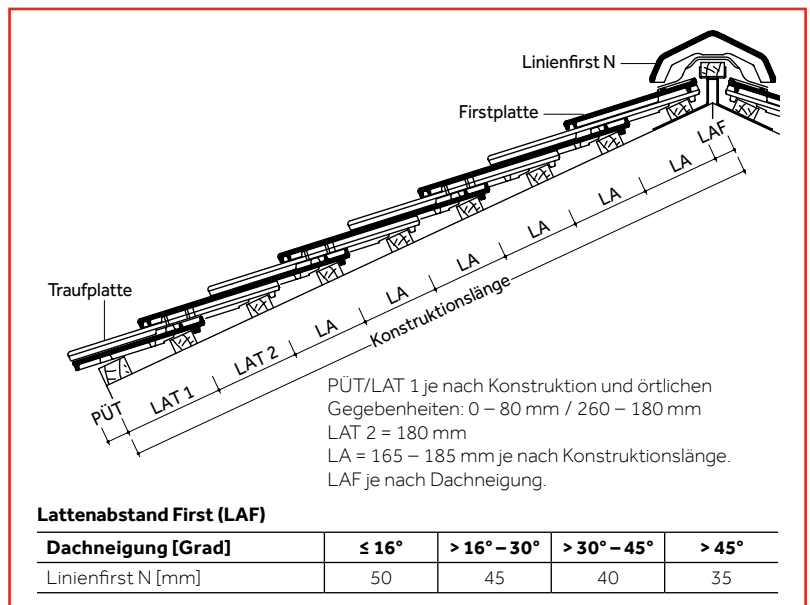

EINTEILUNG ORTGANG – ORTGANG

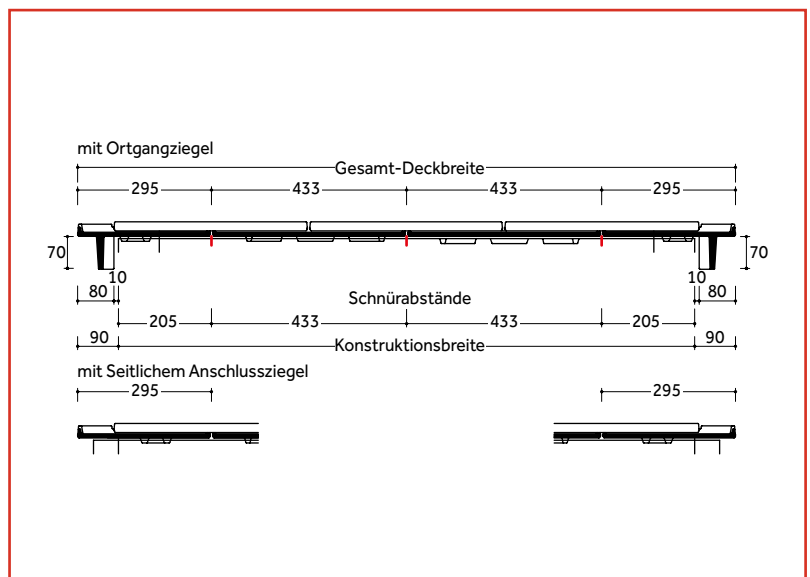

Dachziegel werden aus natürlichen Rohstoffen hergestellt. Fertigungsbedingte Schwankungen der Farbe und Oberflächenstruktur innerhalb eines engen Toleranzbereiches sind bei Mustern und Lieferlosen daher ganz normal. Sie entsprechen der Produktnorm. Farbänderungen können auch durch Witterungseinflüsse sowie Lichteinwirkung im Laufe der Zeit auftreten. Der seidenmatte Farbton Kastanie zeichnet sich zusätzlich durch ein lebendiges Farbspiel aus. Produktzeichnungen dienen der Veranschaulichung, die Maße sind keine fertigungstechnischen Sollwerte.

MODELLABHÄNGIGE FORMZIEGEL UND SYSTEMKOMPONENTEN (BEISPIELE)

Fläche:

Lüfterziegel



Abschlüsse:

Firstziegel

Universal-Pultziegel

Ortgangziegel



Seitlicher Anschlussziegel

Firstplatte

Traufplatte



Durchgänge:



Ton-Sanilüfter (oben offen)
Die fachgerechte Entlüftung aufsteigender Leitungen erfordert ein Entlüftungsprodukt, das allen Anforderungen standhält.

Sicherheit, Begehung:



Schneefangpfanne
Für die Aufnahme der Schneefangsysteme.



Schneefanggitterstütze
Für die fachgerechte Befestigung der Schneefanggitter.



Schneefanggitter
Sie verhindern das Abrutschen des Schnees vom Dach.



Sicherheitspfanne
Um ein Dach sicher zu begehen, kommt man an einem sicheren Trittsystem nicht vorbei.



Bügel für Sicherheitspfanne
Der Sicherheitstritt und der Sicherheitsrost werden mit Hilfe eines speziell konstruierten Bügels befestigt.



Sicherheitsrost
Mit dem Sicherheitsrost und dem Bügel ist ein rutschfester Stand gewährleistet.

Befestigung:



Sturmklammer DZ 4
Die Sturmklammer gewährleistet eine optimale Sturmsicherung, die das Dach vor extremen Wettersituationen schützt.



Kehl- / Gratklammer
Für die einfache und schnelle Befestigung von geschnittenen Dachpfannen an Grat und Kehle.

MODELLUNABHÄNGIGE SYSTEMKOMPONENTEN (BEISPIELE)

Anschlüsse:

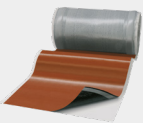

20 JAHRE
BRAAS MATERIAL-GARANTIE
auf Wakaflex

Wakaflex lässt sich als Wand- und Kaminanschluss schnell und einfach verlegen, Werkzeuge sind kaum notwendig.



15 JAHRE
BRAAS MATERIAL-GARANTIE
auf Figaroll, Figaroll Plus, Figaroll Plus S, Metallroll

Figaroll Plus dient zur Trockenfirst- / Trockengratverlegung mit hervorragenden Lüftungseigenschaften.

Solarsysteme:

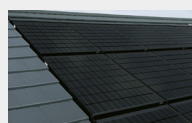

PV Indax ist ein Indachsystem, das sich nicht vom Dach hervorhebt. Die Module werden homogen in das Dach integriert.

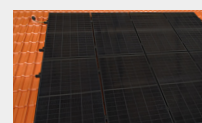

PV Standard ist ein Aufdachsystem. Sicher befestigt mit BRAAS Modulstützen.

Aufsparrendämmung:

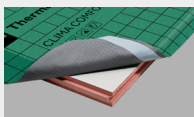

Clima Comfort ist eine Hochleistungsdämmung, die absolut dünn und gleichzeitig besonders effizient ist. Die Dämmplatten bestehen aus Resol-Hartschaum.

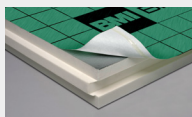

DivoDämm Top ist ein hocheffizientes, diffusionsfähiges Dämmelement für den Einsatz in der Dachsanierung und im Neubau.

Unterdeckbahnen:

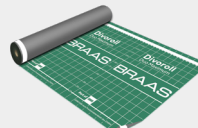

Divoroll Bahnen sind die beste Grundlage, um die Unterkonstruktion des Daches vor Feuchtigkeit zu schützen.

30 JAHRE
BRAAS FUNKTIONS-GARANTIE
auf Divoroll Duo Comfort, Duo Maximum

15 JAHRE
BRAAS FUNKTIONS-GARANTIE
auf Divoroll Premium WU, Top Plus

10 JAHRE
BRAAS FUNKTIONS-GARANTIE
auf Divoroll Universal Plus 25, Kompakt 25



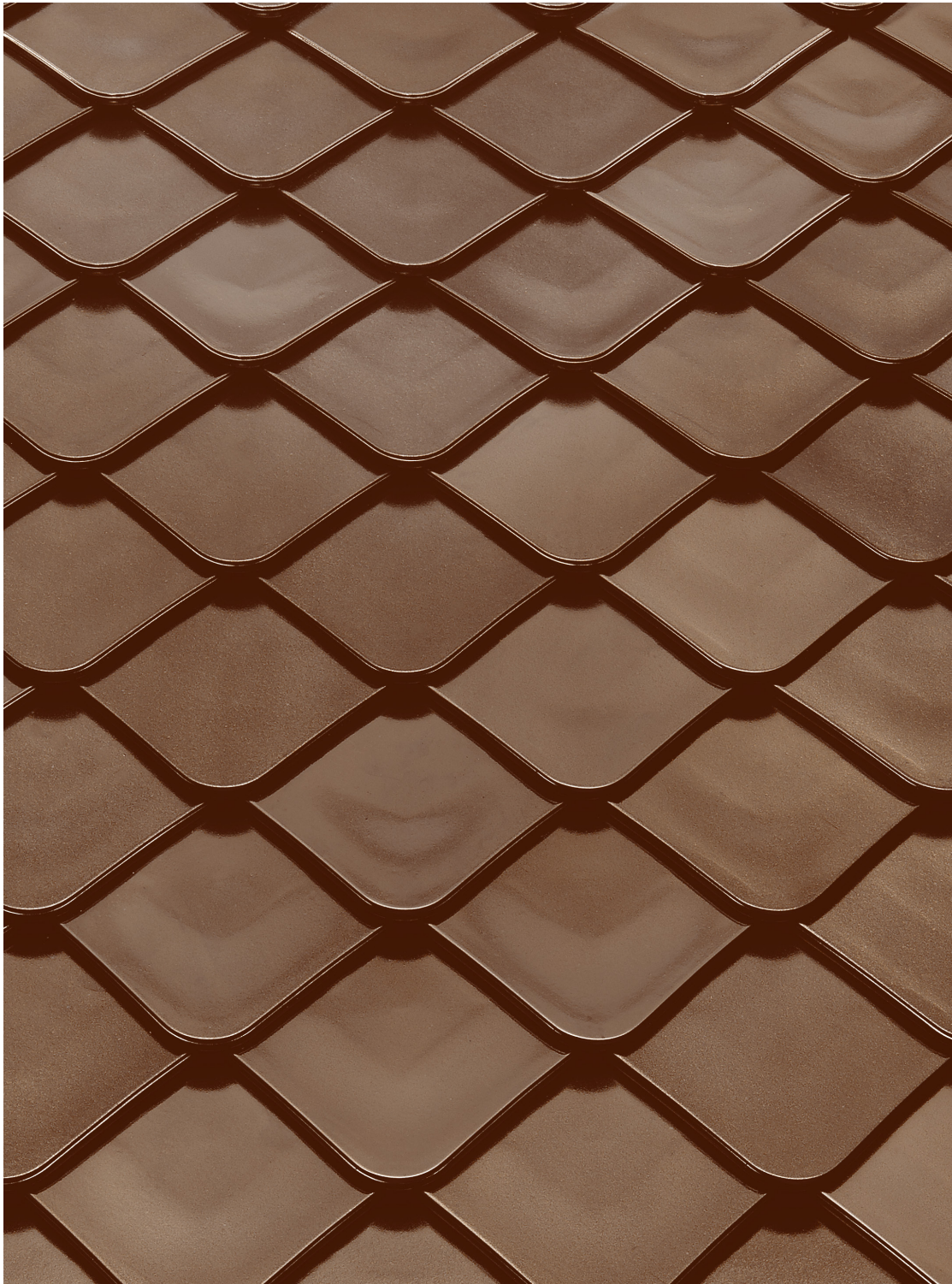

Smaragd
Seidenmatt (Glasur),
Teak

Smaragd
Seidenmatt (Glasur), Teak



Alles gut bedacht

BRAAS

Kundenservice

T 06104 8010 1200

E kundenservice.braas@bmigroup.com

Technische Beratung

T 06104 8010 3200

E awt.beratung.de@bmigroup.com

Solarberatung

T 06104 8010 2200

E solarberatung.de@bmigroup.com

BMI Deutschland GmbH

Frankfurter Landstraße 2–4
61440 Oberursel

bmigroup.de