

Topas 13V
Dachziegel

BRAAS

Topas 13V



Part of **BMI**

bmigroup.de

Topas 13V

Der hohe Kopffalz verhindert den Eintrieb von Regen und Flugschnee und leitet das Wasser in die seitlichen Wasserläufe ab.

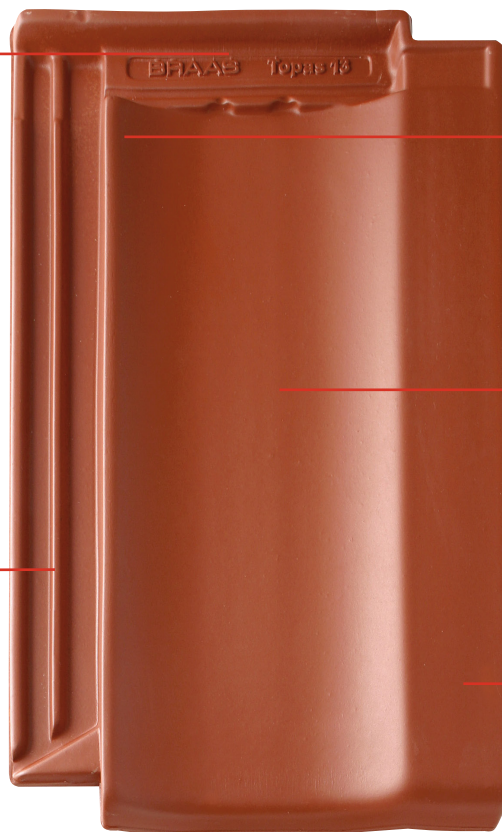

Durch das große Verschiebespiel von 40 mm lässt sich der Ziegel optimal an die vorhandenen Sparrenlängen anpassen.

Das elegante Mitteltal verleiht die typische Reformziegeloptik.

Die doppelte seitliche Verfalzung führt Regen- und Tauwasser geregelt auf die darunter liegende Pfanne.

Zwei Oberflächen-Qualitäten in Matt und Seidenmatt bieten eine breite Auswahl.

Topas 13V, erhältlich in diesen Farben:

MATT (NATURROT/ENGOBE)

Naturrot



Kupferrot



Dunkelbraun



Basaltgrau



Anthrazit*



Graphitgrau**



SEIDENMATT (GLASUR)

Rotbuche



Kastanie



Teak



Royalgrau



Tiefschwarz*



* Manganbraun durchgefärbt ** Edelengobe

Im Druck kann die tatsächliche Farbwirkung der Dachpfannen nur unvollkommen wiedergegeben werden.

TOPAS 13V –

DER KLASSIKER MIT DEZENTER OPTIK

Wenn der Stil des Daches sich dem dezenteren Stil des Hauses anpassen soll, empfiehlt sich der Topas 13V. Ein klassischer Dachziegel mit betont schlichter Flächenwirkung, dessen klare Linienführung dem Haus einen modernen Charakter verleihen kann. Dank seines Verlegespielraumes bietet der Topas 13V besondere Vorteile bei der Dachsanierung.

EIN KOMPLETTES DACHSYSTEM

- » Große Auswahl an Formziegeln und Systemkomponenten.
- » Jeweils in Funktion, Form, Farbe und Material aufeinander abgestimmt.

TECHNISCHE DATEN

Variable Decklänge: 320 – 360 mm*
 Mittlere Deckbreite: 216 mm
 Bedarf pro m²: ca. 12,9 – 14,5 St
 Gewicht pro Stück: ca. 3,5 kg
 Regeldachneigung: 25°

* Die Ortgangziegel müssen bei größeren Überdeckungen (= geringeren Lattweiten) an den vorgesehenen Rippen der Ortgangkrempe ausgeklinkt werden.

GARANTIEN

Auf unsere Dachziegel geben wir gleich mehrere Garantien: 30 Jahre Material-Garantie und 10 Jahre Zusatz-Garantie auf Frostbeständigkeit.

30 JAHRE
 BRAAS
 MATERIAL-
 GARANTIE

10 JAHRE
 ZUSATZ-
 GARANTIE AUF
 FROST-
 BESTÄNDIGKEIT
 auf alle BRAAS Dachziegel

Jetzt neu: 30 Jahre System-Garantie auf die Regensicherheit des Dachsystems.



Weitere Informationen:



ABMESSUNGEN

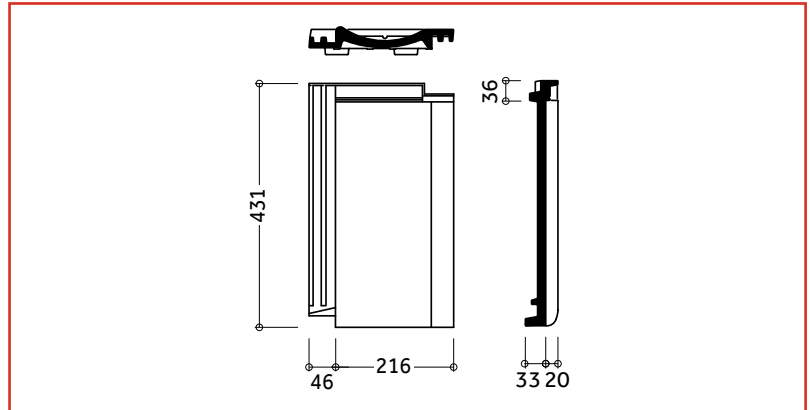

EINTEILUNG TRAUFE – FIRST

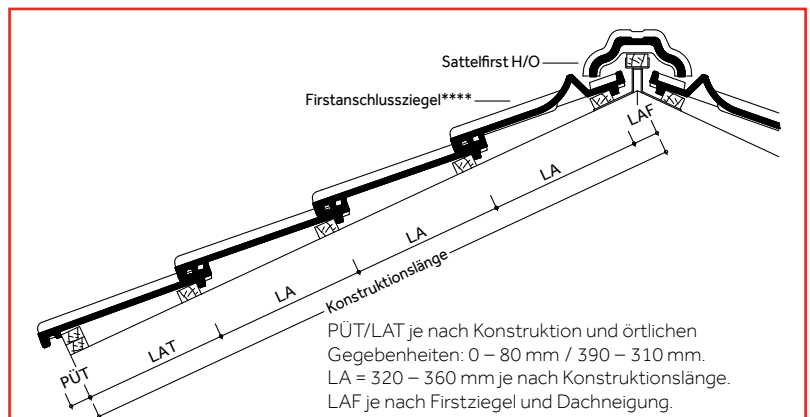

Lattenabstand First (LAF) mit Flächenziegeln*

Dachneigung [Grad]	10°	15°	20°	25°	30°	35°	40°	45°	> 45°
Sattelfirst H/O [mm]	60	60	55	50	50	45	45	45	45
Konischer First O [mm]	55	50	45	40	35	35	30	25	–

Lattenabstand First (LAF) Sattelfirst H/O mit Firstanschlussziegeln**** [mm]* (Dachneigungsbereich 10°–45°)

Dachneigung [Grad]	10°	15°	20°	25°	30°	35°	40°	45°
Traglattung 30/50 mm	75**	70**	65**	60***	55***	50***	45***	40***
Traglattung 40/60 mm	70**	65**	60**	55**	50***	45***	35***	35***

* Zwischenwerte interpolieren.
 ** Nicht mit Firstsystemklammer VKF, sondern nur auf Firstlatte verlegbar.
 *** Verlegung auf Firstlatte oder mit Firstsystemklammer VKF.
 **** Erhältlich nur für Topas 13V ab Lager Hainstadt.

EINTEILUNG ORTGANG – ORTGANG

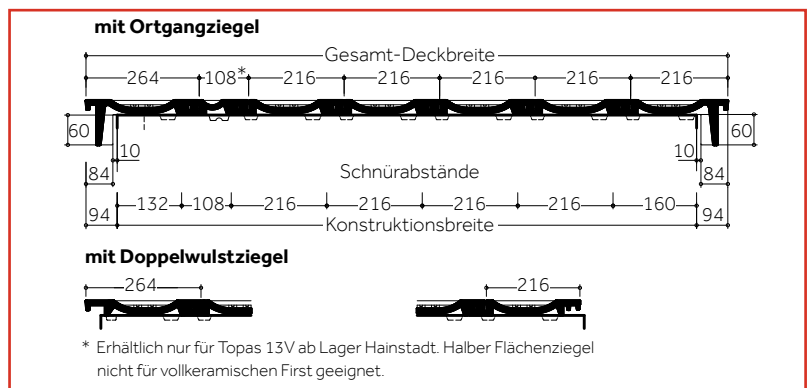

Dachziegel werden aus natürlichen Rohstoffen hergestellt. Fertigungsbedingte Schwankungen der Farbe und Oberflächenstruktur innerhalb eines engen Toleranzbereiches sind bei Mustern und Lieferlosen daher ganz normal. Sie entsprechen der Produktnorm. Farbänderungen können auch durch Witterungseinflüsse sowie Lichteinwirkung im Laufe der Zeit auftreten. Naturrote Dachziegel sowie die Farbtöne Rotbuche und Kastanie zeichnen sich zusätzlich durch ein lebendiges Farbspiel aus. Produktzeichnungen dienen der Veranschaulichung, die Maße sind keine fertigungstechnischen Sollwerte.

MODELLABHÄNGIGE FORMZIEGEL UND SYSTEMKOMPONENTEN (BEISPIELE)

Fläche:

Lüfterziegel



Abschlüsse:

Firstziegel Firstanschlussziegel (für Vollkeramischen First)*



Ortgangsiegel



Universal-Pultziegel



Mansardziegel



Durchgänge:



Ton-Sanilüfter (oben offen)
Die fachgerechte Entlüftung aufsteigender Leitungen erfordert ein Entlüftungsprodukt, das allen Anforderungen standhält.

Sicherheit, Begehung:



Schneefangpfanne
Für die Aufnahme der Schneefangsysteme.



Schneefanggitterstütze
Für die fachgerechte Befestigung der Schneefanggitter.



Schneefanggitter
Sie verhindern das Abrutschen des Schnees vom Dach.



Sicherheitspfanne
Um ein Dach sicher zu begehen, kommt man an einem sicheren Trittsystem nicht vorbei.



Bügel für Sicherheitspfanne
Der Sicherheitstritt und der Sicherheitsrost werden mit Hilfe eines speziell konstruierten Bügels befestigt.



Sicherheitsrost
Mit dem Sicherheitsrost und dem Bügel ist ein rutschfester Stand gewährleistet.

Befestigung:



Braas Spiralclip
Zur optimalen Windsog-sicherung, die das Dach vor extremen Wettersituationen schützt.



Kehl- / Gratklammer
Für die einfache und schnelle Befestigung von geschnittenen Dachpfannen an Grat und Kehl.



Modulstütze
Als Befestigungssystem zur Aufdach-Montage von Photovoltaikanlagen und Thermokollektoren.

* Erhältlich nur für Topas 13V ab Lager Hainstadt.

MODELLUNABHÄNGIGE SYSTEMKOMPONENTEN (BEISPIELE)

Anschlüsse:

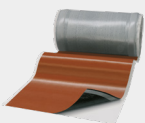

20 JAHRE
BRAAS MATERIAL-GARANTIE auf Wakaflex

Wakaflex lässt sich als Wand- und Kaminanschluss schnell und einfach verlegen, Werkzeuge sind kaum notwendig.



15 JAHRE
BRAAS MATERIAL-GARANTIE auf Figaroll, Figaroll Plus, Figaroll Plus S, Metallroll

Figaroll Plus dient zur Trockenfirst- / Trockengratverlegung mit hervorragenden Lüftungseigenschaften.

Solarsysteme:

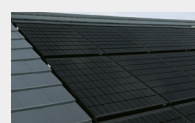

PV Indax ist ein Indachsystem, das sich nicht vom Dach hervorhebt. Die Module werden homogen in das Dach integriert.

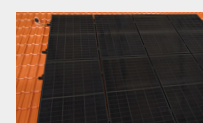

PV Standard ist ein Aufdachsystem. Sicher befestigt mit BRAAS Modulstützen.

Aufsparrendämmung:

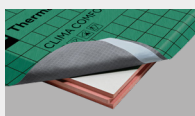

Clima Comfort ist eine Hochleistungsdämmung, die absolut dünn und gleichzeitig besonders effizient ist. Die Dämmplatten bestehen aus Resol-Hartschaum.

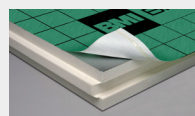

DivoDämm Top ist ein hoch-effizientes, diffusionsfähiges Dämmelement für den Einsatz in der Dachsanierung und im Neubau.

Unterdeckbahnen:

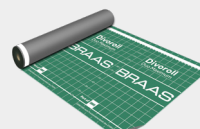

Divoroll Bahnen sind die beste Grundlage, um die Unterkonstruktion des Daches vor Feuchtigkeit zu schützen.

30 JAHRE
BRAAS FUNKTIONS-GARANTIE auf Divoroll Duo Comfort, Duo Maximum

15 JAHRE
BRAAS FUNKTIONS-GARANTIE auf Divoroll Premium WU, Top Plus

10 JAHRE
BRAAS FUNKTIONS-GARANTIE auf Divoroll Universal Plus 25, Kompakt 25





Topas 13V
Seidenmatt (Glaser),
Kastanie

Topas 13V
Matt (Engobe), Anthrazit



Alles gut bedacht

BRAAS

Kundenservice

T 06104 8010 1200

E kundenservice.braas@bmigroup.com

Technische Beratung

T 06104 8010 3200

E awt.beratung.de@bmigroup.com

Solarberatung

T 06104 8010 2200

E solarberatung.de@bmigroup.com

BMI Deutschland GmbH

Frankfurter Landstraße 2–4
61440 Oberursel

bmigroup.de