

- **Profiltyp:**

586

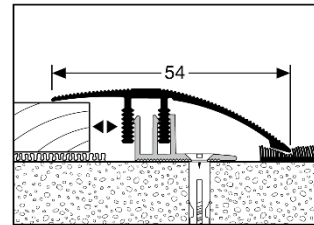

- **Bezeichnung:** Euro – Clip; 2-teiliges Clipprofilssystem aus Aluminium mit Kontersteg, inkl. Befestigungsmittel
- **Anwendung:** Anpassungs-/Ausgleichsprofil für Hartbeläge von 10 – 16 mm Stärke
- **Länge des Profils:** 3,0 m
2,7 m
1,0 m
0,9 m
- **Profilbreite:** 54,0 mm
- **Profilhöhe** 10,0 – 16 mm
- **Abdeckbreite:** 14,0 mm
- **Legierung des Profils:** Aluminium: EN AW-6060
- **Aluminium-Farbtöne:**

Alu eloxiert silber	F4
Alu eloxiert gold	F5
Alu eloxiert sand	F9
Alu eloxiert bronze	F6
Alu eloxiert edelstahloptik	F2
- **Brandschutzklasse:** A1 = nicht brennbar

Die genannten Werte sind typische oder Durchschnittswerte, gelten aber nicht als zugesicherte Eigenschaften. Dieses Produkt unterliegt nicht der Bauprodukteverordnung.



Montage/Verlegung

Basisprofil:

Verschraubung mit Torx-Schrauben und/oder Verklebung mit einem hierfür geeigneten Klebstoff, auf schmutz-, fett- und staubfreiem, planem und tragfähigem Untergrund.

Bei der Verlegung des Bodenbelags auf ausreichende Dehnfugen achten.

Topprofil:

Aufsetzen, ausrichten und mit wohldosierten Hammerschlägen einclippen.

Achtung:

Niemals mit dem Hammer direkt auf Profil klopfen, sondern immer eine Holz- oder Kunststoffvorlage benutzen.

- **Profiltyp:**

586 H

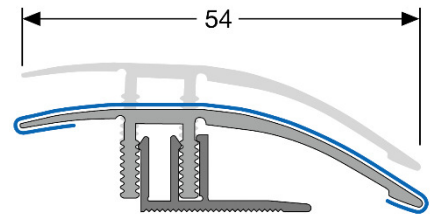

- **Bezeichnung:**

Euro – Clip; 2-teiliges Clipprofilsystem aus Aluminium mit Kontersteg, ummantelt mit Holzdekorfolie.
Inkl. Befestigungsmittel

- **Anwendung:**

Anpassungs-/Ausgleichsprofil für Hartbeläge von 10 – 16 mm Stärke

- **Länge des Profils:**

3,0 m
2,7 m
1,0 m
0,9 m

- **Profilbreite:**

54,0 mm

- **Profilhöhe**

10,0 – 16 mm

- **Abdeckbreite:**

14,0 mm

- **Legierung des Profils:**

Aluminium: EN AW-6060

- **Holzdekor-Farbton:**

Buche dunkel	H20
Buche hell	H22
Eiche hell	H30
Eiche weiß gekalkt	H33
Ahorn	H40
Eiche grau	H61
Eiche beige-grau	H62
Tigua	H63
Eiche creme	H64
Merbau	H80
Nussbaum	H81
Wenge	H95





Die genannten Werte sind typische oder Durchschnittswerte, gelten aber nicht als zugesicherte Eigenschaften. Dieses Produkt unterliegt nicht der Bauprodukteverordnung.

Montage/Verlegung

Basisprofil:

Verschraubung mit Torx-Schrauben und/oder Verklebung mit einem hierfür geeigneten Klebstoff, auf schmutz-, fett- und staubfreiem, planem und tragfähigem Untergrund.

Bei der Verlegung des Bodenbelags auf ausreichende Dehnfugen achten.

Topprofil:

Aufsetzen, ausrichten und mit wohldosierten Hammerschlägen einclippen.

Achtung:

Niemals mit dem Hammer direkt auf Profil klopfen, sondern immer eine Holz- oder Kunststoffvorlage benutzen.

- **Profiltyp:**

586 L

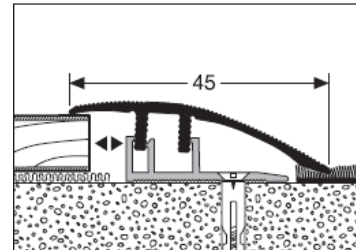

- **Bezeichnung:** Euro – Clip; 2-teiliges Clipprofilssystem aus Aluminium mit Kontersteg, inkl. Befestigungsmittel
- **Anwendung:** Anpassungs-/Ausgleichsprofil für Hartbeläge von 6 – 10 mm Stärke, Basisprofilerhöhung möglich, s. separates Datenblatt.
- **Länge des Profils:** 3,0 m
2,7 m
1,0 m
0,9 m
- **Profilbreite:** 45,0 mm
- **Profilhöhe** 6,0 – 10,0 mm
- **Abdeckbreite:** 10,0 mm
- **Legierung des Profils:** Aluminium: EN AW-6060
- **Aluminium-Farbtöne:**

Alu eloxiert silber	F4
Alu eloxiert gold	F5
Alu eloxiert sand	F9
Alu eloxiert bronze	F6
Alu eloxiert edelstahloptik	F2
- **Brandschutzklasse:** A1 = nicht brennbar

Die genannten Werte sind typische oder Durchschnittswerte, gelten aber nicht als zugesicherte Eigenschaften. Dieses Produkt unterliegt nicht der Bauprodukteverordnung.



Montage/Verlegung

Basisprofil:

Verschraubung mit Torx-Schrauben und/oder Verklebung mit einem hierfür geeigneten Klebstoff, auf schmutz-, fett- und staubfreiem, planem und tragfähigem Untergrund.

Bei der Verlegung des Bodenbelags auf ausreichende Dehnfugen achten.

Topprofil:

Aufsetzen, ausrichten und mit wohldosierten Hammerschlägen einclippen.

Achtung:

Niemals mit dem Hammer direkt auf Profil klopfen, sondern immer eine Holz- oder Kunststoffvorlage benutzen.

- **Profiltyp:**

Clip – Lifter 15/20

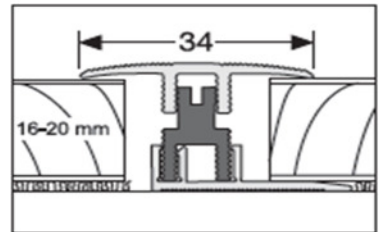
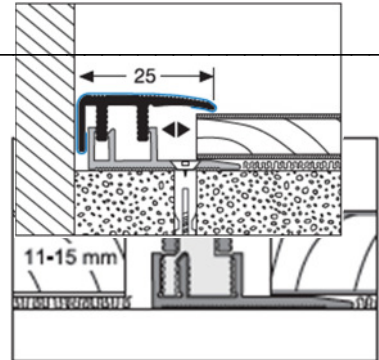
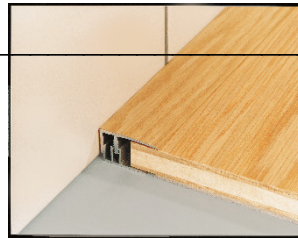

- **Bezeichnung:**

Clip-Lifter weiß, Basisprofilerhöhung um 5 mm
Clip-Lifter grau, Basisprofilerhöhung um 10 mm
aus Glasfaser verstärktem Kunststoff für
Euro-Clip® 586 L(H) / 587 L(H) / 588 L(H)

- **Anwendung:**

Erhöhung des Basisprofiles für stärkere Hartbeläge

Die genannten Werte sind typische oder Durchschnittswerte, gelten aber nicht als zugesicherte Eigenschaften. Dieses Produkt unterliegt nicht der Bauprodukteverordnung.

Montage/Verlegung

5 Lifter = 1 VE, gleichmäßig verteilt, je Meter Basisprofil einclippen, danach Montage des Topprofils wie bei 587 L und 587 LH beschrieben.

Profiltyp:

586 LH

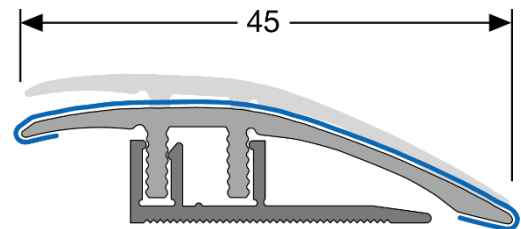

- **Bezeichnung:** Euro – Clip; 2-teiliges Clipprofilssystem aus Aluminium mit Kontersteg, mit Holzdekorfolie ummantelt, inkl. Befestigungsmittel
- **Anwendung:** Anpassungs-/Ausgleichsprofil für Hartbeläge von 6 – 10 mm Stärke, Basisprofilerhöhung möglich, s. separates Datenblatt.
- **Länge des Profils:** 3,0 m
2,7 m
1,0 m
0,9 m
- **Profilbreite:** 45,0 mm
- **Profilhöhe** 6,0 – 10,0 mm
- **Abdeckbreite:** 10,0 mm
- **Legierung des Profils:** Aluminium: EN AW-6060
- **Holzdekor-Farbtone:**

Buche dunkel	H20
Buche hell	H22
Eiche hell	H30
Eiche dunkel	H31
Eiche weiß gekalkt	H33
Ahorn	H40
Eiche grau	H61
Eiche beige-grau	H62
Tigua	H63
Eiche creme	H64
Merbau	H80
Nussbaum	H81
Wenge	H95



Die genannten Werte sind typische oder Durchschnittswerte, gelten aber nicht als zugesicherte Eigenschaften. Dieses Produkt unterliegt nicht der Bauprodukteverordnung.

Montage/Verlegung

Basisprofil:

Verschraubung mit Torx-Schrauben und/oder Verklebung mit einem hierfür geeigneten Klebstoff, auf schmutz-, fett- und staubfreiem, planem und tragfähigem Untergrund.

Bei der Verlegung des Bodenbelags auf ausreichende Dehnfugen achten.

Topprofil:

Aufsetzen, ausrichten und mit wohldosierten Hammerschlägen einclippen.

Achtung:

Niemals mit dem Hammer direkt auf Profil klopfen, sondern immer eine Holz- oder Kunststoffvorlage benutzen



- **Profiltyp:**

Clip – Lifter 15/20

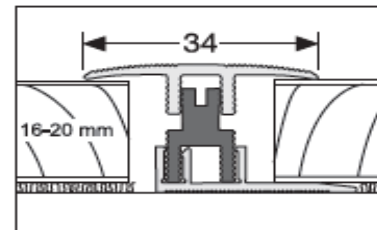
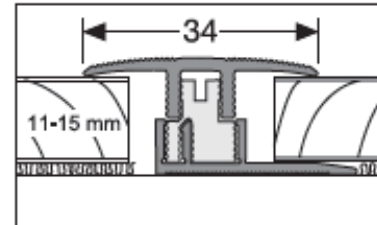

- **Bezeichnung:**

Clip-Lifter weiß, Basisprofilerhöhung um 5 mm
Clip-Lifter grau, Basisprofilerhöhung um 10 mm
aus Glasfaser verstärktem Kunststoff für
Euro-Clip® 586 L(H) / 587 L(H) / 588 L(H)

- **Anwendung:**

Erhöhung des Basisprofils für stärkere Hartbeläge

Die genannten Werte sind typische oder Durchschnittswerte, gelten aber nicht als zugesicherte Eigenschaften. Dieses Produkt unterliegt nicht der Bauprodukteverordnung.

Montage/Verlegung

5 Lifter = 1 VE, gleichmäßig verteilt, je Meter Basisprofil einclippen, danach Montage des Topprofils wie bei 587 L und 587 LH beschrieben.

- **Profiltyp:**

586 XL

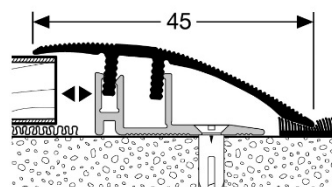

- **Bezeichnung:** Euro – Clip XL; 2-teiliges Clipprofilssystem aus Aluminium mit Kontersteg, inkl. Befestigungsmittel
- **Anwendung:** Anpassungs-/Ausgleichsprofil für Hartbeläge von 8 – 12 mm Stärke
- **Länge des Profils:** 3,0 m
2,7 m
1,0 m
0,9 m
- **Profilbreite:** 45,0 mm
- **Profilhöhe** 8,0 – 12,0 mm
- **Abdeckbreite:** 10,0 mm
- **Legierung des Profils:** Aluminium: EN AW-6060
- **Aluminium-Farbtone:** Alu eloxiert silber F4
Alu eloxiert sand F9
Alu eloxiert edelstahloptik F2
- **Brandschutzklasse:** A1 = nicht brennbar

Die genannten Werte sind typische oder Durchschnittswerte, gelten aber nicht als zugesicherte Eigenschaften. Dieses Produkt unterliegt nicht der Bauprodukteverordnung.



Montage/Verlegung

Basisprofil:

Verschraubung mit Torx-Schrauben und/oder Verklebung mit einem hierfür geeigneten Klebstoff, auf schmutz-, fett- und staubfreiem, planem und tragfähigem Untergrund.

Bei der Verlegung des Bodenbelags auf ausreichende Dehnfugen achten.

Topprofil:

Aufsetzen, ausrichten und mit wohldosierten Hammerschlägen einclippen.

Achtung:

Niemals mit dem Hammer direkt auf Profil klopfen, sondern immer eine Holz- oder Kunststoffvorlage benutzen.

- **Profiltyp:**

586 XLH

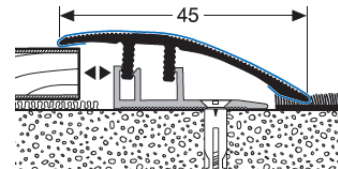

- **Bezeichnung:**

Euro – Clip XL; 2-teiliges Clipprofilssystem aus Aluminium mit Kontersteg, ummantelt mit Holzdekorfolie. Inkl. Befestigungsmittel.

- **Anwendung:**

Anpassungs-/Ausgleichsprofil für Hartbeläge von 8 – 12 mm Stärke

- **Länge des Profils:**

3,0 m
2,7 m
1,0 m
0,9 m

- **Profilbreite:**

45,0 mm

- **Profilhöhe**

8,0 – 12,0 mm

- **Abdeckbreite:**

10,0 mm

- **Legierung des Profils:**

Aluminium: EN AW-6060

- **Holzdekor-Farbton:**

Eiche hell	H30
Eiche weiß gekalkt	H33
Eiche grau	H61
Eiche beige-grau	H62
Tigua	H63
Eiche creme	H64
Merbau	H80
Nussbaum	H81



Die genannten Werte sind typische oder Durchschnittswerte, gelten aber nicht als zugesicherte Eigenschaften. Dieses Produkt unterliegt nicht der Bauprodukteverordnung.



Montage/Verlegung

Basisprofil:

Verschraubung mit Torx-Schrauben und/oder Verklebung mit einem hierfür geeigneten Klebstoff, auf schmutz-, fett- und staubfreiem, planem und tragfähigem Untergrund.

Bei der Verlegung des Bodenbelags auf ausreichende Dehnfugen achten.

Topprofil:

Aufsetzen, ausrichten und mit wohldosierten Hammerschlägen einclippen.

Achtung:

Niemals mit dem Hammer direkt auf Profil klopfen, sondern immer eine Holz- oder Kunststoffvorlage benutzen.

- **Profiltyp:**
586 E/K

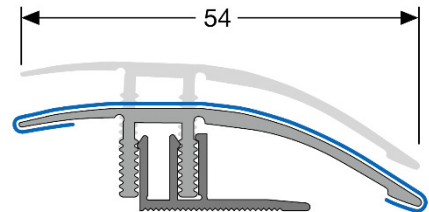

- **Bezeichnung:** Euro – Clip; 2-teiliges Clipprofilssystem aus Aluminium mit Kontersteg, ummantelt mit Echtholz furnier oder Kork. Inkl. Befestigungsmittel
- **Anwendung:** Anpassungs-/Ausgleichsprofil für Hartbeläge von 10 – 16 mm Stärke
-
- **Länge des Profils:** 3,0 m
2,7 m
1,0 m
0,9 m
- **Profilbreite:** 54,0 mm
- **Profilhöhe** 10,0 – 16 mm
- **Abdeckbreite:** 12,0 mm
- **Legierung des Profils:** Aluminium: EN AW-6060
- **Furnier/Kork-Farbton:**

Fichte	E11
Buche dunkel	E20
Buche hell	E22
Eiche hell	E30
Ahorn	E40
Merbau	E80
Nussbaum	E81
Kirsche	E90
Kork	K10

Die genannten Werte sind typische oder Durchschnittswerte, gelten aber nicht als zugesicherte Eigenschaften. Dieses Produkt unterliegt nicht der Bauprodukteverordnung.



Montage/Verlegung

Basisprofil:

Verschraubung mit Torx-Schrauben und/oder Verklebung mit einem hierfür geeigneten Klebstoff, auf schmutz-, fett- und staubfreiem, planem und tragfähigen Untergrund.

Bei der Verlegung des Bodenbelags auf ausreichende Dehnfugen achten.

Topprofil:

Aufsetzen, ausrichten und mit wohldosierten Hammerschlägen einclippen.

Achtung:

Niemals mit dem Hammer direkt auf Profil klopfen, sondern immer eine Holz- oder Kunststoffvorlage benutzen.