

## INSTRUCTION / INSTRUKTION

### Floor heating valve FHV-WR / room thermostat / return temperature limiter Fussbodenheizungs-Ventil FHV-WR / Raumthermostat / Rücklauftemperaturbegrenzer

#### Design / konstruktion

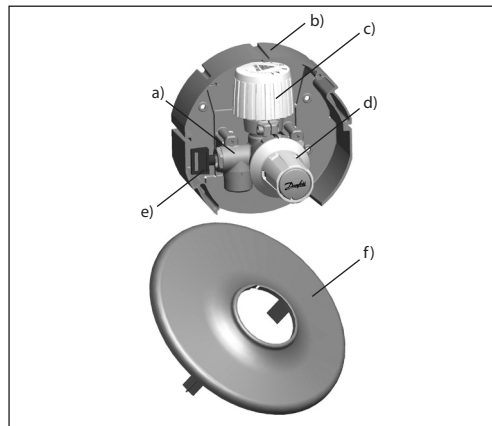

- a) Valve body
  - b) Mounting box
  - c) Return temperature limiter
  - d) Room thermostat
  - e) Airvent
  - f) Front cover
- 
- a) Ventilgehäuse
  - b) Wandeinbaukasten
  - c) Rücklauftemperaturbegrenzer
  - d) Raumthermostat
  - e) Entlüftungsventil
  - f) Abdeckung

#### Installation

*The FHV-WR must be mounted in the return pipe of the floor heating circuit*

*Das FHV-WR muss in den Rücklauf des Fussbodenkreises eingebaut werden*

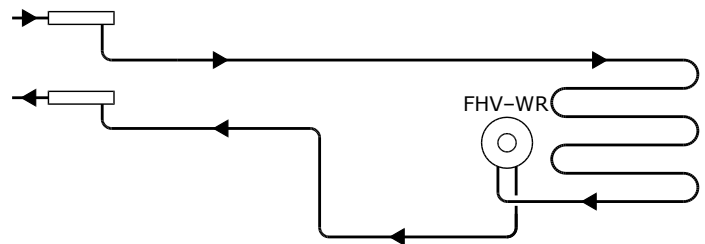

#### Mounting instructions / Montageanleitung

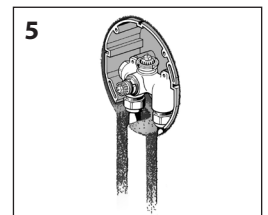
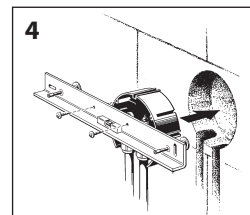
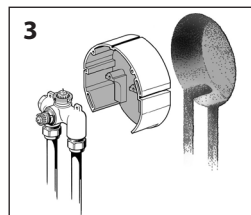
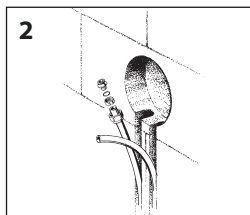
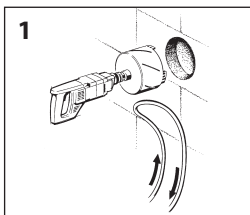

(Accessory/ zubehör 013L1338)

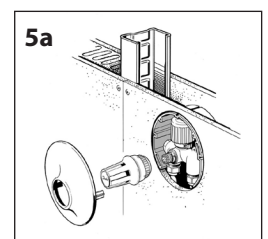
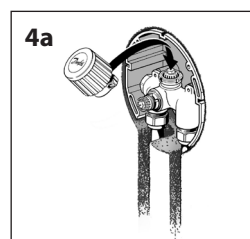
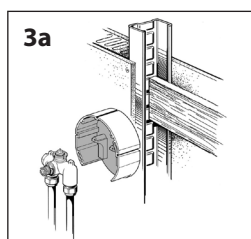
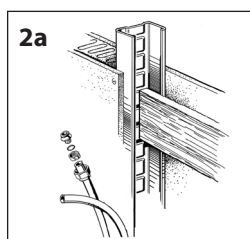
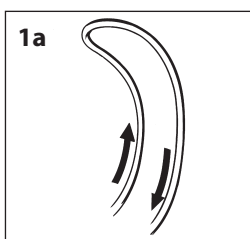
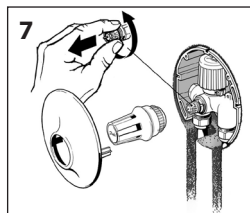
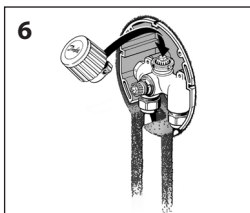

**Pre-setting of the valve / Voreinstellung vom Ventil**

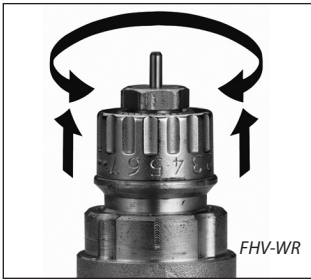

Danfoss pre-settable valve bodies incorporate easy setting adjustment rings with clearly engraved setting markers scaled from 1-7 and N. Setting values can be set quickly and precisely, without the need for tools, as follows:

- Remove protective cap or sensor element
- Lift setting ring
- Turn anti-clockwise to the desired engraved setting value
- Allow setting ring to spring back into position.

The preset level can be selected in 0.5 increments between 1 and 7. At setting N the valve is fully open (flushing option).

Bei voreinstellbaren Danfoss Ventilgehäusen lassen sich die dimensionierten Einstellwerte ohne Werkzeug einfach und exakt einstellen:

- Bauschutzkappe bzw. Fühlerelement demontieren.
- Einstellring anheben
- Gemäß der auf dem Einstellring eingravierten Skala gegen den Uhrzeigersinn auf den gewünschten Einstellwert verdrehen (Einstellmarkierung rechts unterhalb des Voreinstellrings)
- Einstellring einrasten lassen.

Die Voreinstellung kann in Stufen von 0.5 zwischen 1 und 7 gewählt werden. Bei Einstellung N ist die Voreinstellung aufgehoben (Spülmöglichkeit).

**Capacities / Kapazität**

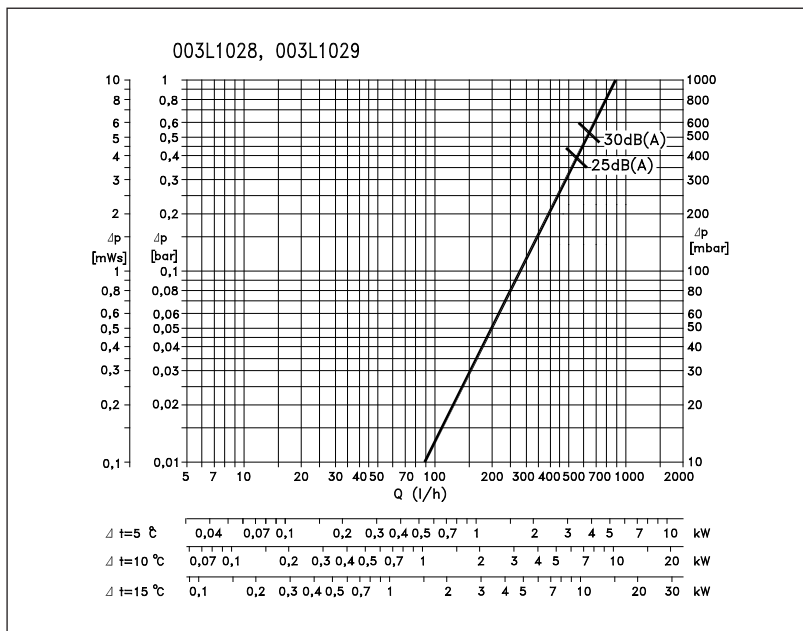

Capacity with FJVR sensor and RAW sensor fully open.

Kapazität mit FJVR Sensor und RAW Sensor ganz offen.

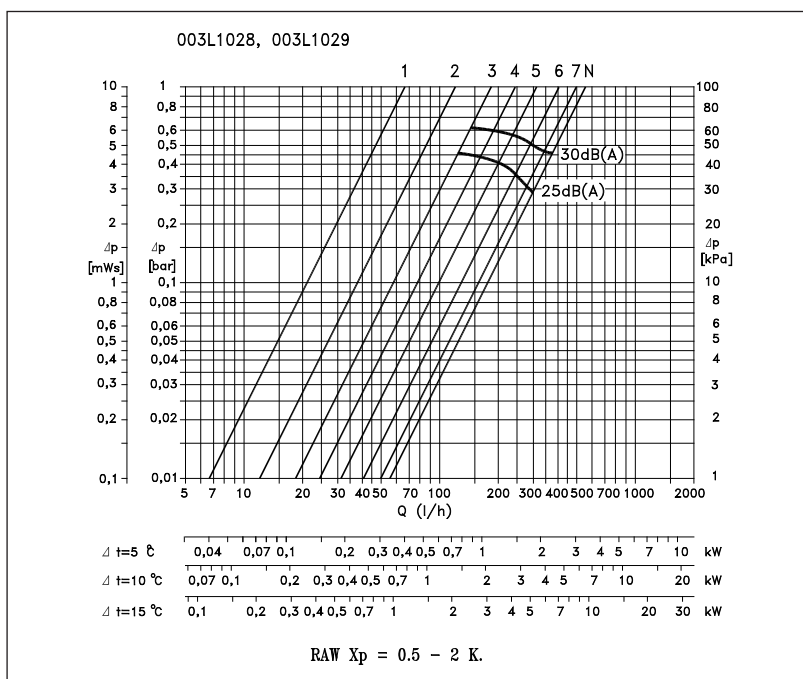

Capacity with RAW sensor at P-band between 0.5 K and 2 K with FJVR sensor fully open.

Kapazität mit RAW Sensor auf P-band zwischen 0.5 K und 2 K mit FJVR Sensor ganz offen.