



FÜR HANDWERK, DAS ÜBERZEUGT.

BLANKE DISK

Das selbstklebende Abdichtungs-System

DIN 18534-5 ✓





DAS ABDICHTUNGS-SYSTEM DER ZUKUNFT

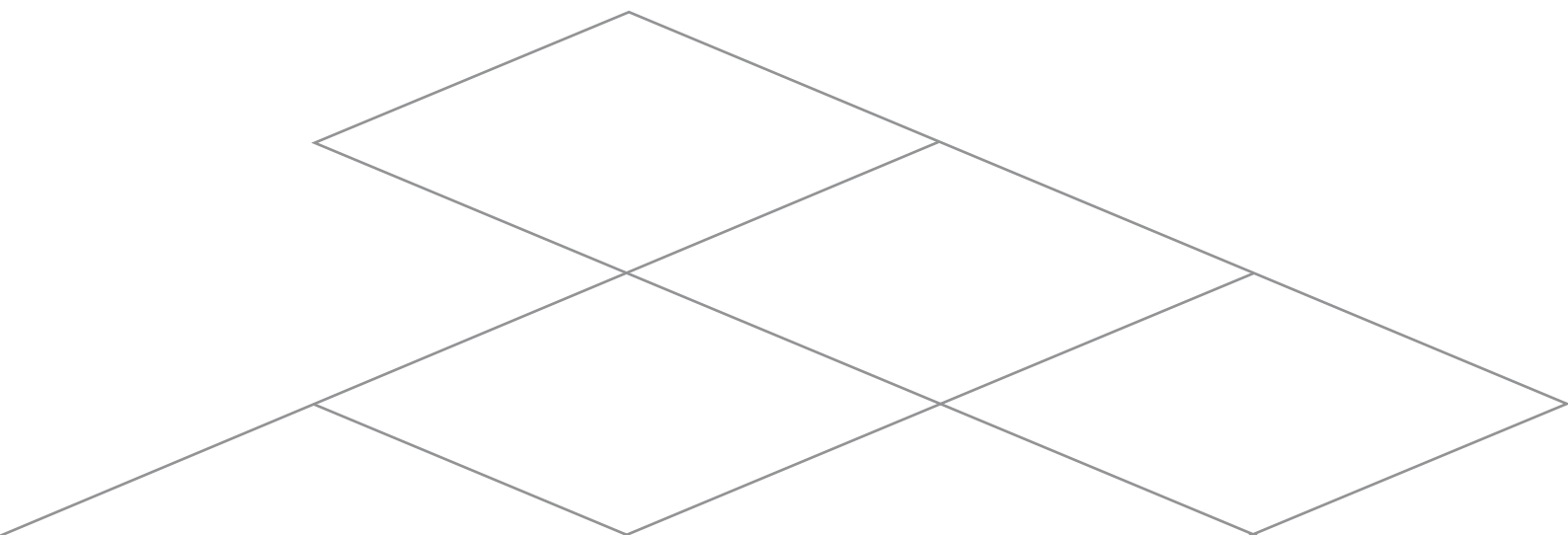



04 BLANKE DISK

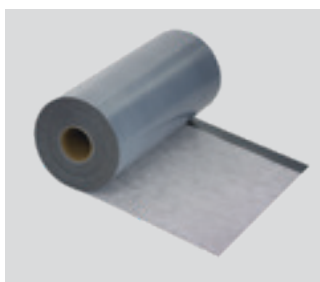

08 BLANKE DISK-LINE



12 BLANKE DISK-LINE EC



16 BLANKE DISK-LINE SL



20 BLANKE DISK-CUBE

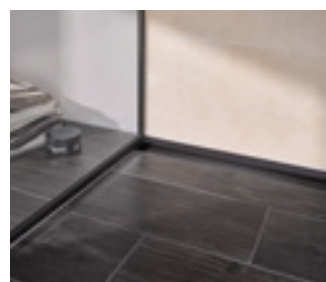

24 BLANKE AQUA PROFILE



Mit bauauf-
sichtlichem
Prüfzeugnis



DIN 18534-5



BLANKE DISK

Das selbstklebende Abdichtungs-System

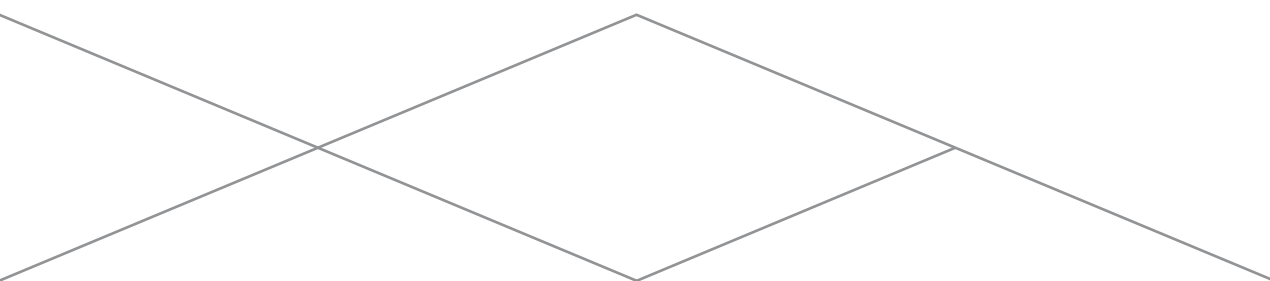

BLANKE DISK

BLANKE DISK ist ein revolutionäres Abdichtungssystem aus Polyolefinschaum, das im Innenbereich zum Verkleben am Untergrund ohne Fliesenkleber auskommt. Viele Feuchtigkeitsschäden resultieren aus falsch eingebauten Abdichtungen und treten meistens an den Übergängen von der Wand zum Boden oder durch hinterlaufende Überlappungen

auf. Unmöglich mit Blanke DISK! Die vollflächige Verklebung mit flächenbündigen, verzahnenden Überlappungsstößen ist 100% wasserdicht. Die Verbundabdichtung ist sofort auf Boden und Wand zu verkleben. Anschließend können auch großformatige Fliesen ohne Wartezeit problemlos verlegt werden.

EINFACH STARK, DÜNN UND DICHT!

- > Hochflexible, rissüberbrückende und wasserdichte Verbundabdichtung
- > Keine Trocknungszeit – sofort begehbar und verlegereif
- > Kein Hinterlaufen im Stoßbereich – keine Schäden durch Feuchtigkeit
- > Höchste Ebenheit bei den Stoßverbindungen – auch für großformatige Fliesen geeignet
- > Komplettes Sortiment mit Detaillösungen, auch für die Dusch- und Badewanne



BLANKE DISK Bestandteile:

- 1 BLANKE DISK inkl. Anpresshilfe
Abdichtbahn
- 2 BLANKE DISK TAPE
Eck-Dichtband
- 3 BLANKE DISK AB
Abschlussband
- 4 BLANKE DISK SOCKELTAPE
Eck-Abschlussband
- 5 BLANKE DISK CORN-A
Außennecke
- 6 BLANKE DISK CORN-I
Innennecke
- 7 BLANKE SCHALLSCHUTZBAND
Selbstklebend
- 8 BLANKE DISK WB
Wannedichtband, selbstklebend
- 9 BLANKE DISK CORN-WB
Eckverlängerung für die Wanne
- 10 BLANKE DISK CORN-FLEX
Flexible Dichtecke für die Wanne
- 11 BLANKE DISK BM
Bodenmanschette
- 12 BLANKE DISK WM
Wandmanschette
- 13 BLANKE DISK-KEIL
Formstück für
Linienentwässerung
- 14 BLANKE DISK AM
Aufputzmanschette
- 15 BLANKE DISK HM
Heizrohrmanschette
- 16 BLANKE DISK I-BOX
Manschette
- 17 BLANKE DI-SECURE
Schnittschutz-Einlegeband
- 18 BLANKE DISK-PRIMER
Sprühkleber
- 19 BLANKE GROUND
Haft- und Grundierdispersion

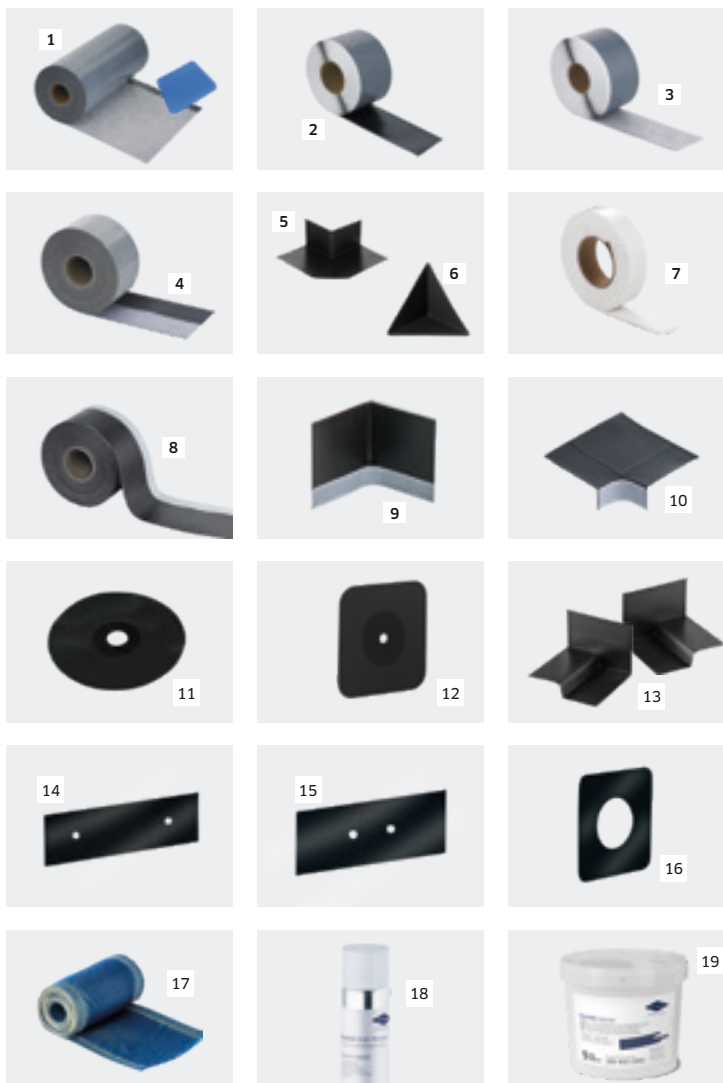



BLANKE
DISK WB



BLANKE DISK
CORN-FLEX



DIE BLANKE DISK SYSTEM-HIGHLIGHTS



LÖSUNGEN FÜR JEDES DETAIL



■ BLANKE DISK WB

> Wannendichtband für einen dauerhaften und sicheren Anschluss von Dusch- oder Badewannen



■ BLANKE DISK CORN-WB

> Formteil für die Aufnahme der Rundung der Bade- oder Duschwanne und den Anschluss an die rechteckige Wandecke

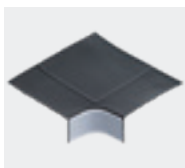

■ BLANKE DISK CORN-FLEX

> Zur schnittfreien Abdichtung des Übergangs zwischen Bade- oder Duschwanne und einer waagerechten Ablagefläche



■ BLANKE DISK-KEIL

> Formstück für die perfekte Lösung für den Übergang des waagerechten Estrichs und des im Gefälle eingebrachten Estrichs zur aufsteigenden Wand





BLANKE DISK-LINE

Die sicherste Linienentwässerung mit
der doppelten Abdichtung

Auch in Sonderlängen bis 1,80 m als
Komplettsystem inkl. Rost erhältlich!

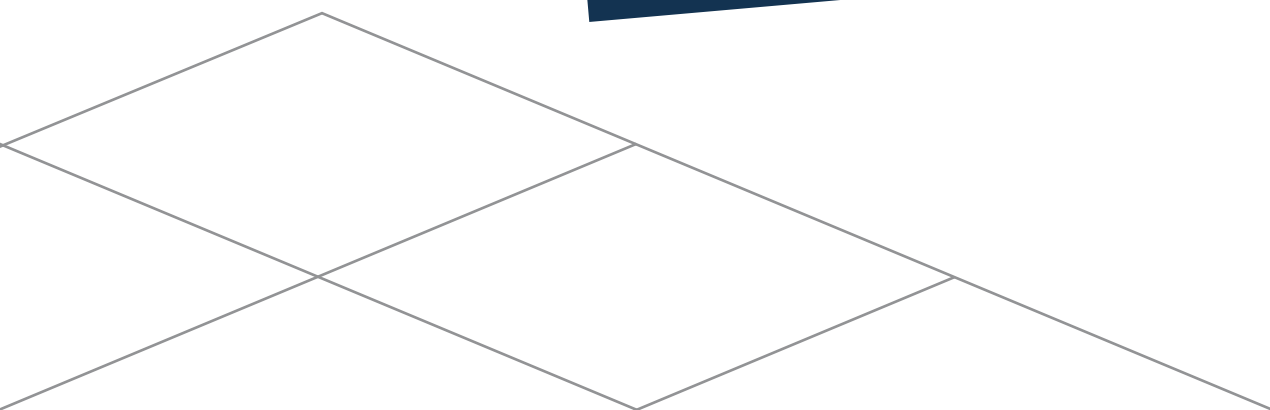

BLANKE DISK-LINE

BLANKE DISK-LINE ist eine Entwässerungsrinne aus Edelstahl mit werkseitig aufgebrachtem, selbstklebendem Abdichtungsflansch. Mit einer sehr geringen Aufbauhöhe von 54 mm eignet sich die Linienentwässerung besonders bei geringen Konstruktionshöhen. Der integrierte Anschlussstutzen (DN 40) zur Aufnahme von Abflussrohren

mit Steckmuffensystem besteht aus Edelstahl. Die Rinne mit Anschlussmöglichkeit DN 50 ist in der Höhe 72 mm erhältlich. Die BLANKE DISK-LINE Linienentwässerung mit einer Entwässerungsleistung von 37 l/min (0,61 l/s) ist eine Komponente des selbstklebenden Abdichtungs-Systems BLANKE DISK.

DAUERHAFT SICHER

- > Doppelte Sicherheit durch Konterverklebung und zweite Entwässerungsebene
- > Mehr Einsatzmöglichkeiten durch verbesserte Ablaufleistung
- > Einfacher und sicherer Einbau durch einteiligen Siphon und integrierten Ablaufstutzen
- > Passende Rostabdeckungen 2.0 in verschiedenen Designs und Ausführungen – auf Wunsch rückseitig befliesbar

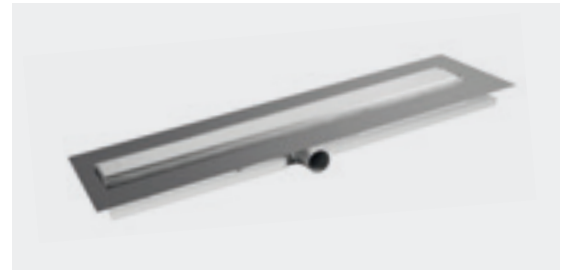

BLANKE ROSTABDECKUNGEN 2.0

Die BLANKE ROSTABDECKUNGEN 2.0 sind in vier verschiedenen Designs erhältlich: gebürstet, verchromt, schwarz matt und weiß matt. Die multifunktionalen Roste können rückseitig als Aufnahme für Fliesenbeläge bis 12 mm verwendet werden und sind somit auf Wunsch befliesbar. Die für die

BLANKE DIBA-LINE 2.0 verwendbare zweiteilige Abdeckung besteht aus Rahmen und Rost und ist aus hochwertigem Edelstahl gefertigt. Der Rahmen ist einfach in der Höhe zu verstellen und kann somit an die Fliesenstärke angepasst werden.

BLANKE ROSTABDECKUNGEN 2.0 RAHMENLOS



In der rahmenlose Variante erhalten Sie die BLANKE ROSTABDECKUNGEN 2.0 in zwei verschiedenen Ausführungen: gebürstet und befliesbar. Die Rost-

abdeckungen sind aus hochwertigem Edelstahl gefertigt und in den Längen 60, 70, 80, 90, 100, 110 und 120 cm erhältlich.



**DOPPELTE SICHERHEIT
DURCH KONTERVERKLEBUNG**



DIE SYSTEM-KOMPONENTEN

- 1 Korpus mit werkseitig integriertem, selbstklebendem Abdichtungsflansch mit Konterverklebung
- 2 Schutzkern
- 3 Siphon
- 4 Installationsblock
- 5 Rahmen aus Edelstahl
- 6 Multifunktionaler Rost aus Edelstahl (auch rahmenlos erhältlich)
- 7 Rosterhöhungen

- Alle Blanke Fliesenzubehör-Systeme aus Edelstahl erhalten Sie auch mit der hochwertigen BLANKE LUXURY LINE Veredelung.



Sprechen Sie uns einfach an über unsere kostenfreie Kunden-Hotline: 0800 025 26 53



TECHNISCHE DATEN

Einbauhöhe (h):	54 mm exkl. Fliesenstärke 72 mm exkl. Fliesenstärke / 80 mm exkl. Fliesenstärke bei Sonderlängen	Korpus in mm (L2):	600, 700, 800, 900, 1000, 1100, 1200
Korpus:	Edelstahl	Rostlängen (Sonderlängen) in mm (L1):	136,5, 146,5, 156,5, 166,6, 176,5
Rostabdeckung:	Edelstahl, befliesbar	Korpus (Sonderlängen) in mm (L2) inkl. Rost:	1400, 1500, 1600, 1700, 1800
Siphon komplett:	PP	Korpusbreite in mm (B2):	113
Rostabdeckungsstützen:	ABS	Sperrwasserhöhe in mm:	30/50
Verbindung zum Ablaufrohr:	Edelstahlstutzen für Steckmuffen-Systeme	Anschlussstutzen:	DN 40 (54 mm) / DN 50 (72 und 80 mm)
Farbe der ABS und Nylon-Teile:	grau	Integrierte Abdichtung	
Abdichtungsring:	Gummi	BLANKE DISK:	Polyolefinschaum
ABMESSUNGEN		Abstand bis Mitte Ablauf (von unten) (A1):	29/37 mm
Rostlängen in mm (L1):	565, 665, 765, 865, 965, 1065, 1165	Abstand bis Mitte Ablauf (von unten) (A2):	25/35 mm
Rostbreite in mm (B1):	71	Abstand Hinterkante Korpus bis Vorderkante Ablaufstutzen (A3):	150 mm
		KAPAZITÄT	
		Ablaufleistung:	37 l = min (0,61 l/s)

TECHNISCHE ZEICHNUNGEN

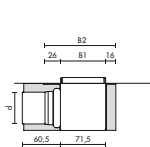

Seitenansicht

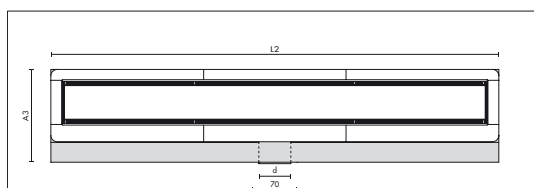

Draufsicht

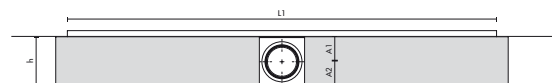

Längsansicht





BLANKE DISK-LINE EC

Die rahmenlose Linienentwässerung mit der einzigartigen Ablauftechnik

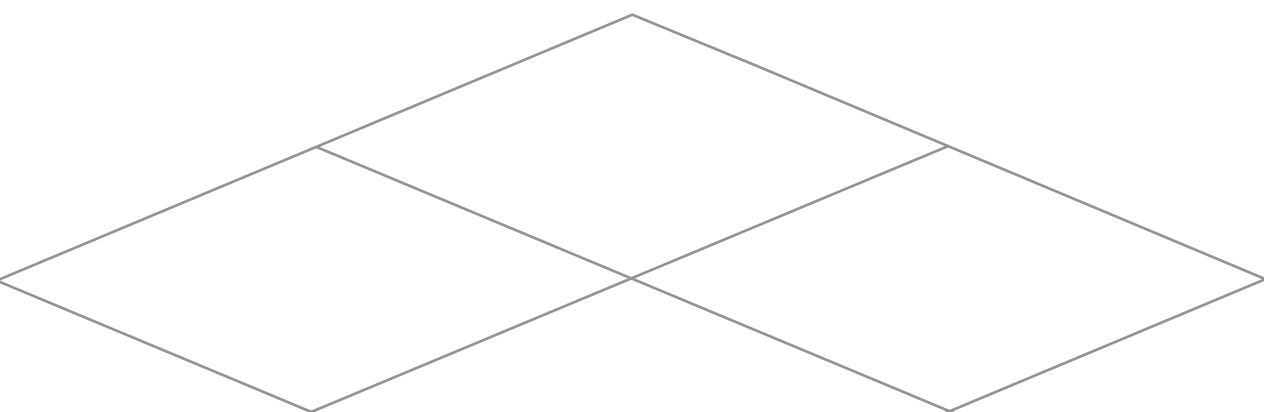

BLANKE DISK-LINE EC

Die innovative Linientwässerung BLANKE DISK-LINE EC ist mit einer werkseitig integrierten, selbstklebenden Abdichtungsbahn ausgestattet und überzeugt als sperrwasserloses System durch seine einzigartige Ablauftechnik mit integriertem Ablaufverschluss. Dieser ist mit einer dünnen Silikonklappe ausgestattet, die als dauerhafter Geruchsschutz dient. Ein multifunktionaler, rah-

menloser Rost ermöglicht die Gestaltung der Rinne in Edelstahl oder lässt sich für eine individuelle und elegantere Optik befliessen. Damit ist die Linientwässerung perfekt und nahezu unsichtbar in den Bodenbelag der Dusche eingebunden. Der Rost lässt sich schnell und leicht in der Höhe verstellen und so problemlos an die Fliesenhöhe anpassen.

SICHER UND GERUCHLOS

- > Doppelte Sicherheit durch Konterverklebung und zweite Entwässerungsebene
- > Multifunktionaler, höhenverstellbarer Rost (Edelstahl/ befliessen) für eine edle und unauffällige Optik
- > Einzigartige Ablauftechnik
- > Sperrwasserloses System – keine Geruchsbelästigung
- > Integrierte, selbstklebende Abdichtungsbahn und EPS-Installations- und Schutzblock für höchste Sicherheit

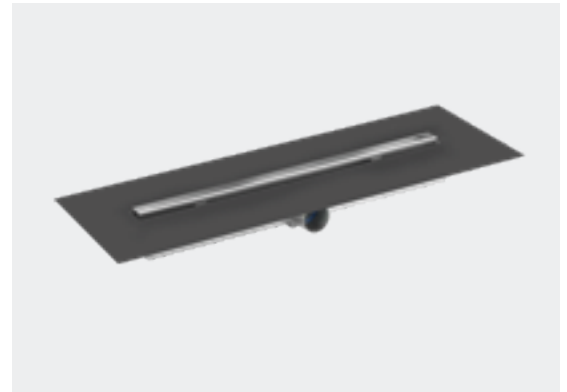

**DOPPELTE SICHERHEIT
DURCH KONTERVERKLEBUNG**





MULTIFUNKTIONAL UND GERUCHLOS

- 1 Multifunktionaler Rost
- 2 Höhenverstellbare Rostaufnahme
- 3 Ablaufverschluss mit dünner Silikonklappe
- 4 Liniententwässerung mit werkseitig integriertem Abdichtungsflansch

- Alle Blanke Fliesenzubehör-Systeme aus Edelstahl erhalten Sie auch mit der hochwertigen BLANKE LUXURY LINE Veredelung.



Sprechen Sie uns einfach an über unsere kostenfreie Kunden-Hotline: 0800 025 26 53



TECHNISCHE DATEN

Einbauhöhe (h):	70 mm exkl. Fliesenstärke	Rostbreite in mm (B1):	29
Korpus:	Edelstahl	Korpus in mm	
Rostabdeckung:	Edelstahl	(mit Flansch) (B2):	38 (76)
Abdichtung:	Polyolefinschaum	Anschlussstutzen:	DN 50
Rostaufnahme:	höhenverstellbar, ABS	Abdichtung:	integriert
Verbindung zum Ablaufrohr:	Edelstahlstutzen für Steckmuffen-Systeme	Abstand bis Mitte Ablauf (von oben/ unten) (A1/A2):	35 mm
Farbe der ABS-Teile:	grau	Abstand Hinterkante Ablaufstutzen (A3):	106 mm
Abdichtungsring:	Gummi		
ABMESSUNGEN		KAPAZITÄT	
Rostlängen in mm (L1):	665, 765, 865, 965, 1165	Ablaufleistung:	bei 9 mm Fliesenstärke: 30 l/min bei 20 mm Fliesenstärke: 36 l/min
Korpus in mm (L2):	700, 800, 900, 1000, 1200		

TECHNISCHE ZEICHNUNGEN

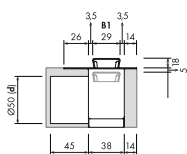

Seitenansicht

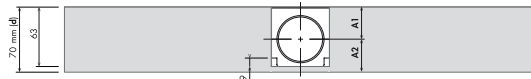

Draufsicht

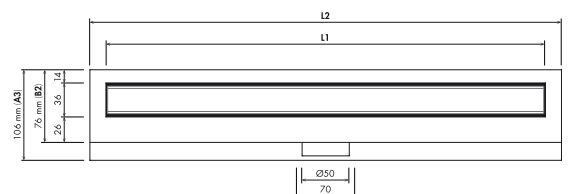

Längsansicht



BLANKE DISK-LINE SL

Einfach, sicher und modern

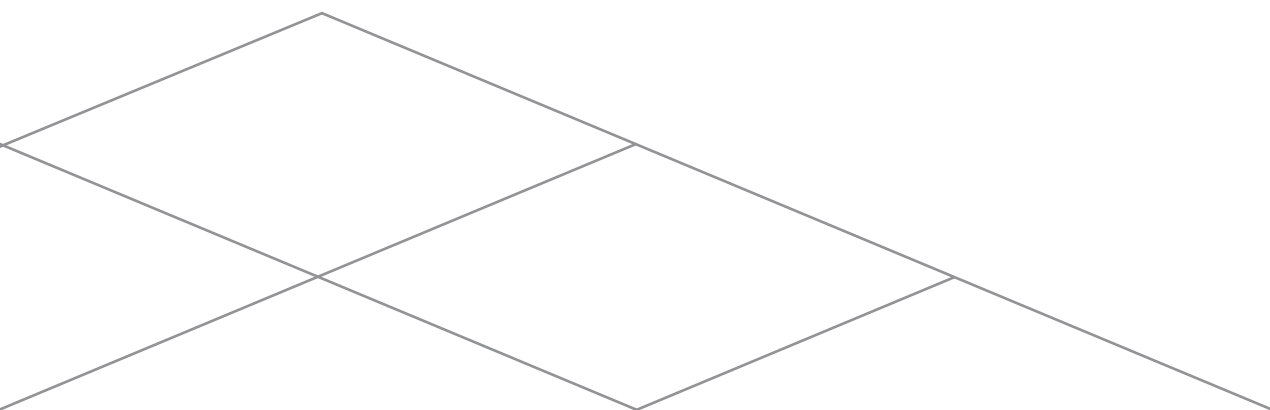

BLANKE DISK-LINE SL

BLANKE DISK-LINE SL ist eine dünn-schichtige Linienentwässerung mit Rostabdeckung aus pflegeleichtem Edelstahl, die auf einem robusten Ablaufkörper aus Polypropylen montiert wird. Die Montage der Edelstahlrinne erfolgt variabel (je nach Einbauort um 360° drehbar) oberhalb der Verbundabdichtung. Der zur Rinne gehörende Ablaufkörper für den waagerechten Einbau ist zum Anschluss an die Gebäudeentwässerung mit einem

Anschlussstutzen DN 40 ausgestattet. Die Aufbauhöhe ist von 62 - 108 mm durch den variabel kürzbaren Aufsatzstutzen möglich. Der Aufsatzstutzen ist mit einem werkseitig integrierten DISK-Abdichtungsflansch zur leichten Anbindung an die Verbundabdichtung ausgestattet. Der im Estrich verbaute Siphon ermöglicht aufgrund der Konstruktion eine schnelle Entwässerung.

SCHNELL UND EINFACH

- > Flexible Aufbauhöhe von 62 bis 108 mm
- > Leichte Reinigung
- > Höchste Sicherheit durch werkseitig integrierten Abdichtungsflansch und zweite Entwässerungsebene
- > An Fliesenbelag in der Höhe anpassbar

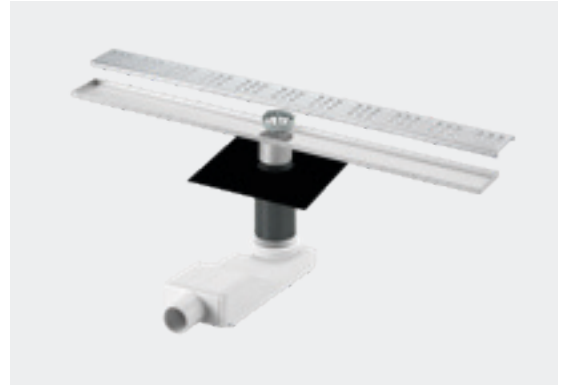

DIE SYSTEM-KOMPONENTEN

- 1 Ablaufkörper mit integriertem Siphon
- 2 Einkürzbarer Aufsatzstutzen
- 3 BLANKE DISK-Abdichtungsflansch
- 4 Korpus-Rinne aus Edelstahl
- 5 Haarsieb
- 6 Edelstahl-Rost mit Entwässerungsöffnungen

Wichtiger Hinweis:

Der Edelstahlrost (gebürstet) ist hier inklusive.

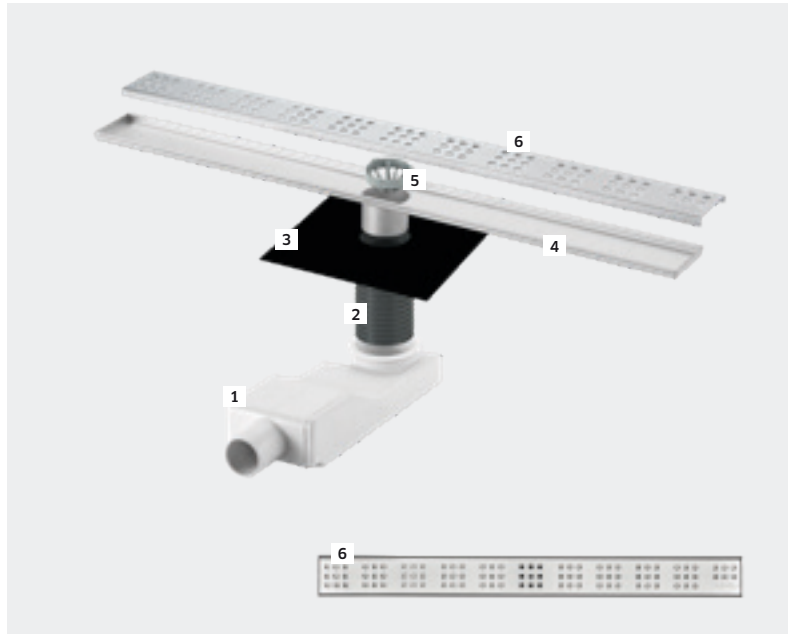

TECHNISCHE DATEN

Einbauhöhe (h):	62 - 108 mm exkl. Fliesenstärke	Korpus-Rinnenlängen in mm (L1):	700, 800, 900, 1000
Korpus Rinne:	Edelstahl	Korpus-Rinnenbreite (L2):	70 mm
Rostabdeckung:	Edelstahl	Sperrwasserhöhe:	28 mm
Ablaufkörper mit integriertem Siphon komplett:	PP	Aufsatzstutzen ø:	60 mm
Aufsatzstutzen:	grau	Ablaufrohr ø:	40 mm
Bauschutzstutzen:	grau	Integrierter Abdichtungs- flansch an Aufsatzstutzen:	Polyolefinschaum
Dichtring für Aufsatzstutzen/ Ablaufkörper:	Gummi	Abstand bis Mitte Ablauf (von oben) (A1):	35 - 80 mm
ABMESSUNGEN		Abstand bis Mitte Ablauf (von unten) (A2):	29 mm
Rostlängen in mm:	695, 795, 895, 995	Abstand Hinterkante Ablaufkörper bis Vorderkante	
Rostbreite:	64 mm	Ablaufstutzen (A3):	300 mm
		KAPAZITÄT	
		Ablaufleistung:	0,4 l/s (nach EN-1253)

TECHNISCHE ZEICHNUNGEN

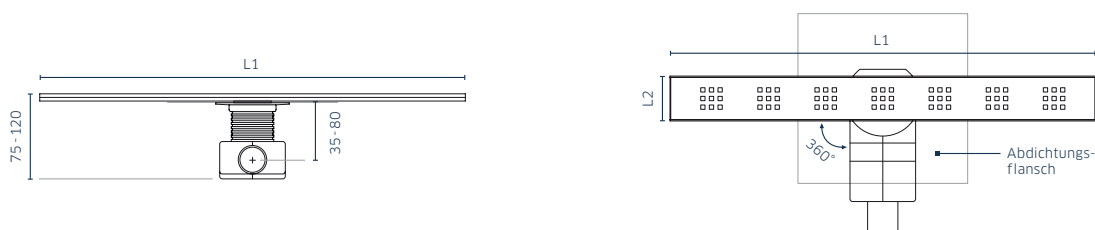

Alle Maße in mm





BLANKE DISK-CUBE

Das elegante Punktentwässerungs-System

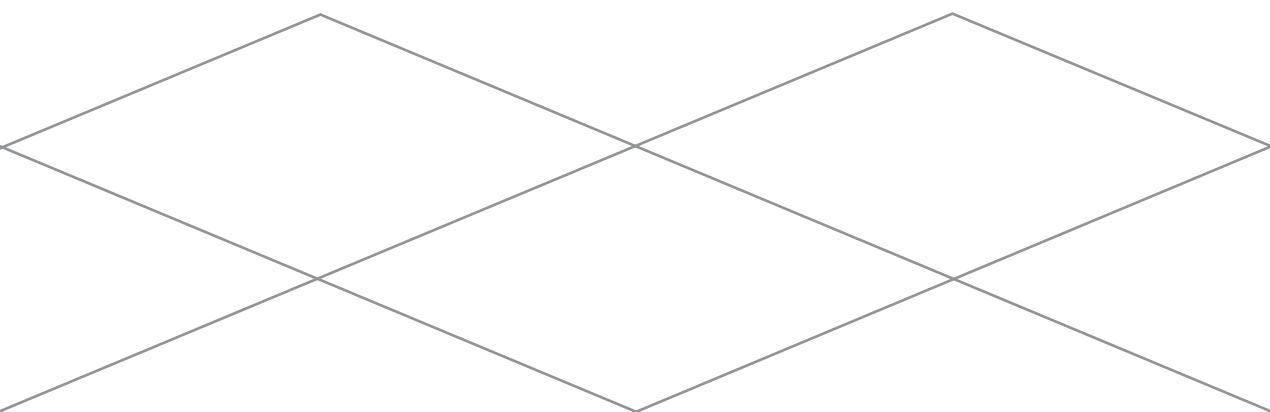

BLANKE DISK-CUBE

Das elegante Punktentwässerungs-System BLANKE DISK-CUBE eignet sich in der waagerechten Variante dank einkürzbarem Ablaufgehäuse für Einbauhöhen von 54 - 90 mm bei DN 40 und 65 - 100 mm bei DN 50 (zzgl. Belag) perfekt für bodengleiche Duschen. Die senkrechte Variante bietet eine Einbauhöhe von 90 - 126 mm. Versehen mit einem Dichtgummi mit werkseitig verbundenem Abdichtungsflansch

und höhenverstellbarem Rahmen (8 - 18 mm) ist BLANKE DISK-CUBE zusätzlich mit einer integrierten, zweiten Entwässerungsebene ausgestattet. Mit variablem Siphon für eine Sperrwasserhöhe bis max. 50 mm inkl. Designabdeckung und einer Ablaufleistung von 30 l/min ist die Punktentwässerung leistungsstark, durchgehend flexibel und zugleich praxisnah.

FUNKTIONAL UND ÄSTHETISCH

- > Dichtring mit integriertem Abdichtungsflansch
- > Variabel im Einbau dank flexibler Einbauhöhe
- > Rahmen mit Gefälleanpassung
- > Mehr Sicherheit durch zweite Entwässerungsebene
- > Schmutzstopp beim Einbau dank Estrichschutzkappe
- > Integriertes Haarsieb
- > Elegante Optik





Bildquelle: Steuler-Fliesen

TECHNISCHE DATEN

Einbauhöhe (h): 54 - 90 mm exkl. Fliesenstärke
 Korpus: ABS
 Rostabdeckung: Edelstahl
 Abdichtung: Polyolefinschaum
 Siphon komplett: ABS
 Verbindung zum Ablaufrohr: Steckmuffe DN 40
 Farbe der ABS-Teile: grau
 Abdichtungsring: Gummi

KAPAZITÄT
 Ablaufleistung: 30 l/min

ABMESSUNGEN
 Rostabdeckung in mm (L1) (B1) 93/93
 Korpus in mm (L2) (B2): 100/100
 Sperrwasserhöhe in mm: 25 - 50
 Ablaufrohr in mm (d): 40
 Abdichtung in mm: 320 x 320
 Abstand bis Mitte Ablauf (von oben) (A1): 34 - 70 mm
 Abstand bis Mitte Ablauf (von unten) (A2): 20 mm
 Abstand Hinterkante Korpus bis Vorderkante Ablaufstutzen (A3): 170 mm

TECHNISCHE ZEICHNUNGEN

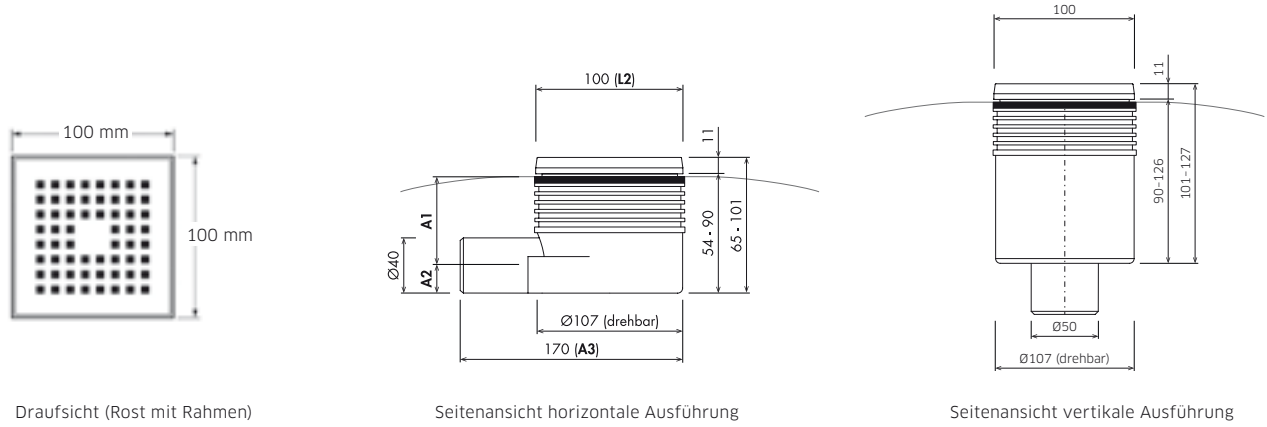

Draufsicht (Rost mit Rahmen)

Seitenansicht horizontale Ausführung

Seitenansicht vertikale Ausführung



BLANKE
AQUA-GLAS



BLANKE
AQUA-DEKO



BLANKE AQUA-KEIL

BLANKE AQUA-KEIL WAND



BLANKE AQUA-
KEIL GLAS



BLANKE AQUA-PROFILE

Perfektion für bodengleiche Duschen

BLANKE AQUA PROFILE

Formschön und elegant überzeugen die Blanke Linien- und Punktentwässerungen im Duschbereich. Das besondere Plus bilden hierbei die hochwertigen Gefälle- und Glashalteprofile. Für die bodengleiche Dusche in der privaten Wellness-Oase, für das moderne Hotelzimmer oder den visionären Einsatz im Objektbereich sind die

BLANKE AQUA PROFILE schlicht die beste Wahl. Zeitloses Design und ausgereifte Technik in Perfektion – in Keilform für die einfache Bildung des Gefälles bei den Linienentwässerungs-Systemen, als reine Glashalterung ohne Gefälle auch für die Punktentwässerungs-Systeme.

EINHEITLICHE OPTIK

- > Detaillösungen rund um die Dusche ohne Fliesen-
schnitte oder Bohren
- > Perfekt passende Abschluss-, Gefälle- und Glashalte-
profile aus Edelstahl
- > Verschiedene Designs – gebürstet, verchromt, schwarz
matt oder weiß matt für eine durchgehende Einheit
oder Akzentsetzung im Bad

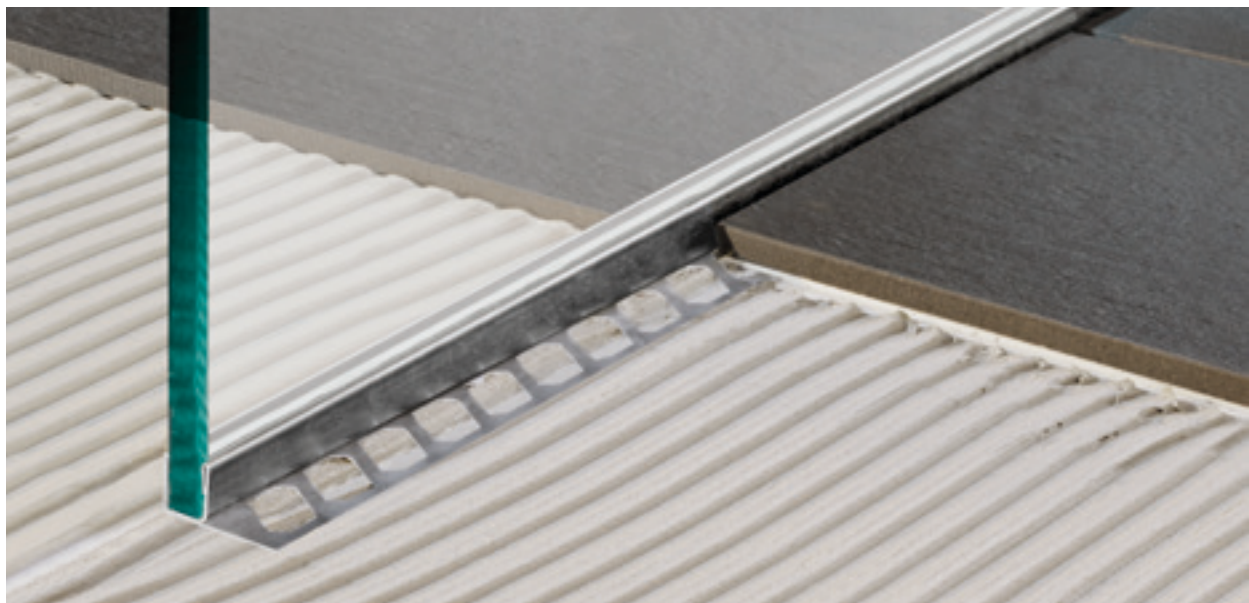

BLANKE AQUA-KEIL in Edelstahl; gebürstet, verchromt, schwarz matt oder weiß matt



Beispiel:
Ausführung rechts

Für die perfekte Detaillösung an Gefälleflächen zum Anschluss an Böden bei Linienentwässerungen: der BLANKE AQUA-KEIL. Die Gefällekannte aus Edelstahl ist als rechte und linke Ausführung erhältlich.

Länge in m: 0,98; 1,48; 2,00 **h1 in mm:** 8; 10; 11; 12,5
h2 in mm: 24; 32; 40

BLANKE AQUA-KEIL WAND in Edelstahl; gebürstet, verchromt, schwarz matt oder weiß matt



Der BLANKE AQUA-KEIL WAND, Gefällekannte aus Edelstahl, für die perfekte Detaillösung an Gefälleflächen zum Anschluss an Wände bei Linienentwässerungen. Als rechte und linke Ausführung erhältlich.

Länge in m: 0,98; 1,48; 2,00 **h1 in mm:** 8; 10; 11; 12,5
h2 in mm: 24; 32; 40

Vorteile

- Der aufwendige Schrägschnitt der Wandfliesen entfällt
- Andere Gefällegrößen durch unterschiedliche Fliesenstärken umsetzbar
- Ausführung für den rechten und linken Anschluss
- Einfachste Montage bei 2% Gefälle

BLANKE AQUA-DEKO in Edelstahl; gebürstet, verchromt, schwarz matt oder weiß matt



BLANKE AQUA-DEKO ist der elegante Abschluss oberhalb der Rinne bei der Gestaltung bodengleicher Duschen. Weitere Fliesenzuschnitte werden vermieden und die Dusche erhält eine rundum gelungene, einheitliche Optik.

Länge in m: 1,25 **h in mm:** 24; 32; 40

Vorteile

- Eleganter Abschluss für bodengleiche Duschen
- Vermeidet weitere Fliesenzuschnitte
- Verleiht eine rundum gelungene einheitliche Optik

BLANKE AQUA-KEIL GLAS in Edelstahl; gebürstet, verchromt, schwarz matt oder weiß matt



GEPRÜFT NACH DIN EN 14228*

Ausgestattet mit einem Profil zur Aufnahme von Glastrennwänden (z. B. an Linienentwässerungen) ermöglicht der BLANKE AQUA-KEIL GLAS die Ausbildung einer Gefällekannte zur formschönen Gestaltung bodengleicher Duschen.

Länge in m: 0,98; 1,48; 2,00 h in mm: 34; 37; 42; 60

BLANKE AQUA-GLAS in Edelstahl; gebürstet, verchromt, schwarz matt oder weiß matt



GEPRÜFT NACH DIN EN 14228*

Das Glashalteprofil BLANKE AQUA-GLAS ermöglicht eine einfache und formschöne Anbringung von Glaswänden an Wand und Boden – ganz ohne Bohren und Zuschneiden von Fliesen. Im Vergleich zur herkömmlichen Vorgehensweise ist eine zerstörungsfreie und wasserdichte Verankerung gewährleistet.

Länge in m: 2,10 h1 in mm: 21; 25
h2 in mm: 8; 12

Vorteile

- Einfacher Einbau ohne Fliesen zu schneiden – BLANKE AQUA-GLAS nutzt die Fugenbreite zur sicheren Anbindung.
- Montage ohne Bohren – gegenüber dem herkömmlichen Vorgehen ist eine zerstörungsfreie und wasserdichte Verankerung gewährleistet.
- Sowohl im Wand- als auch im Bodenbereich, auf der Fläche oder für Ecksituationen – auch mit Seitenansicht – einsetzbar!

! *Höchste Belastbarkeit der Profile BLANKE AQUA-KEIL GLAS und AQUA-GLAS im Praxistest geprüft mit einer Glasscheibe im Format L 2 m x H 2,10 m x T 8 mm

Edelstahl-Oberflächen im Vergleich



Gebürstet Verchromt Schwarz matt Weiß matt

Aus drucktechnischen Gründen können die gezeigten Farbtöne und Strukturen von der Originaloberfläche abweichen.

Beratung und Verkauf:

Blanke Systems GmbH & Co. KG
Stenglingser Weg 68-70
58642 Iserlohn / Germany
T +49 (0)2374 507-0
F +49 (0)2374 507-4230
E info@blanke-systems.de
I www.blanke-systems.de



DRUBD0081