

DIE VIELSEITIGEN.

Robuste und sichere Industrie-Sektionaltore

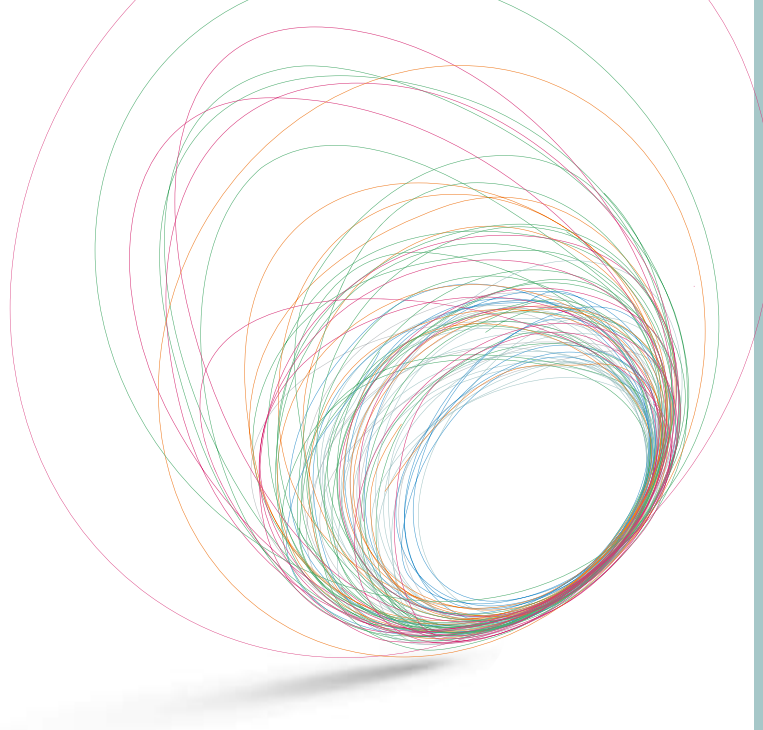



Leistungsversprechen und Servicestandards

Design | Sicherheit | Service

Seite 04 - 09

Industrie-Sektionaltore

40er – Baureihe Übersicht

Typ SW 40

Typ SL 40

Typ SLW 40

Typ SLX 40

Seite 10 - 11

Seite 12 - 13

Seite 14 - 15

Seite 16 - 17

Seite 18 - 19

80er – Baureihe Übersicht

Typ SW 80

Typ SL 80

Typ SLW 80

Seite 20 - 21

Seite 22 - 25

Seite 26 - 27

Seite 28 - 29

Feuerwehrtore

Seite 30 - 31

Schlupf- und Nebentüren

Flexibel nutzbare Zugänge für alle unsere Tore

Seite 32 - 33

Design-Vielfalt

Farben und Verglasungen

Seite 34 - 39

Sicherheitsaspekte

Technik, Komfort, Bedienung

Seite 40 - 49

Technische Daten

Seite 50 - 51

MADE
IN
GERMANY



TECKENTRUP DOOR SOLUTIONS

Ob in der Entwicklung, der Produktion oder dem Vertrieb, ob es ums große Ganze geht oder um ein kleines Detail – bei uns dreht sich alles um die entscheidende Frage: **WAS IST DIE LÖSUNG FÜR SIE?**

Denn wir sind der Spezialist für Feuerschutz-, Rauchschutz-, Schallschutz und Sicherheitstüren, für Industrie-Sektionaltore, Rolltore, Falttore, Schiebetore und für Garagentore.

Und wir sind **„Made in Germany“**. Seit mehr als 80 Jahren entwickeln und fertigen wir unsere Produkte ausschließlich in Deutschland. Mehr als 900 Mitarbeiter an unseren Standorten in Verl und Großzöberitz gestalten unsere hochwertigen Produkte für Sie. Alle Prozesse von der Zulieferung über die Produktion bis zur Kommissionierung und Anlieferung basieren auf dem Qualitätsmanagementsystem DIN EN ISO 9001.

DESIGN

SICHERHEIT

SERVICE

Teckentrup produziert mehr als Türen und Tore: Teckentrup liefert Lösungen. Daher haben wir für unser Unternehmen und unsere Produkte drei neue Standards gesetzt, die Ihren Bedürfnissen gerecht werden sollen: Design. Sicherheit. Service.



Design: Wir verbinden Funktionalität mit Ästhetik.

Denn gutes Design ist innovative Technik, die die Bedürfnisse der Nutzer erfüllt. Unsere Produkte eröffnen neue Welten und bieten viele individuelle Gestaltungsmöglichkeiten. Bei uns arbeiten Gestalter und Ingenieure von Beginn an Hand in Hand. Damit intelligente Ideen auch auf den zweiten Blick überzeugen und sich anspruchsvolles Design Tag für Tag bewährt.



Sicherheit: Wir verbinden System mit Schutz.

Unsere Tore erfüllen höchste Anforderungen und sind entsprechend zertifiziert. Gerne beraten wir Sie zu benötigten Standards und entwickeln umfassende Sicherheitskonzepte, um Menschen und Werte bedarfsgerecht zu schützen.



Service: Wir verbinden Schnelligkeit mit Zuverlässigkeit.

Kurze Wege, klare Strukturen, alles aus einer Hand. Das ist der Servicevorteil von Teckentrup. Denn von der Produktentwicklung bis zum Einbau, von der engagierten Unterstützung durch unsere Fachberater bis zur professionellen Wartung: Wir sind schnell für Sie da. Und nehmen uns gerne Zeit.



OBJEKTCOMPETENZ AUS EINER HAND

Große Bauvorhaben stehen unter großem Kostendruck. Deshalb ist jedes unserer Produkte eingebettet in ein Konzept zur Prozessoptimierung. Wir setzen auf einen ganzheitlichen Service – von der Planung über den Einbau bis zum Betrieb unserer Industrie-Sektionaltore. Dabei stehen wir Ihnen mit Beratungs- und Planungsleistungen zur Seite, sorgen bei Bedarf für eine Just-in-time-Lieferung, legen hohen Wert auf eine vereinfachte Montage und sind für Sie auch bei kurzfristigen Problemlösungen während der Bauphase jederzeit erreichbar. So können Sie sicher sein, dass Sie für alle Anforderungen Ihres Objektes die passende Lösung erhalten.

UNSERE SERVICES FÜR SIE

Sichern Sie sich in jeder Projektphase klare Effizienzvorteile:

- Umfassende Objekt- und Produktberatung für jedes Ihrer Projekte
- Digitaler Konfigurator als erster Schritt zu Ihren individuellen Torlösungen
- Ausschreibungstexte und technische Zeichnungen für Ihre Auftragsentwicklung

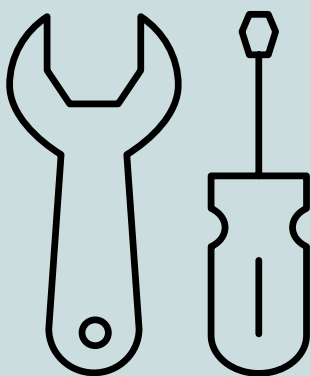

Mehr Infos unter www.teckentrup.biz

GANZHEITLICHER SERVICE

Für unsere Kunden bieten wir individuelle Lösungen und einen umfassenden Service – von der Projektplanung über die Montage bis zum Betrieb unserer Tore. Machen Sie sich ein Bild.

RHEIN-NECKAR-ARENA SINSHEIM

Von Weitem sichtbar dominiert die Rhein-Neckar-Arena das Landschaftsbild bei Sinsheim im Kraichgau. Hier begeistern die Profis vom TSG 1899 Hoffenheim ihre Fans und im Hintergrund sorgen 21 Rolltore und 10 Sektionaltore für einen störungsfreien Spielbetrieb.

Der Teckentrup Service: eine individuelle Beratung zur Auswahl, Einbau und Nutzung der Tore und eine gemeinsame Umsetzung mit dem Bauherren und Sportmäzen Dietmar Hopp und dem federführenden Architekturbüro agn Niederberghaus & Partner.





ELBPHILHARMONIE HAMBURG

Die eindrucksvolle Elbphilharmonie in Hamburg ist allseits bekannt. Sie beherbergt aber nicht nur den berühmten Konzertsaal. Auch Gastronomie, ein Hotel, die futuristische Rolltreppe, die sogenannte „Tube“, und Wohnungen befinden sich in Hamburgs neuem Wahrzeichen.

Innenarchitektonisch war der Bau demnach eine Herausforderung. Neben zahlreichen Brandschutz- und Sicherheitstüren gibt es auch eine Reihe von Durchgängen, die mit Toren zu verschließen sind. Um den anspruchsvollen architektonischen Vorgaben zu entsprechen, wurden viele Tore mit Portalverkleidungen sowie angepassten Sturzblenden montiert und erhielten spezielle Oberflächen. Ein perfektes Zusammenspiel aus Sicherheit und Design.

WIRTSCHAFTLICH UND ROBUST

Die 40er-Baureihe

Die Industrie-Sektionaltore der 40er-Baureihe basieren auf einer doppelwandigen und 40 mm starken Torblatt-Konstruktion. Sie sind standardmäßig mit einem speziellen PU-Hartschaumkern ausgestattet und kommen deshalb häufig in Logistik- und Fertigungshallen, landwirtschaftlichen Betrieben oder Lagerungsstätten zum Einsatz.



Sektionaltor SW 40

Kombination aus Wirtschaftlichkeit und Robustheit

Das Teckentrup Sektionaltor Typ SW 40 aus Stahl-lamellen eignet sich vor allem für den Einsatz in rauem Umfeld und zeichnet sich durch seine robuste Konstruktion und vielfältige Gestaltungsmöglichkeiten aus.

Sektionaltor SL 40

Vielfältige Optik und hoher Lichteinfall

Das Teckentrup Sektionaltor Typ SL 40 mit Aluminium-Rahmenprofil und Verglasungselementen ist extrem lichtdurchlässig und verleiht jeder Halle eine elegante Optik. Der große Lichteinfall sorgt für arbeitsfreundliche Bedingungen.



Sektionaltor SLW 40

Stilvolle Konstruktion für helle Räume

Das Teckentrup Sektionaltor Typ SLW 40 mit Stahl-lamellensockel und eleganter Aluminium-Rahmenkonstruktion ist die perfekte Alternative, wenn Robustheit und großzügiger Lichteinfall gleichermaßen gefragt sind. Denn die Glaselemente lassen viel Licht in die Halle.

Sektionaltor SLX 40

Elegante Transparenz für ästhetische Architektur

Das Teckentrup Sektionaltor Typ SLX 40 vereint elegante Transparenz mit maximalem Lichteinfall, macht somit moderne Architekturkonzepte möglich und bietet den passenden Rahmen für Präsentationen von hochwertigen Lifestyle-Produkten, wie etwa Auto- und Wohnmobilen, Yachten und Booten.





TECKENTRUP

SEKTIONALTOR SW 40

- HOCHWERTIGE STAHLLAMELLEN, 40 MM STARK
- DOPPELWANDIG, PU-AUSGESCHÄUMT
- MODERNE HIGHTECH-OPTIK

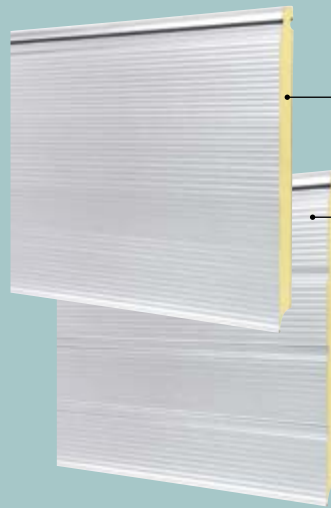

Hochfester PU-Hartschaum, wärmedämmend

Oberfläche:

- Außen microprofiliert, innen stucco-dessiniert
- Standard mit beidseitiger Grundbeschichtung in vielen Standardfarben bzw. weitere „Bunttöne“ nach RAL oder NCS

Einbau in

Mauerwerk, Beton, Stahlkonstruktion

Größenbereich / Baurichtmaße

Breite: 2000–8000 mm

Höhe: 1875–6000 mm

(Weitere Abmessungen auf Anfrage)

Torblatt

- Bestehend aus einzelnen Torsektionen, verzinkte Stahlbleche; Bautiefe: 40 mm, Isolierung: Polyurethan ausgeschäumt
- Oberfläche: Paneele außen waagrecht gesickt, stucco-dessiniert bzw. microprofiliert oder ohne Sicke microprofiliert, innen immer stucco-dessiniert

Verglasung (optional)

- Lichtband als eigenständige Sektion aus Aluminium-Profilen; Kaltprofil ohne thermische Trennung: AL-MG-SI 0,5
- Oberfläche eloxiert in E6/EV1
- Standardmäßig gefüllt mit 20-mm-KS-Doppelscheibe farblos, Halteleisten KS schwarz mit Dichtung
- Weitere Füllungen mit 3-fach-Scheibe, 5-Kammer-Stegplatte etc.

SW 40 (Außenansicht)

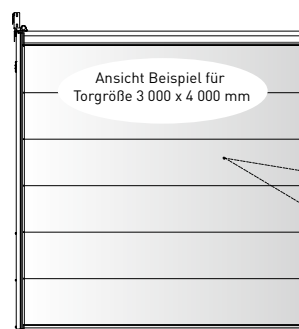

Ansicht Beispiel für Torgröße 3 000 x 4 000 mm

Oberflächenstruktur

microprofiliert

stucco-dessiniert

Optik

mit Sicke

ohne Sicke

Sonder-Oberflächenstruktur in Glatt oder Woodgrain erhältlich

Normal-Beschlag N

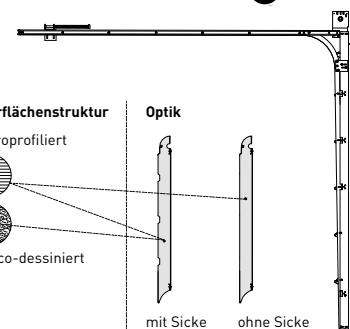

SW 40 mit Verglasung (optional)

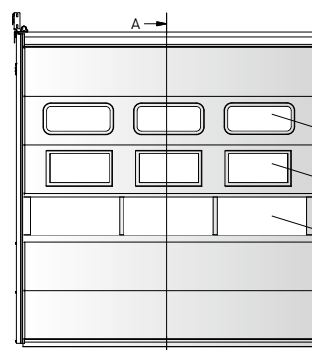

Verglasung Typ B abgerundet 726 x 327 mm

Verglasung Typ A eckig 680 x 373 mm

SL-Sektionen 20 mm Kunststoff-Doppelscheibe

Weitere Füllmöglichkeiten:
[Lochblech, Streckgitter, 5-Kammer-Stegplatte] siehe Übersichtszeichnung SL 40

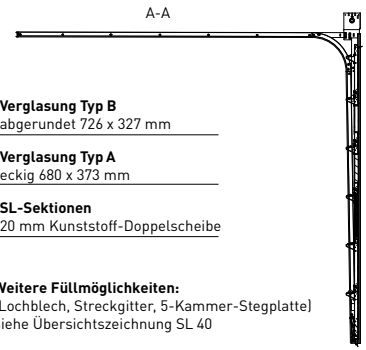

SW 40 mit Schluptür (optional)

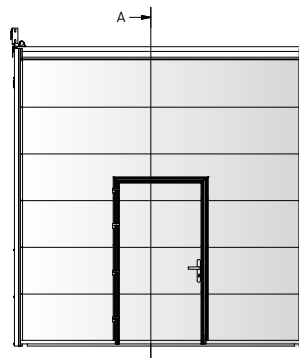

Schwellenformen

200 mm Schwelle

bis Torbreite 5000 mm

Niedrigschwelle 23 mm

85 mm Schwelle

Torbreite 5000 mm

Torbreite 5000 mm

Torbreite 5000 mm

Torbreite 5000 mm

Torbreite 5000 mm

Torbreite 5000 mm

Torbreite 5000 mm

Standard-Ausstattung für alle Schluptüren, bestehend aus: Obentürschließer mit Gleitschiene, ohne Feststell-einheit, Einsteckschloss – vorgerichtet für bauseitigen Profilzylinder (PZ=30,5/30,5). Schluptür nach außen öffnend, Einfassprofile in Aluminium E6/EV1



TECKENTRUP

SEKTIONALTOR SL 40

- ALUMINIUM-RAHMENPROFILE IN ELEGANTER OPTIK
- EXTREM LICHTDURCHLÄSSIGE VERGLASUNGSELEMENTE
- PASSENDE ANTRIEBE FÜR ALLE TORTYPEN



Aluminium-Rahmenkonstruktion aus Aluminium-Rohrprofilen E6/EV1

Glasfelder
serienmäßig 20-mm-Kunststoff-Verglasung

Oberfläche:

- In Aluminium eloxiert E6/EV1 oder mit hochwertiger Pulverbeschichtung in RAL- oder NCS-Tönen
- Hohe Kratz- und Schlagfestigkeit
- Korrosionsfrei

Einbau in

Mauerwerk, Beton, Stahlkonstruktion

Größenbereich / Baurichtmaße

Breite: 2000 – 8000 mm

Höhe: 1875 – 6000 mm

(Weitere Abmessungen auf Anfrage)

Torblatt

- Rahmenkonstruktion aus Aluminium-Profilen; Kaltprofil ohne thermische Trennung: AL-MG-SI 0,5
- Oberfläche eloxiert in E6/EV1, standardmäßig gefüllt mit 20-mm-KS-Doppelscheibe farblos, Halteleisten KS schwarz mit Dichtung

Verglasung

- Serienmäßig 20-mm-Kunststoff-Verglasung
- Maximale Sektionshöhe: 750 mm
- Optional in kratzbeständiger Ausführung
- Auf Wunsch andere Füllungen möglich (Strukturglas, ISO-Platte, Streckgitter, Lochblech)

SL 40 (Außenansicht)

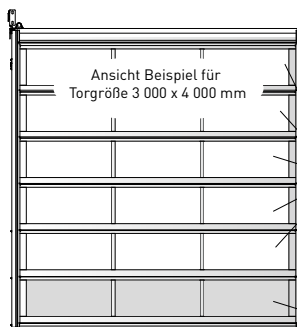

Ansicht Beispiel für
Torgröße 3 000 x 4 000 mm

Normal-Beschlag **N**

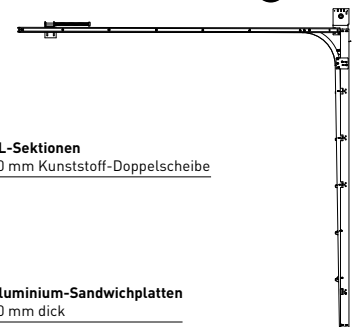

SL-Sektionen
20 mm Kunststoff-Doppelscheibe

Aluminium-Sandwichplatten
20 mm dick

SL 40 mit Schlupftür (optional)

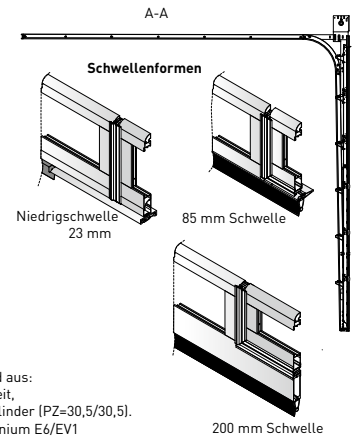
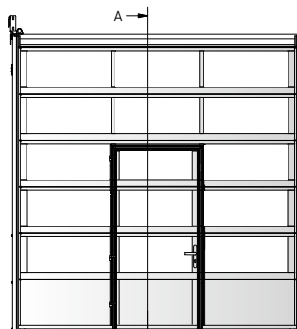

Standard-Ausstattung für alle Schlupftüren, bestehend aus:
Obentürschließer mit Gleitschiene, ohne Feststelleinheit,
Einsteckschloss – vorge richtet für bauseitigen Profilzylinder (PZ=30,5/30,5).
Schlupftür nach außen öffnend, Einfassprofile in Aluminium E6/EV1



TECKENTRUP

SEKTIONALTOR SLW 40

- ELEGANTE ALUMINIUM-RAHMENKONSTRUKTION
- ROBUST DANK STAHLLAMELLENSOCKEL
- GROSSZÜGIGER LICHTBEREICH

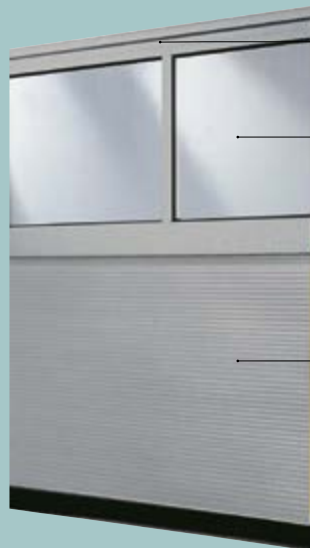

Aluminium-Rahmenkonstruktion
aus Aluminium-Rohrprofilen E6/EV1

Glasfelder:

- Maximale Sektionshöhe: 750 mm
- Serienmäßig 20-mm-Doppelscheibe
- Optional in kratzbeständiger Ausführung
- Auf Wunsch andere Füllungen möglich (Strukturglas, ISO-Platte, Streckgitter, Lochblech)

Oberfläche:

- Außen microprofiliert, innen stucco-dessiniert
- Mit beidseitiger Grundbeschichtung ähnlich RAL 9002 (Grauweiß), optional in vielen Standardfarben bzw. weiteren „Bunttönen“ nach RAL oder NCS.

Einbau in

Mauerwerk, Beton, Stahlkonstruktion

Größenbereich / Baurichtmaße

Breite: 2000 – 8000 mm

Höhe: 1875 – 6000 mm

(Weitere Abmessungen auf Anfrage)

Torblatt

Bodensektion:

- Bestehend aus einer SW 40 Torsektion, verzinkte Stahlbleche
- Bautiefe: 40 mm
- Isolierung: Polyurethan ausgeschäumt
- Oberfläche: Paneele außen waagrecht gesickt, stucco-dessiniert bzw. microprofiliert oder ohne Sicke microprofiliert, innen immer stucco-dessiniert

Oberhalb Bodensektion:

- Lichtband als eigenständige Sektionen aus Aluminium-Profilen
- Oberfläche eloxiert in E6/EV1, standardmäßig gefüllt mit 20-mm-KS-Doppelscheibe farblos, Halteleisten KS schwarz mit Dichtung
- Maximale Rahmenhöhe: 750 mm
- Serienmäßig 20-mm-Doppelscheibe
- Optional in kratzbeständiger Ausführung
- Auf Wunsch andere Füllungen möglich (Strukturglas, ISO-Platte, Streckgitter, Lochblech)

SLW 40 (Außenansicht) Bodensektion 625 mm

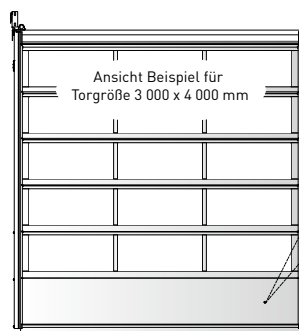

Oberflächenstruktur
microprofiliert
stucco-dessiniert

Optik

mit Sicke ohne Sicke

Sonder-Oberflächenstruktur in Glatt oder Woodgrain erhältlich

Normal-Beschlag N

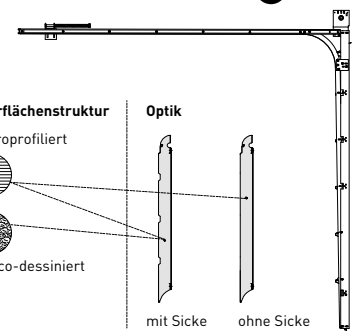

SLW 40 (Außenansicht) Bodensektion 1250 mm

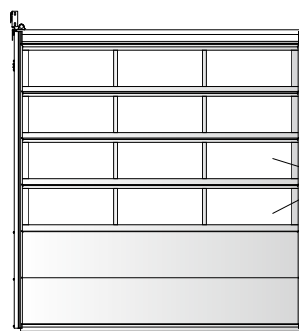

SL-Sektionen
20 mm Kunststoff-Doppelscheibe

Weitere Füllmöglichkeiten:
(Lochblech, Streckgitter, 5-Kammer-Stegplatte ..) siehe Übersichtszeichnung SL 40

Normal-Beschlag

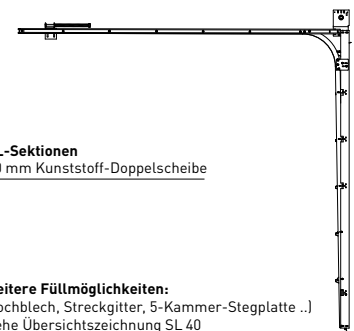

SLW 40 mit Schlupftür (optional)

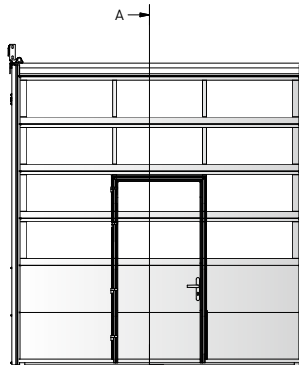

Schwellenformen

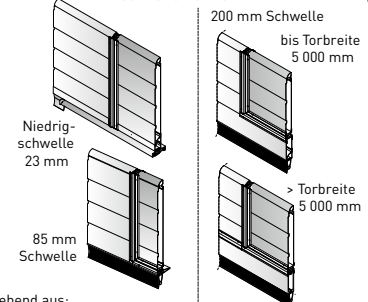

Standard-Ausstattung für alle Schlupftüren, bestehend aus: Obertürschließer mit Gleitschiene, ohne Feststelleinheit, Einsteckschloss – vorgerichtet für bauseitigen Profilzylinder (PZ=30,5/30,5). Schlupftür nach außen öffnend, Einfassprofile in Aluminium E6/EV1



TECKENTRUP

SEKTIONALTOR SLX 40

- MODERNE, ELEGANTE TOR-ÄSTHETIK
- GROSSE GLASFELDER OHNE UNTERBRECHUNG - BIS 3000 MM
- GLASFELDER MIT KUNSTSTOFF-DOPPELVERGLASUNG

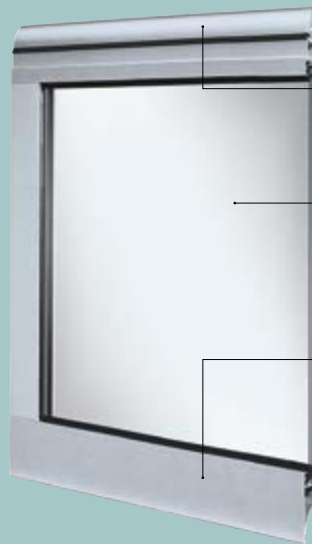

Aluminium-Rahmenkonstruktion
aus Aluminium-Rohrprofilen E6/EV1

Glasfelder:

- Maximale Sektionshöhe: 750 mm
- Serienmäßig mit kratzbeständiger 20-mm-Kunststoff-Doppelverglasung

Oberfläche:

- Alu eloxiert E6/EV1 oder mit hochwertiger Pulverbeschichtung in RAL- oder NCS-Tönen
- Hohe Kratz- und Schlagfestigkeit
- Korrosionsfrei

Einbau in

Mauerwerk, Beton, Stahlkonstruktion

Größenbereich / Baurichtmaße

Breite: 2000 – 4000 mm

Höhe: 1875 – 6000 mm

(Weitere Abmessungen auf Anfrage)

Torblatt

- Rahmenkonstruktion aus Aluminium-Profilen; Kaltprofil ohne thermische Trennung: AL-MG-SI 0,5
- Oberfläche eloxiert in E6/EV1, standardmäßig gefüllt mit 20-mm-KS-Doppelscheibe farblos, kratzbeständig
- Halteleisten KS schwarz mit Dichtung
- Weitere Füllung mit 3-fach-Scheibe
- Bis zu einer Breite von 3000 mm kommen die Tore ohne senkrechte Sprosse aus über 3000 mm erhalten sie eine senkrechte Sprosse.

SLX 40 (Außenansicht)

Bis Torbreite 3 000 mm wird das Tor ohne Sprossen geliefert.

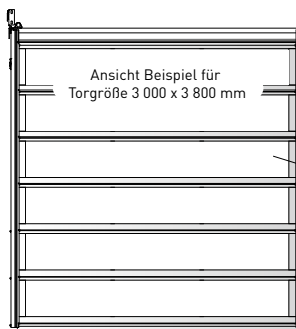

Ansicht Beispiel für
Torgröße 3 000 x 3 800 mm

Normal-Beschlag N

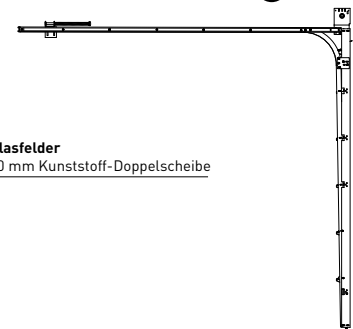

Glasfelder
20 mm Kunststoff-Doppelscheibe

SLX 40 (Außenansicht)

Tore > 3 000 mm Torbreite mit einer Mittelsprosse.

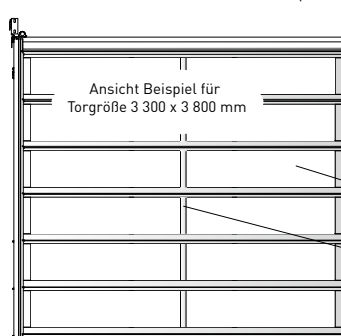

Ansicht Beispiel für
Torgröße 3 300 x 3 800 mm

Normal-Beschlag N

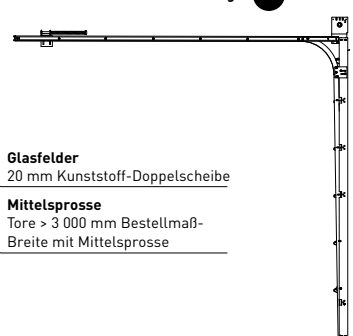

Glasfelder
20 mm Kunststoff-Doppelscheibe

Mittelsprosse
Tore > 3 000 mm Bestellmaß-
Breite mit Mittelsprosse

ENERGIEEFFIZIENT UND WÄRMEDÄMMEND

Die 80er-Baureihe

Die Industrie-Sektionaltore SW80, SL80 und SLW80 weisen eine Torblatt-Stärke von 80mm auf. Damit sind sie die erste Wahl in allen Bereichen, die eine hochwertige thermische Trennung erfordern. Mit den Tortypen SL80 und SLW80 ist eine Wärmedämmung inklusive Verglasungselementen möglich.



Sektionaltor SW 80

Kombination aus Wirtschaftlichkeit und Robustheit

Das Spezialtor Typ SW 80 sorgt für optimalen Kälte- und Wärmeschutz und ist extrem widerstandsfähig auch bei hohen Windlasten. Es eignet sich für den speziellen Einsatz in Kühlhäusern, Getränkelagern, Gemüse-, Blumen- und Obstlagern.

Sektionaltor SL 80

Vielfältige Optik und hoher Lichteinfall

Effizienten Wärmeschutz betreiben und gleichzeitig die vielen Möglichkeiten der Lichtgestaltung nutzen – das Industrie-Sektionaltor SL 80 macht es möglich. Denn die Verglasung überzeugt durch sehr gute Wärmedämmwerte und wirkt trotzdem filigran.



Sektionaltor SLW 80

Elegante Transparenz

Das Sektionaltor SLW 80 mit Stahllamellensockel und eleganter Alu-Rahmenkonstruktion ist die perfekte Kombination aus Wärmedämmung und optimalem Lichteinfall.



A thermal image showing a door frame. The door is closed, and the frame is highlighted in yellow, indicating heat loss. The background is a dark blue, suggesting a cold environment. The floor is a light blue, indicating a warmer surface.

THERMISCHE TRENNUNG DER PANEELLE

Die hohe Wärmewirkung erreichen unsere Produkte durch die Verbindung vieler konstruktiver Merkmale: Die doppelwandigen 80 mm dicken Stahlpaneele sind mit hochdämmendem Polyurethan (PU) ausgeschäumt und thermisch voneinander getrennt. Zudem ist das Torblatt mit einer verrottungsfreien Doppeldichtung ausgestattet. Dadurch erreicht sie den **extrem niedrigen U_p -Wert $0,58\text{W}/(\text{m}^2\text{K})^*$** . Eine Qualität, die Kälte- oder Wärmeverluste effektiv minimiert und die Energiekosten spürbar senkt.

* Bezogen auf ein geschlossenes Tor SW 80 mit einer Größe von 5x5 m.

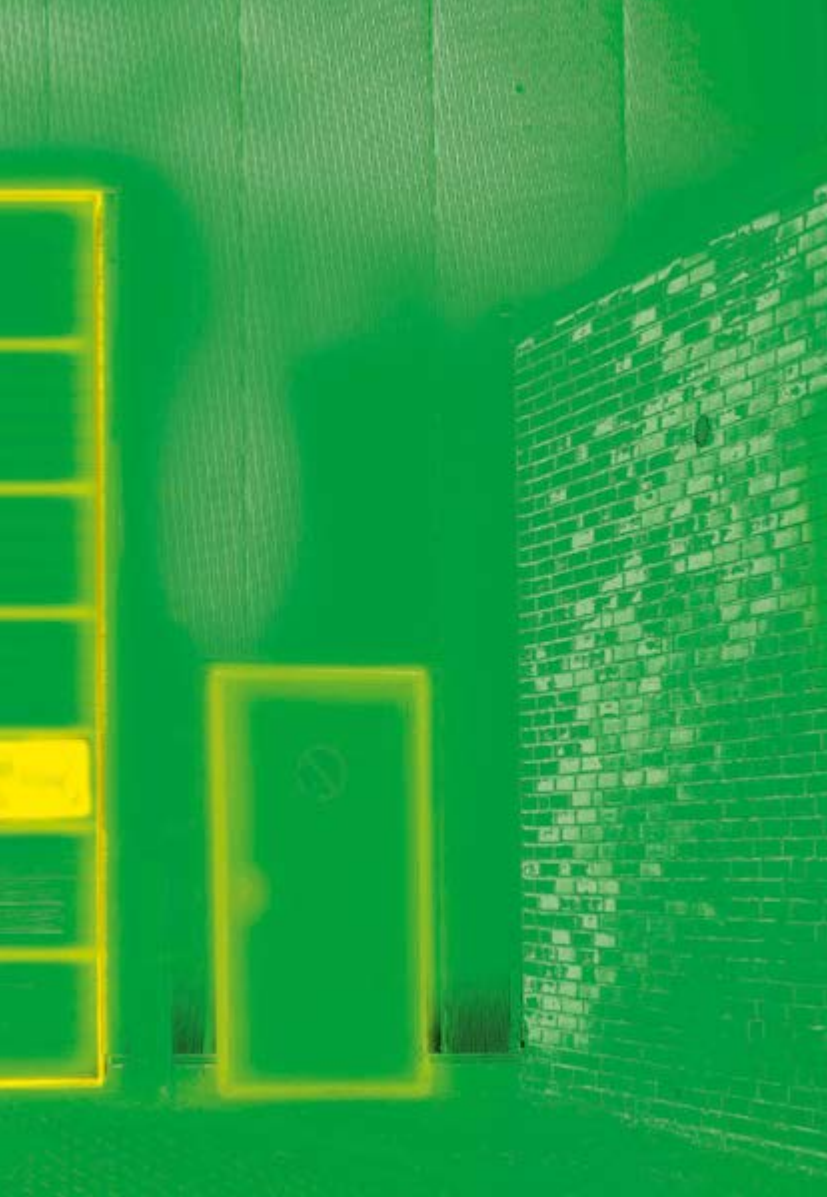

Doppelte Seitendichtung

Die hohe Dämmwirkung wird u. a. durch die doppelten Seitendichtungen zwischen Zarge und Torblatt erreicht.



Bodendichtung

Die verrottungssichere Bodendichtung aus anfriertoleranterem EPDM-Gummiprofil gleicht Bodenunebenheiten aus und schützt vor Kälte und Feuchtigkeit.



Sturzdichtung

Sie schließt das Tor auf voller Breite am Sturz sicher ab, dichtet und isoliert außerdem.



TECKENTRUP

SEKTIONALTOR SW 80

- 80-MM-STAHLSEKTIONEN FÜR 50% MEHR WÄRMEDÄMMUNG
- EXTREM NIEDRIGER U_D -WERT VON 0,58 W/(M²K)
- OPTIMALE ERGÄNZUNG: HOCHDÄMMENDE VERGLASUNG



Hochfester PU-Hartschaum, wärmedämmend

Oberfläche:

- Außen ohne Sicke microprofiliert, innen waagrecht liniert und stucco-dessiniert
- Standardmäßig in Grauweiß (ähnlich RAL 9002)

Einbau in

Mauerwerk, Beton, Stahlkonstruktion

Größenbereich / Baurichtmaße

Breite: 2000 – 8000 mm

Höhe: 1875 – 6000 mm

(Weitere Abmessungen auf Anfrage)

Torblatt

- Torblatt thermisch getrennt, bestehend aus einzelnen Torsektionen, verzinkte Stahlbleche, Bautiefe: 80 mm
- Isolierung: Polyurethan ausgeschäumt
- Außenseite ohne Sicke microprofiliert, Innenseite stucco dessiniert. Optional: innen und außen waagrecht liniert und stucco-dessiniert. Standardmäßig in Grauweiß (ähnlich RAL 9002), optional auch in allen RAL-Farben

Verglasung (optional)

Auf Wunsch liefern wir das SW 80 auch mit Glaselementen. Hierfür kommen hochdämmende 3-fach bzw. 4-fach-Verglasungen zum Einsatz. Optional auch in extrem kratzbeständiger Ausführung.

SW 80 (Außenansicht)

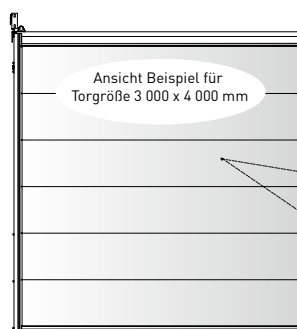

Normal-Beschlag N

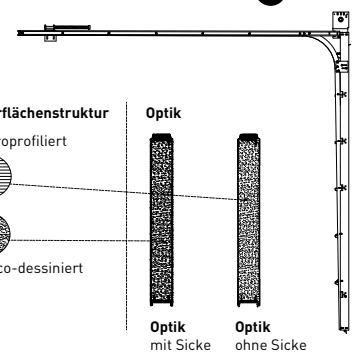

Oberflächenstruktur
microprofiliert
stucco-dessiniert

Optik
mit Sicke
Optik
ohne Sicke

SW 80 mit Verglasung (optional)

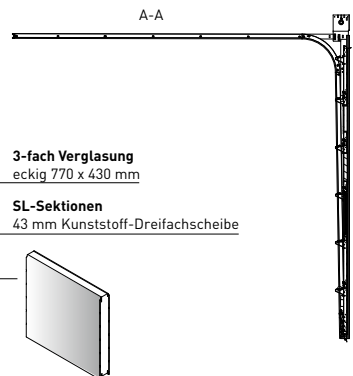
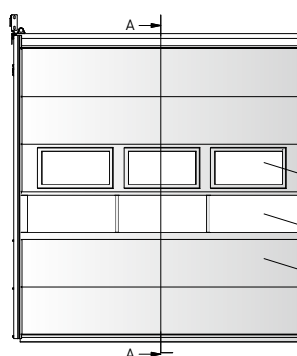

3-fach Verglasung
eckig 770 x 430 mm

SL-Sektionen
43 mm Kunststoff-Dreifachscheibe



TECKENTRUP

SEKTIONALTOR SL 80

- ALUMINIUM-RAHMEN FÜR FILIGRANEN GESAMTEINDRUCK
- EFFIZIENTER WÄRMESCHUTZ
- MIT VIELEN MÖGLICHKEITEN DER LICHTGESTALTUNG



Aluminium-Rahmenkonstruktion
aus thermisch getrennten Profilen E6/EV1:
optional mit hochwertiger Pulverbeschichtung
in RAL- oder NCS-Tönen

Glasfelder:

- Maximale Sektionshöhe: 750 mm
- Serienmäßig 43-mm-3-fach-Scheibe

Einbau in

Mauerwerk, Beton, Stahlkonstruktion

Größenbereich / Baurichtmaße

Breite: 2000 – 6750 mm

Höhe: 1875 – 6000 mm

(Weitere Abmessungen auf Anfrage)

Torblatt

- Aluminium-Rahmenkonstruktion in thermisch getrennter Bauweise
- Oberfläche eloxiert in E6/EV1, standardmäßig gefüllt mit 43-mm-KS-Dreifachscheibe farblos
- Halteleisten Aluminium eloxiert in E6/EV1 mit Dichtung
- Optional: 4-fach-Verglasung, kratzbeständige Oberfläche etc.

SL 80 (Außenansicht)

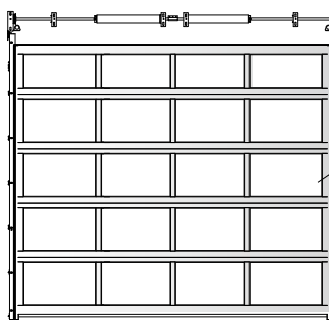

Normal-Beschlag **N**

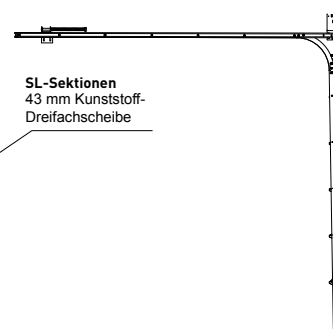

SL-Sektionen
43 mm Kunststoff-
Dreifachscheibe

Schnitt Torblatt

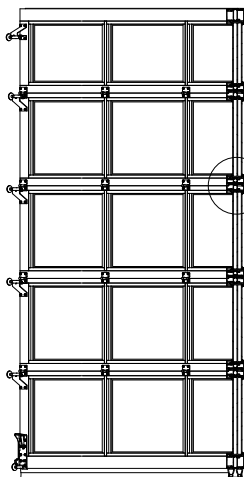

Dreifachscheibe

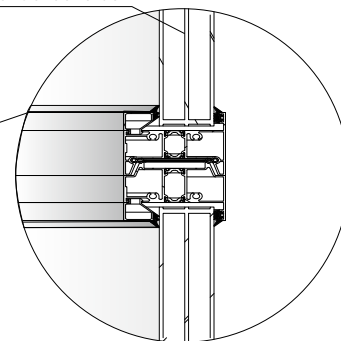

10



TECKENTRUP

SEKTIONALTOR SLW 80

- HOHE BELASTBARKEIT MIT STAHLLAMELLENSOCKEL
- ELEGANTE ALUMINIUM-RAHMENKONSTRUKTION
- VIEL LICHTINFALL FÜR BESSERE ARBEITSATMOSPHERE



Einbau in

Mauerwerk, Beton, Stahlkonstruktion

Größenbereich / Baurichtmaße

Breite: 2000 – 6750 mm

Höhe: 1875 – 6000 mm

(Weitere Abmessungen auf Anfrage)

Torblatt

Bodensektion:

- Bestehend aus einer SW 80 Torsektion, verzinkte Stahlbleche
- Bautiefe: 80 mm
- Isolierung: Polyurethan ausgeschäumt
- Oberfläche: Paneele außen waagrecht gesickt, stucco-dessiniert oder ohne Sicke microprofiliert, innen immer stucco-dessiniert, Standardfarbton ähnlich RAL 9002 Grauweiß

Oberhalb Bodensektion:

- Lichtband als eigenständige Sektion aus Aluminium-Profilen in thermisch getrennter Bauweise
- Oberfläche eloxiert in E6/EV1, standardmäßig gefüllt mit 43-mm-KS-Dreifachscheibe farblos, Halteleisten Aluminium eloxiert E6/EV1 mit Dichtung
- Optional: 4-fach-Verglasung, kratzbeständige Oberfläche etc.

SLW 80 (Außenansicht) Bodensektion 1 220 mm

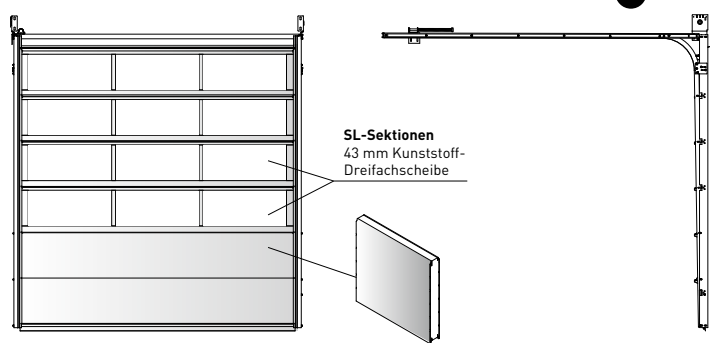

SLW 80 (Außenansicht) Bodensektion 610 mm

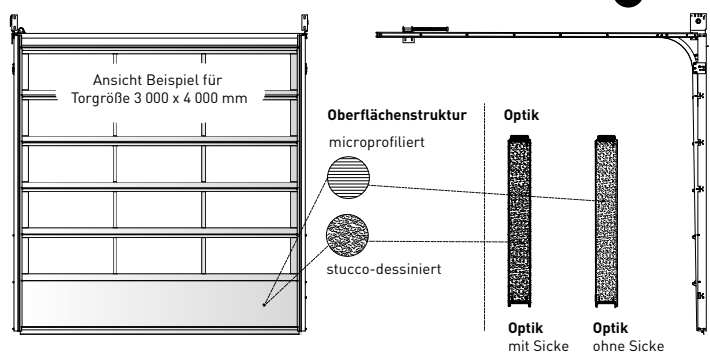

SICHER, SCHNELL UND ZUVERLÄSSIG



FEUERWEHRTORE

Im Fall der Fälle muss es ganz schnell gehen. Deshalb kommen unsere speziell auf die Feuerwehr ausgelegten Tore auf Öffnungsgeschwindigkeiten von mindestens 25 cm/s. Echte Schnellläufer, die alle Anforderungen an Feuerwehrtore gemäß DIN 14092 erfüllen.

Durch die großzügige Verglasung der Tore fällt viel Tageslicht in die Hallen. Das spart elektrisches Licht, ist angenehm für die Augen und lässt den Innenraum größer wirken. Die Aluminium-Konstruktion und die kratzfeste Verglasung machen die Tore zudem sehr robust und pflegeleicht.



Bei dieser Feuerwache sorgen ganze 47 Sektionaltore für einen reibungslosen Betrieb. Eingebunden in das Rettungskonzept gewährleisten sie jederzeit die schnelle Ausfahrt der Einsatzfahrzeuge.



Im Zusammenspiel mit einer intelligenten Steuerung sorgt der Antrieb des Typs TAS 1/TAS 2 für einen Sanftlauf und Sanftstopp. Materialschonende Torbewegungen, die einen sicheren Betrieb mit langer Lebensdauer garantieren. Bei Stromausfall können die Tore durch eine Entriegelung schnell von Hand geöffnet werden. Das Tor- und Beschlagkonzept wird individuell u. a. auf die Fahrzeugtypen abgestimmt. Die Steuerungen können je nach Bedarf mit Ampeln ausgestattet werden. So steht einem reibungslosen Einsatz nichts im Weg.



SCHLUPFTÜREN

Mit flexibler Bodendichtung aus verrottungssicherem EPDM. Bei großen Temperaturgefällen verursacht jedes Öffnen eines Tores erhebliche Wärmeverluste. Deshalb tragen Schlupftüren wirksam zum Energiesparen und Umweltschutz bei. Teckentrup bietet Schlupftüren mit einer Niedrigschwelle von 23 mm an. Diese lassen Rollwagen und andere Transportmittel ungehindert hindurch. Durch den integrierten Fingerklemmschutz und die schmale Profilgeometrie fügt sich die Schlupftür harmonisch in das Torblatt ein.



Voreilende Lichtschanke

Bei Toren mit einer Niedrigschwelle von 23 mm muss gemäß Sicherheitskategorie E eine voreilende Lichtschanke eingesetzt werden. Beim Schließen des Tores erkennen zwei an der Bodensektion angebrachte Optosensoren auflaufende Hindernisse, bevor es zur Berührung kommt. Diese voreilende Lichtschanke bewirkt das sofortige Öffnen des Tores und ersetzt gleichzeitig eine zusätzliche Sicherheits-Lichtschanke im Durchfahrtsbereich.

Fakten zur Schlupftür:

- Einfassprofile aus Aluminium E6/EV1
- Optional in Torfarbe
- Schwellenhöhen: 23 mm, 85 mm oder 200 mm
- Alle Schlupftüren standardmäßig inkl. Gleitschienen-Türschließer
- Zusatzausstattung: elektrische Türöffner, Magnetkontakt, Riegelkontakt etc.





NEBENTÜREN

Nebentüren fügen sich harmonisch in ein einheitliches Gestaltungskonzept ein. Sie sind mit einer dreiseitigen doppelten Anschlagdichtung und im Schwellenbereich mit einer Schleifdichtung versehen. Auf Wunsch steht Ihnen zudem ein breites Spektrum weiterer Ausführungen zur Verfügung. Hierzu gehören Panikbeschläge, Türschließer, elektrische Anbauteile und vieles andere mehr.

Fakten zur Nebentür:

- Türrahmen aus stranggepressten Aluminium-Profilen, Oberfläche E6/EV1
- Standardmäßig gefüllt mit Paneelen Typ SW 40
- Optional mit Sandwich-Verglasungen, Alu-Lichtband (SL 40)
- Optional in RAL nach Wahl (siehe Seite 37)
- Optional mit Oberblende in Toroptik
- Auch als 2-flügelige Nebentür
- Einbindung in Fluchtwegkonzepte (Panikbeschläge)
- Zusatzausstattung: elektrische Türöffner, 3-fach-Verriegelung, Obentürschließer etc.







ÄSTHETISCHER AUFTRITT

Auch das Design kommt nicht zu kurz: Unsere Industrie-Sektionaltore sind vielfältig gestalt- und ausstattbar und passen sich somit perfekt der architektonischen Ästhetik der Gebäudefassade an.

Wählen Sie aus über zahlreichen Gestaltungsmöglichkeiten: Ob Farben, Oberflächen, Verglasungen und Optiken, hier finden Sie genau das Richtige, passend zu Ihren Anforderungen.

Mit ihrer ansprechenden Optik im modernen Design, wie zum Beispiel mit schicken Verglasungselementen, sind unsere Industrie-Sektionaltore ein Blickfang im gesamten Gewerbegebiet.

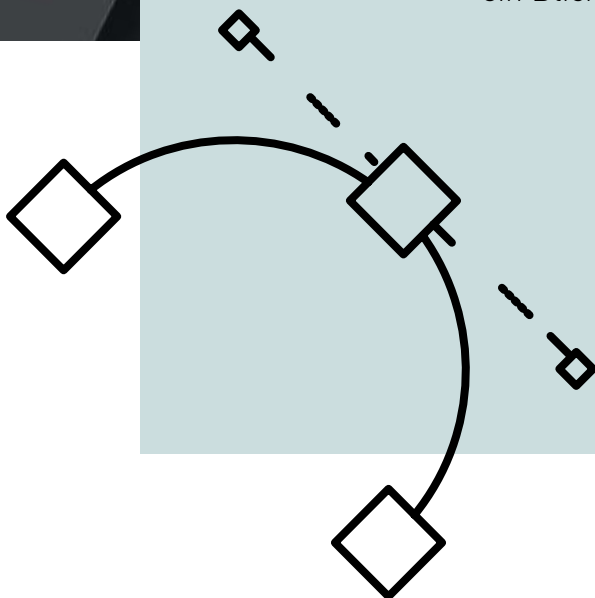

UNSERE DESIGN-VIELFALT
LÄSST KEINE WÜNSCHE OFFEN

STANDARDFARBEN

Immer passend zu Ihrem Geschmack: Unabhängig davon, welche Fassadengestaltung Sie planen – unsere Industrie-Sektionaltore fügen sich in jedem Fall harmonisch ein. Dafür sorgt ein breites Spektrum aus vielen Standardfarben bzw. weiteren „Bunttönen“ nach RAL oder NCS.

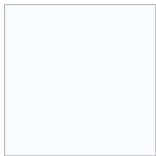

Verkehrsweiß
RAL 9016



Graualuminium
RAL 9007



Weißaluminium
RAL 9006

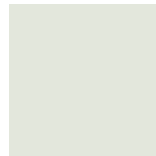

Grauweiß
RAL 9002



Sepiabraun
RAL 8014



Anthrazitgrau
RAL 7016



Tannengrün
RAL 6009



Moosgrün
RAL 6005



Enzianblau
RAL 5010



Feuerrot
RAL 3000

NOCH MEHR AUSWAHL FÜR SW 40 UND SLW 40

Verbinden Sie Design mit Funktionalität. Dank der Kombination aus einem Industrietor-Beschlag mit einem CarTeck Garagentorblatt können Sie für die 40er-Baureihe zusätzlich aus den Trendfarben und Holzdekoren unserer CarTeck Garagentore wählen. Außerdem stehen Ihnen die unterschiedlichen Oberflächen unserer CarTeck Garagentore zur Wahl.

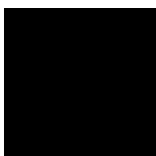

Tiefschwarz
RAL 9005



Fenstergrau
RAL 7040



Stahlblau
RAL 5011



Lichtgrau
RAL 7035



Umbragrau
RAL 7022

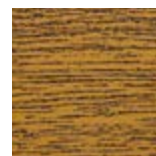

Holzdekor
Golden Oak CC¹⁾

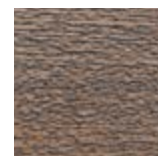

Holzdekor
Night Oak CC¹⁾

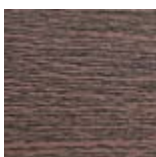

Holzdekor
Mahagoni CC¹⁾

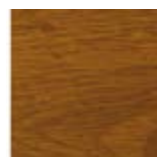

Holzdekor
Mahagoni MC¹⁾

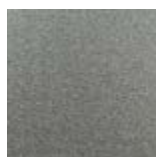

TT 703
Grauton²⁾

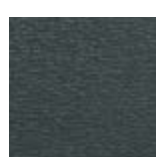

TT 7016
Wrinkle²⁾



TT 9007
IceCrystal²⁾

¹⁾ Lackiert in Endbeschichtung.
²⁾ Metallischer Effekt mit Eisenglimmerpartikeln,
nicht hochglänzend.



Optik Ohne Sicke
microprofilert



Optik Sicke
microprofilert



Optik Sicke
stucco-dessiniert

GLASELEMENTE

Eine bis zu 20% verbesserte Kratzbeständigkeit bei gleichzeitig verbesserter Lichtdurchlässigkeit – möglich macht das die von Teckentrup entwickelte Kunststoffverglasung. Deshalb bauen wir sie standardmäßig in unsere Industrie-Sektionaltore ein. Auch in puncto Schalldämmung, Schlagfestigkeit und Schutz gegen Vergilbung zeigt das Kunststoffglas deutlich verbesserte Werte. Für Industrietore, die besonders hohen mechanischen Beanspruchungen ausgesetzt sind, bieten wir über den Standard hinaus Verglasungen mit einem maximalen Grad an Kratzbeständigkeit an.



Rahmenprofil mit 20-mm-KS-Dreifach-scheibe, klar



Rahmenprofil mit 20-mm-Doppelscheibe, außen satiniert



Rahmenprofil mit 20-mm-KS-Doppelscheibe, außen Kristallstruktur



Rahmen mit ISO-Platte



Rahmenprofil mit 20-mm-KS-Doppelscheibe – braun getönt; Lichtdurchlass: ca. 50%



Rahmenprofil mit 20-mm-KS-Doppelscheibe – grün getönt; Lichtdurchlass: ca. 70%



Rahmenprofil mit 20-mm-KS-Doppelscheibe – grau getönt; Lichtdurchlass: ca. 43%



Aluminium-Lochblech, freier Lüftungsquerschnitt: ca. 44%



50% höhere Wärmedämmung durch 6-Kammer-Stegplatte



Sektion mit Sandwich-Verglasung, Typ A (eckig)



Sektion mit Sandwich-Verglasung, Typ B (abgerundet)



Sektion mit Lüftungsgitter

16

Verglasungs- &
Füllungsvarianten

200

RAL-Farben

3

Optiken &
Oberflächen

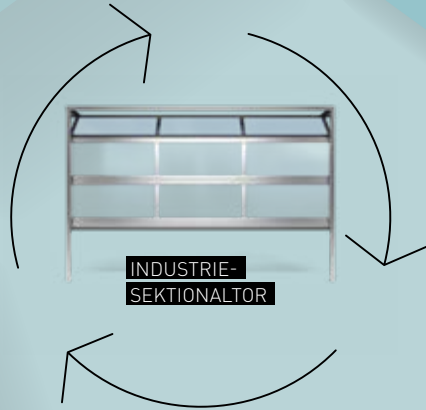

8

Weitere Optiken &
Oberflächen aus dem
vielseitigen Teckentrup
Industrie-
Sektionaltor-
Programm

2

Torblatt-Stärken:
40 und 80 mm

Über 100 000 individuelle
Gestaltungsmöglichkeiten

TORE FÜR MEHR SICHERHEIT

Die erfahrenen und erprobten Sicherheitsfunktionen unserer Sektionaltore erfüllen die heutigen Anforderungen an die zuverlässige Funktion eines integrierten Systems. Von der Stabilität aller Materialien bis hin zur Schnelligkeit in der öffnenden Bewegung bieten unsere Sektionaltore ein hohes Maß an Sicherheit.

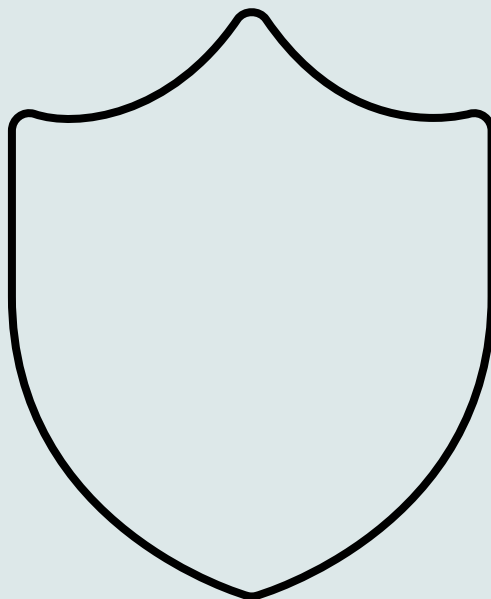

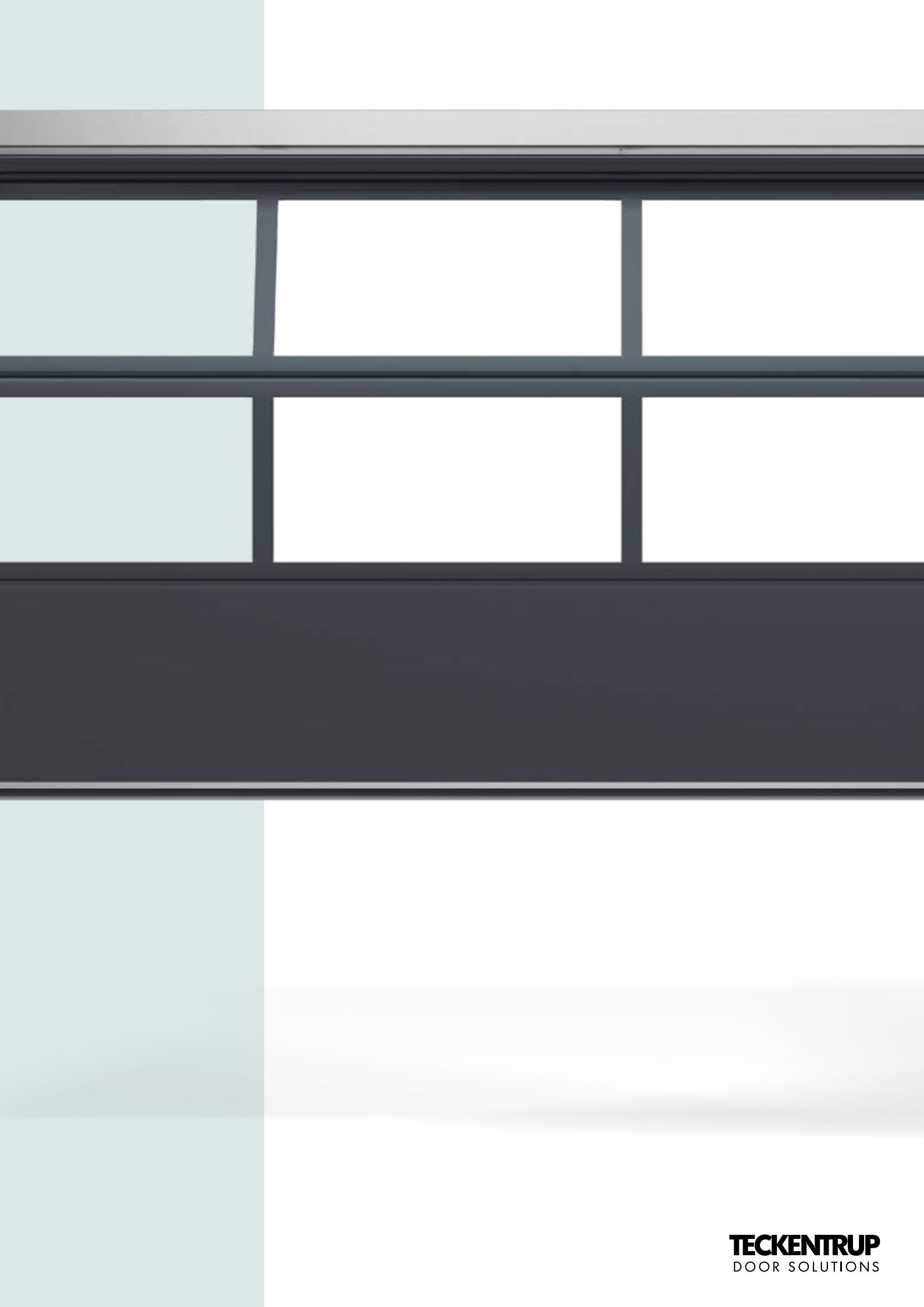



TECHNIK, DIE ÜBERZEUGT

Unsere Industrie-Sektionaltore erfüllen alle Sicherheitsanforderungen der gültigen Europa-Normen und die Vorgaben der EN 13241-1. Dadurch sind alle Komponenten unserer Produkte auf ein breites Spektrum an sicherheitsrelevanten Aspekten ausgelegt, insbesondere auf:

- Mechanische Einflüsse
- Wärmedämmung
- Dichtigkeit
- Nutzungssicherheit
- Schalldämmung
- Windlast

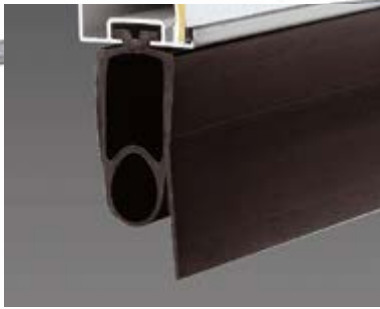

1 Bodendichtung

Die verrottungssichere Bodendichtung aus elastischem und anfriertolerantem EPDM-Gummiprofil gleicht Bodenunebenheiten aus und schützt vor Kälte und Feuchtigkeit.

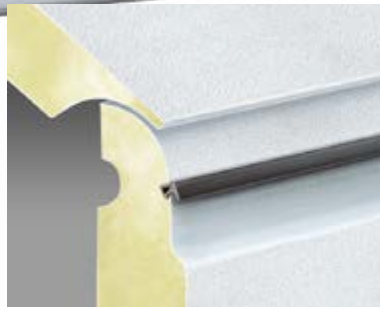

2 Mitteldichtungen

Das Tor ist auch zwischen den einzelnen Sektionen über die gesamte Breite optimal abgedichtet.



3 Sturzdichtung

Sie schließt das Tor auf voller Breite im Sturz sicher ab, dichtet und isoliert außerdem.

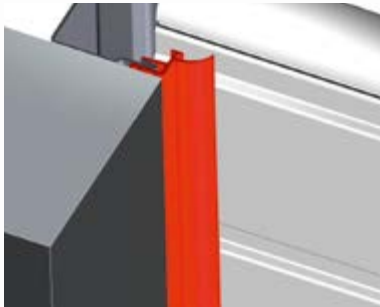

4 Seitendichtung

Die Dichtlippe an den seitlichen Anlageläufen trennt die Zarge thermisch nach außen. Eine zusätzliche Versiegelung ist somit oftmals nicht notwendig.



5 Fingerklemmschutz/ Eingreifschutz

Ein Fingerklemmschutz für die Außen- und Innenseite des Tores sowie der seitliche Eingreifschutz schützen vor versehentlichem Eingreifen zwischen die Sektionen bzw. zwischen Zarge und Laufschiene.



6 Geräuscharmer Torlauf

Robuste Rollenböcke aus verzinktem Stahl und kugellagerten Laufrollen garantieren höchste Langlebigkeit und einen leisen Torlauf.

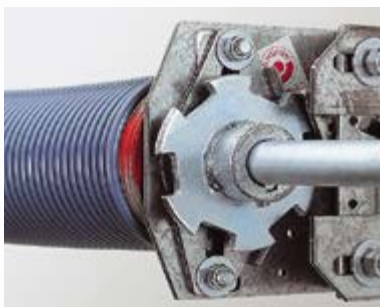

7 Federbruchsicherung für handbetätigte Tore

Stoppt bei Bruch der Torsionsfeder die Drehung der Welle. Das Tor wird in seiner Position gehalten. Ein Abstürzen des Tores wird somit sicher verhindert.



8 Schließkanten- sicherung

Elektrisch betätigte Tore mit Impulssteuerung erhalten werkseitig eine vormontierte Schließkanten-sicherung, die das Tor entsprechend der ASR A1.7 beim Treffen auf ein Hindernis nicht nur stoppt, sondern dieses durch Reversieren auch direkt wieder freigibt.



9 Sichere Wellenverbindung

Montagefreundlicher, sicherer und stabiler Verbund der Torsionsfederwelle.

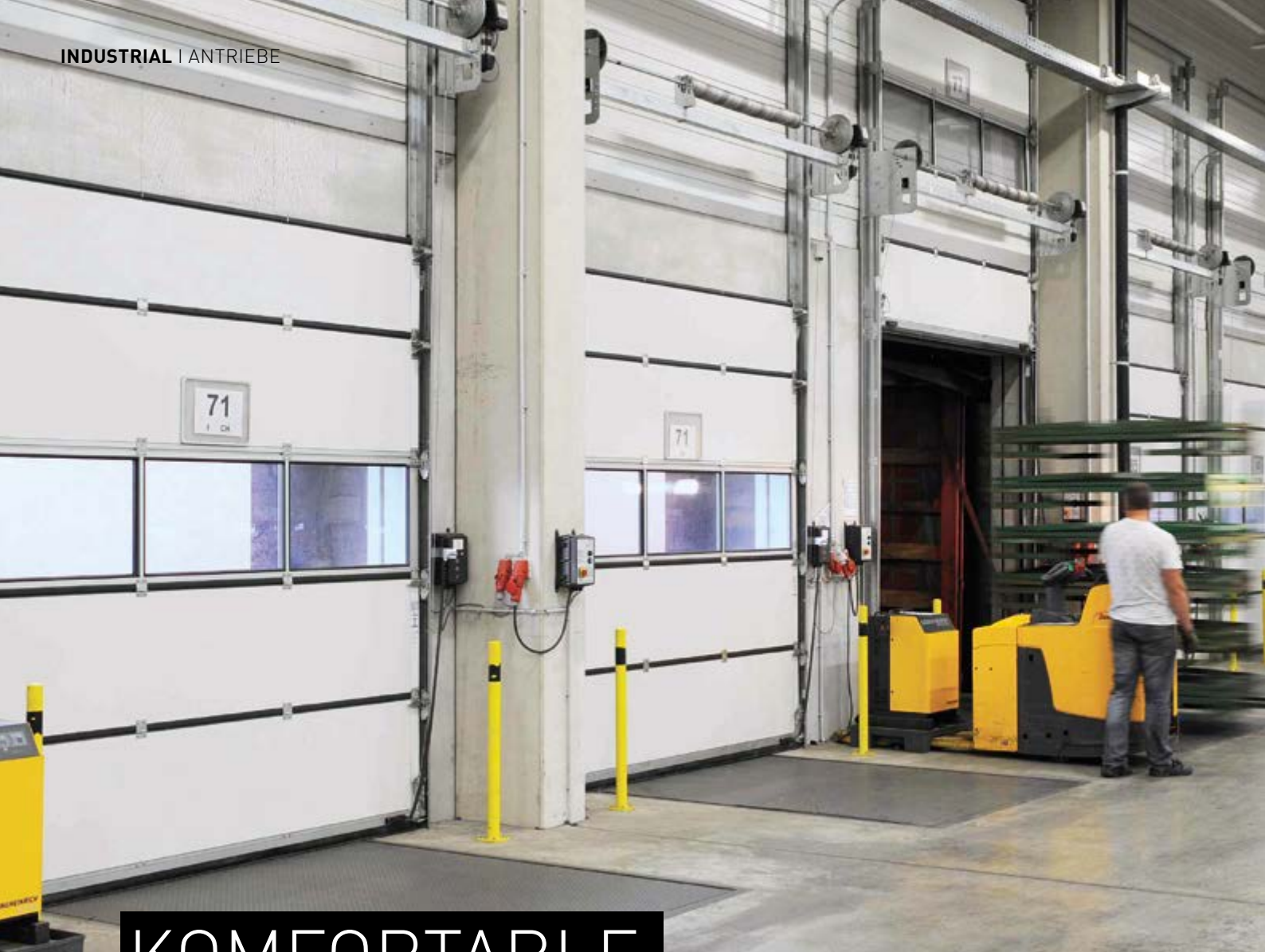

KOMFORTABLE BEDIENUNG

Bei Teckentrup bilden Antrieb, Steuerung und Bedienelemente eine komplette Einheit, die optimal auf die Tore und ihre Anwendung abgestimmt ist. Hierbei profitieren Sie von einem steckerfertigen System! Für die impulsgesteuerte Betätigung bieten wir eine Vielzahl an modernen und zuverlässigen Technologien, wie Lichtschranken, Induktionsschleifen, Radarbewegungsmeldern und vieles andere mehr. Je nach Anforderung stehen Lösungen für hand- und antriebsbetätigte Tore zur Auswahl.



ELEKTRISCH BETRIEBENE TORANLAGEN



Aufsteckantrieb mit Nothandkette

Bei Stromausfall kann das Tor bequem vom Boden aus per Hand bedient werden.



Kettenantrieb

Bei beengten seitlichen Platzverhältnissen ist der Einsatz von platzsparenden Kettenantrieben empfehlenswert.



Aufsteckantrieb mit Nothandkurbel

(unten 40° gedreht)
Preisgünstige Variante für die Notbedienung. Auch für die Fälle, bei denen eine Nothandkette stört.

HANDBETÄTIGTE TORANLAGEN



Handkettenzug mit 1:4-Übersetzung.



Komfortable Bedienung durch Kraftreduzierung, einschließlich Kettensicherung.



Bei kleinen Toren: ein Handseil als einfache, preisgünstige Variante.



Microprozessor-Steuerung mit Absolutgeber-Auswertung. Einfache, sichere Programmierung über LED-Modul oder 3-Tasten-Navigation mit mehrsprachiger Klartextanzeige, optionale Rot-Grün-Ampel für Torzustandsmeldungen, mit optischen Warnhinweisen (Einsatzgebiete: z. B. Tiefgaragen, Autowerkstätten). Die Steuerung CS 310 verfügt über zwei potenzialfreie Endlagenmeldungen.

Schnelllaufende Ausführung CS 310 FU mit Frequenzumrichter. Sanft-Anlauf und Sanft-Stopp für material-schonenden Torbetrieb und sichere Funktion.



2-Kanal-Handsender



4-Kanal-Handsender



10-Kanal-Handsender



99-Kanal-Handsender



Schlüsseltaster AP



Schlüsseltaster UP



Funkcodetaster



Schlüsselschalter UP mit Stoppaste



LED-Signalleuchten



Interner Funkempfänger für CS 310, steckbar



Externer Funkempfänger für CS 310, steckerfertig



Radar-Bewegungsmelder mit Programmiergerät



Drucktaster „Auf - Halt - Zu“



Drucktaster „Auf - Not-Aus - Zu“



Abschließbarer Drucktaster „Auf - Not-Aus - Zu“



Abschließbarer Drucktaster „Auf - Halt - Zu“



Not-Aus-Taster



Einweg-Lichtschranke



Reflexions-Lichtschranke

FÜR ALLE BAULICHEN GEGEBENHEITEN

Industrietor-Beschläge: Hoher oder niedriger Sturz, Flach- oder Schrägdach – die Beschlagsysteme von Teckentrup sind so variabel wie die baulichen Gegebenheiten vor Ort. Sollen technische Installationen, wie etwa eine Kranbahn, umgangen werden, so ist auch dies problemlos möglich.

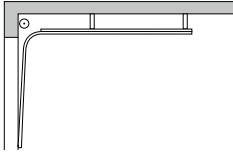

Normal-Beschlag

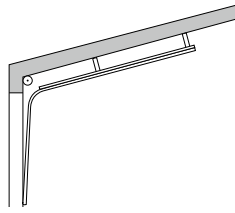

ND: Normal-Beschlag mit Dachfolge
(Maximale 30°)

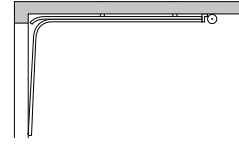

NSH: Niedrigsturz-Beschlag mit
hintenliegender Federwelle

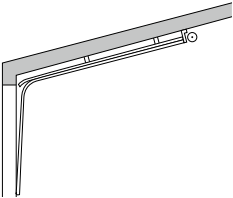

NSD: Niedrigsturz-Beschlag
mit Dachfolge (Maximale 20°)

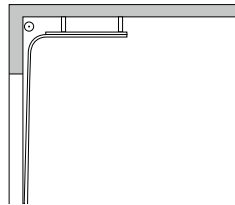

HL: Höhergeführter
Laufschienen-Beschlag

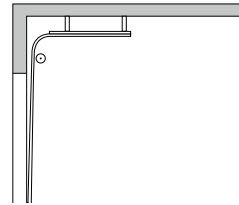

HLU: Höhergeführter Laufschienen-
Beschlag mit untenliegender
Torsionsfederwelle

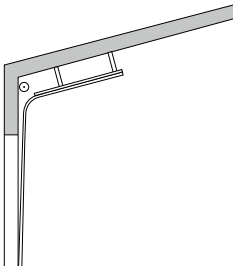

HLD: Höhergeführter Laufschienen-
Beschlag mit Dachfolge (Maximale 30°)

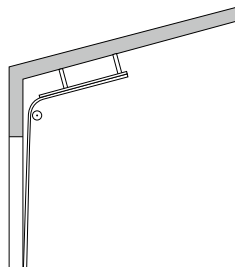

HLDU: Höhergeführter Laufschienen-
Beschlag mit Dachfolge und unten-
liegender Torsionsfederwelle

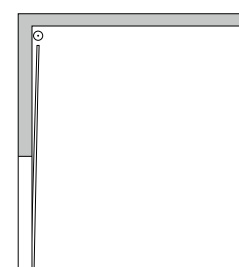

VL: Vertikal-Beschlag

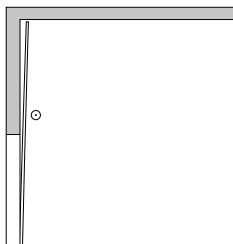

VLU: Vertikal-Beschlag mit
untenliegender Torsionsfederwelle

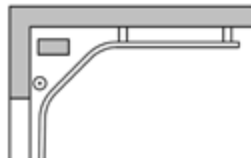

Beschläge mit 2x45° Umlenkung:
Ideal, um Hindernisse im Sturzbereich
zu umgehen

Tortypen und technische Daten	Industrie-Sektionaltore	
	SW 40	SL 40
LEISTUNGSEIGENSCHAFTEN NACH EN 13241-1		
Widerstand gegen Windlast nach EN 12424 (ohne Schlupftür), Klasse	2 (optional 3)	2
Widerstand gegen Windlast nach EN 12424 (mit Schlupftür), Klasse	2	2
Schlagregendichtigkeit nach EN 12425 (ohne Schlupftür), Klasse	2/3*	2/3*
Schlagregendichtigkeit nach EN 12425 (mit Schlupftür), Klasse	1/3*	1/3*
Luftdurchlässigkeit nach EN 12426 (ohne Schlupftür), Klasse	3	3
Luftdurchlässigkeit nach EN 12426 (mit Schlupftür), Klasse	3	3
Wärmedämmung nach EN 13241, Anhang B EN 12428 (ohne Schlupftür – ca. 25 m ² Torfläche), U _D in W/(m ² K)	1,2	3,3
Wärmedämmung nach EN 13241, Anhang B EN 12428 (mit Schlupftür – ca. 25 m ² Torfläche), U _D in W/(m ² K)	1,4	3,7
Schalldämmwert nach EN 717-1 (ohne Schlupftür), Rw in dB	24	-
Brandverhalten nach DIN EN 4102, Torblattelement Baustoffklasse	B2	B2
TORGRÖSSEN		
Breite maximal, in mm	8000	8000
Höhe maximal, in mm	6000	6000
Torblatt-Gewicht, in kg/m ²	ca. 12	ca. 12
TORBLATT (SELBSTTRAGEND), MATERIALAUSFÜHRUNG		
Bautiefe, in mm	40	40
Stahlpaneele, PU ausgeschäumt	■	-
Aluminium-Paneele, Rahmenprofil mit Füllung	▲	■
Aluminium-Paneele, Rahmenprofil mit Füllung, thermisch getrennt	-	-
TORBLATT, OBERFLÄCHENAUSFÜHRUNG		
Stahl verzinkt, bandbeschichtet in 9 Standard-Farbtönen	■	-
Stahl verzinkt, lackiert in RAL oder NCS nach Wahl	▲	-
Aluminium eloxiert, E6/EV1	▲	■
Aluminium pulverbeschichtet in RAL nach Wahl	▲	▲
Nebentür (ansichtsgleich zum Torblatt)	▲	▲
Schlupftür (im Torblatt integriert)	▲	▲
VERGLASUNGEN/FÜLLUNGEN		
Sandwich-Verglasung Typ A/Typ B	▲	-
Sandwich-Verglasung Typ SW 80 (KS-Dreifachscheibe, eckig)	-	-
20-mm-KS-Doppelscheibe	▲	■
20-mm-KS-Dreifachscheibe/5-Kammer-Steigplatte	▲/▲	▲/▲
43-mm-KS-Dreifachscheibe/KS-Vierfachscheibe	-	-
Erhöhte Kratzbeständigkeit für KS-Scheiben	▲	▲
Lüftungselemente als Aluminium-Lochblech, Edelstahl (V2A) Streckgitter	▲	▲
DICHTUNGEN		
4-seitig umlaufend und Mitteldichtung zwischen den Sektionen	■	■
Doppelte Seiten- und Bodendichtung	-	-
VERRIEGELUNGSSYSTEME		
Innenverriegelungen	▲	▲
Außen-/Innenverriegelungen elektrisch abgefragt (nur bei elektrisch betriebenen Toren)	▲	-
PZ-Aufschubriegel	■	-
SICHERHEITSAUSSTATTUNGEN		
Fingerklemmschutz	■	■
Seiteneingreifschutz	■	■
Federbruchsicherung bei Handbetätigung	■	■
ELEKTROAUSSTATTUNGEN		
Elektroantrieb mit Steuerung	▲	▲
Automatikbetrieb mit Schließkantensicherung	▲	▲
Funk, Handsender, Lichtschranken	▲	▲
BEFESTIGUNG AUF		
Beton, Stahl, Mauerwerk	■	■
Weitere auf Anfrage	▲	▲

■ = Standard

▲ = Optional

*Standardausstattung

SLX 40	SLW 40	SW 80	SL 80	SLW 80
2	2	2 (optional 3)	3	3
-	2	-	-	-
2/3*	2/3*	3	0	0
-	1/3*	-	-	-
3	3	3	3	3
-	3	-	-	-
3,5	3,1	0,59	2,3	2,1
-	3,5	-	-	-
-	23	23	25	25
B2	B2	B2	B2	B2
4 000	8 000	8 000	6 750	6 750
6 000	6 000	6 000	6 000	6 000
ca. 12	ca. 12	ca. 13	ca. 13	ca. 13
40	40	80	80	80
-	■	■	-	■
■	■	-	-	-
-	-	▲	■	■
-	■	■ (nur in RAL 9002)	-	-
-	▲	▲	-	▲
■	■	▲	■	■
▲	▲	-	▲	▲
▲	▲	-	-	-
-	▲	-	-	-
-	-	-	-	-
-	-	▲	-	-
■	■	-	-	-
▲/▲	▲/▲	-	-	-
-	-	▲/▲	■/▲	■/▲
▲	▲	▲	▲	▲
-	▲	-	-	-
■	■	■	■	■
-	-	■	■	■
▲	▲	▲	▲	▲
-	▲	▲	-	▲
-	■	-	-	-
■	■	-	-	-
■	■	■	■	■
■	■	■	■	■
▲	▲	▲	▲	▲
▲	▲	▲	▲	▲
▲	▲	▲	▲	▲
■	■	■	■	■
▲	▲	▲	▲	▲



DESIGN | SICHERHEIT | SERVICE

Professionelle Lösungen

Wir liefern passgenaue Lösungen für Ihre individuellen Anforderungen. Setzen Sie mit unseren Tor-Lösungen auf mehr Design, Sicherheit und Service.

WWW.TECKENTRUP.BIZ

Wir beraten Sie gern.