



Waschtisch-Armaturen. Von SCHELL.

## Armaturen und innovative Lösungen: Made in Olpe.

---

Vor fast 90 Jahren legte Hubert Schell mit der Produktion von Eckventilen den Grundstein für eine bis heute andauernde Erfolgsgeschichte. Durch den Anspruch, die Dinge weiter voranzutreiben, sind wir heute auch marktführender Komplettanbieter von Armaturen für öffentliche, halböffentliche und gewerbliche Gebäude.

Hier setzen wir mit intelligenten Technologien und höchstem Qualitätsanspruch Standards, wenn es um Hygiene und nachhaltigen Umgang mit Wasser geht. Unsere Armaturen für Waschtisch, Dusche, WC und Urinal verbinden ansprechendes Design, hochwertige Verarbeitung und ausgefeilte Steuerungstechnik. Mit unterschiedlichen Ausführungsvarianten lassen sich in jedem Wasch-, Dusch- und WC-Raum höchste Ansprüche erfüllen.

Aus der Eckventil-Sparte hat sich im Laufe der Jahre ein umfangreiches Produktsortiment für den Anschluss von Armaturen, Heizkörpern und Haushaltsgeräten entwickelt – oft intelligent kombiniert mit einem Zusatznutzen, immer hochwertig in Materialität und Verarbeitung.

Von Anfang an unverändert ist unser Bekenntnis zu unserem Standort Olpe und zur Qualität „Made in Germany“. Als Familienunternehmen in der 3. Generation fühlen wir uns unseren Grundsätzen verpflichtet. Mit Erfolg: In den letzten Jahren konnten neben einem stabilen Wachstum im Inland besonders im Export Zuwächse verzeichnet werden.

### Im Herzen von Deutschland

Im Südosten Nordrhein-Westfalens liegt die Stadt Olpe. Hier ist SCHELL zuhause.



Produktion mit Verwaltung und Schulungszentrum



Produktion und Logistikzentrum

# Inhalt

---

<b>Vorteile</b>	Nutzen .....	4
	Hygiene .....	6
	Nachhaltigkeit .....	8
	Technologien .....	10
	SCHELL SWS und SSC .....	12
	Design .....	14
<b>Produkte</b>	<b>Standarmaturen</b>	
	Berührungslos mit Infrarot-Sensor .....	18
	Selbstschluss manuell .....	20
	Mit Einhebel .....	21
	Auf/Zu .....	21
	<b>Aufputz-Armaturen</b>	
	Berührungslos mit Infrarot-Sensor .....	24
	Selbstschluss elektronisch .....	24
	Selbstschluss manuell .....	24
	Mit Armhebel .....	25
	Mit Einhebel .....	25
	Auf/Zu .....	25
	<b>Wandauslauf-Armaturen</b>	
	Berührungslos mit Infrarot-Sensor .....	27
	Selbstschluss manuell .....	27
<b>Service</b>	Übersicht Waschtisch-Armaturen .....	28
	Referenzen .....	30

## Mehr als ein Wasserhahn: Quelle eines guten Gefühls.

---





Der Waschtisch ist ein zentraler und von allen genutzter Ort. Mit unseren Armaturen beeinflussen Sie nicht nur Hygiene positiv, sondern auch wie der Waschraum wahrgenommen wird, mit welchem Gefühl man den Waschraum verlässt und auch wie hoch der Wasserverbrauch ist.

Öffentliche Gebäude müssen unterschiedlichsten Ansprüchen gerecht werden: Sie müssen funktional, effizient zu betreiben, aber immer öfter auch repräsentativ sein – sogar imagebildend. Als Ort, der von allen genutzt wird, spielt der Sanitärraum hierbei eine zwar stille, aber wichtige Rolle. Am Waschbecken kommt dabei – schon räumlich – niemand vorbei.

Als Spezialist für Armaturentechnologie im öffentlichen Sanitärraum kennen wir die Anforderungen an Waschtisch-Armaturen – und erfüllen sie. Unsere Waschtisch-Armaturen überzeugen durch:

- Technologie, die eine einwandfreie Trinkwasserhygiene ermöglicht,
- reinigungsfreundliche Formen und Oberflächen,
- ebenso hochwertige wie langlebige Produktqualität,
- hygienische und komfortable Bedienung,
- sparsamen Wasserverbrauch und
- Designvielfalt, die die Architektur unterstützt.

Unsere elektronischen Waschtisch-Armaturen können in das intelligente SCHELL Wassermanagement-System SWS eingebunden werden. Damit wird der Waschraum fit für die Zukunft.

---

#### Ein Ort mit Geschichte

Öffentliche Sanitärräume sind keine Erfindung der Neuzeit. Das Thema Hygiene beschäftigt die Menschen schon viel länger: Ihr Ursprung liegt in der Antike. Mit der römischen und griechischen Vorherrschaft verschwand jedoch auch die öffentliche Latrine.

Erst als im 19. Jahrhundert die Relevanz von Hygiene für die Gesundheit erkannt wurde, erlebte auch der öffentliche Sanitärraum eine Renaissance. Heute sind die Sanitärräume eines öffentlichen Gebäudes nicht selten die stillen Visitenkarten.

---

## Wir übernehmen Verantwortung für Gesundheit: Damit Sie gut dastehen.

---

Die Verantwortung für eine einwandfreie Trinkwasserhygiene liegt beim Betreiber eines Gebäudes. Bei einem Mangel kann er den Installateur haftbar machen. Eine einwandfreie Installation und Ausstattung sowie die Vermeidung von ungenutzten Rohrleitungen verringern die Bildung von Mikroorganismen. Bestmöglich wird so die Gefahr der Übertragung von Krankheitserregern minimiert.

Besonders unsere Armaturen mit Infrarot-Sensor ermöglichen durch berührungslose Steuerung ein Maximum an Hygiene für den Nutzer. Darüber hinaus sind alle unsere Armaturen so gestaltet, dass sie besonders reinigungsfreundlich sind. Auch die hochwertige Chromoberfläche lässt keine Wünsche hinsichtlich Hygiene offen.

Im Innern sorgen ausschließlich trinkwassergerechte Werkstoffe für einwandfreies Trinkwasser. Darüber hinaus sind viele unserer Waschtisch-Armaturen mit Technologien ausgestattet, die Stagnationsspülungen ermöglichen. So wird auch bei längeren Nutzungspausen die Bildung von Mikroorganismen minimiert. Im Falle eines positiven Legionellen-Befundes, bietet die thermische Desinfektion die Möglichkeit, gefährliche Mikroorganismen, wie Legionellen, zu beseitigen.

Öffentliche Sanitärbereiche stellen besondere Anforderungen an Hygiene, Materialien und Wasserverbrauch.



---

### Die Nutzer vertrauen auf die Trinkwasserqualität

Etwa 85 % der Deutschen schätzen die Qualität des Trinkwassers als gut bzw. sehr gut ein (Studie des Instituts für empirische Sozial- und Kommunikationsforschung I.E.S.K. für den Verband kommunaler Unternehmen, 2014). Das Vertrauen in die Trinkwasserqualität beruht auf der strengen Überwachung durch die Wasserwerke. Diese sind allerdings nur bis zur Übergabe an die Hausinstallation verantwortlich. Ab diesem Moment sind unsere Produkte eine sehr gute Wahl.

---

Risikofaktor Stäbchenbakterien: Laut WHO-Bericht werden ca. 80 % aller Infektionskrankheiten über die Hände übertragen.





## Wir waren schon nachhaltig, als noch niemand das Wort kannte.

Wer täglich mit der Ressource Wasser zu tun hat, weiß auch, wie wertvoll sie ist. Vor allem öffentliche Gebäude – Heimat unserer Waschtisch-Armaturen – stellen besondere Herausforderungen. Mit Produkten von SCHELL lassen sich aber auch wertvolle Vorteile für Umwelt, Nutzer und Betreiber erzielen.

Daher setzen wir alles daran, mit unseren Waschtisch-Armaturen nicht nur höchste Hygienestandards zu erreichen, sondern auch einen möglichst geringen Wasserverbrauch zu erzielen. Intelligente Technologien und ein technisch ausgefeiltes Produktdesign helfen täglich, Wasser bei der Nutzung zu sparen. Ein weiterer Pluspunkt: Bei Mischwasserarmaturen bedeutet ein reduzierter Wasserverbrauch auch weniger Warmwasser und damit weniger Energieverbrauch.



SCHELL erreicht international höchste Wasserspar-Bewertungen



SCHELL ist Mitglied des europäischen Armaturenverbandes EUnited Valves

**Blue Responsibility**  
Nachhaltige Sanitär Lösungen

Mehr Infos unter:  
[www.blue-responsibility.com](http://www.blue-responsibility.com)

**WELL** Public  
Water Efficiency Label

Mehr Infos unter:  
<http://www.well-online.eu>







Mit einer Selbstschluss-Armatur können bis zu 56 % Wasser eingespart werden. Eine berührungslose Armatur spart sogar bis zu 62 %.

Einen nachhaltigen, umweltbewussten Gebäudebetrieb unterstützen unsere Armaturen durch den reduzierten Wasser- und Energieverbrauch sowie durch die lange Nutzungsdauer. Dies ist nicht zuletzt in Hinblick auf eine Gebäudezertifizierung, beispielsweise nach LEED, relevant. Zur optimalen Orientierung sind ausgewählte Armaturen nach WELL klassifiziert, dem Bewertungssystem der europäischen Vereinigung der Armaturenhersteller.



## Unsere Technologien haben nur einen Grund: Maximalen Nutzen.

---

Bei der Entwicklung unserer Technologien fragen wir nicht: „Was können wir?“ – sondern „Was können wir für Sie tun?“ Denn die Funktion einer Waschtisch-Armatur entscheidet über Sicherheit und Komfort bei Installation und Nutzung. Da gibt es keine Kompromisse. Unterschiedlich sind die Ansprüche. Daher bieten wir vier verschiedene Auslösemechanismen an.

### Selbstschließende Steuerung mit CVD-Touch-Elektronik

Die Armatur wird durch Berühren des Sensors ausgelöst und schließt selbstständig entsprechend der individuell eingestellten Laufzeit. Außerdem kann sie durch wiederholtes Antippen manuell schneller geschlossen werden.

- bis zu 56 % Wassereinsparung
- für Kalt- und Mischwasser oder mit Thermostat
- Stagnationsspülung programmierbar
- SWS fähig

### Selbstschließende Steuerung mit Kartuschentechnik

Andere Technik, ähnlicher Effekt: Nach dem Auslösen schließen die Armaturen selbstständig entsprechend der voreingestellten Laufzeit und sparen damit Wasser.

- bis zu 56 % Wassereinsparung
- für Kalt- und Mischwasser
- vandalengeschützte Ganzmetallausführung mit Kunststoffkartusche

### Manuelle Steuerung

Die komfortable, manuelle Bedienung erlaubt eine sehr leichte und individuelle Steuerung.

- hoher Bedienkomfort
- für Mischwasser oder mit Thermostat oder Kaltwasser
- Sonderformen, beispielsweise für das Gesundheitswesen



### **Berührungslose Steuerung mit Infrarot-Sensor**

Unsere Armaturen mit Infrarot-Sensor werden berührungslos gesteuert. Das Wasser läuft nur dann, wenn es wirklich gebraucht wird.

- maximale Hygiene
- einfache und komfortable Bedienung für nahezu alle Nutzer
- bis zu 62 % Wassereinsparung
- für Kalt- und Mischwasser
- Stagnationsspülungen und thermische Desinfektion programmierbar
- SWS fähig



# SCHELL Systemlösungen: Die Zukunft ist digital.

## Auch im öffentlichen Sanitärraum.

Mit den SCHELL Systemlösungen haben wir eine neue Ära beim Betrieb von öffentlichen Gebäuden eingeläutet. Egal ob die Parametrierung einzelner elektronischer Armaturen oder die zentrale Steuerung aller Installationen via Server, die digitalen Lösungen von SCHELL bieten stets effizienten Bedienkomfort.

### SCHELL Wassermanagement-System SWS

Jetzt auch SMART.SWS entdecken.

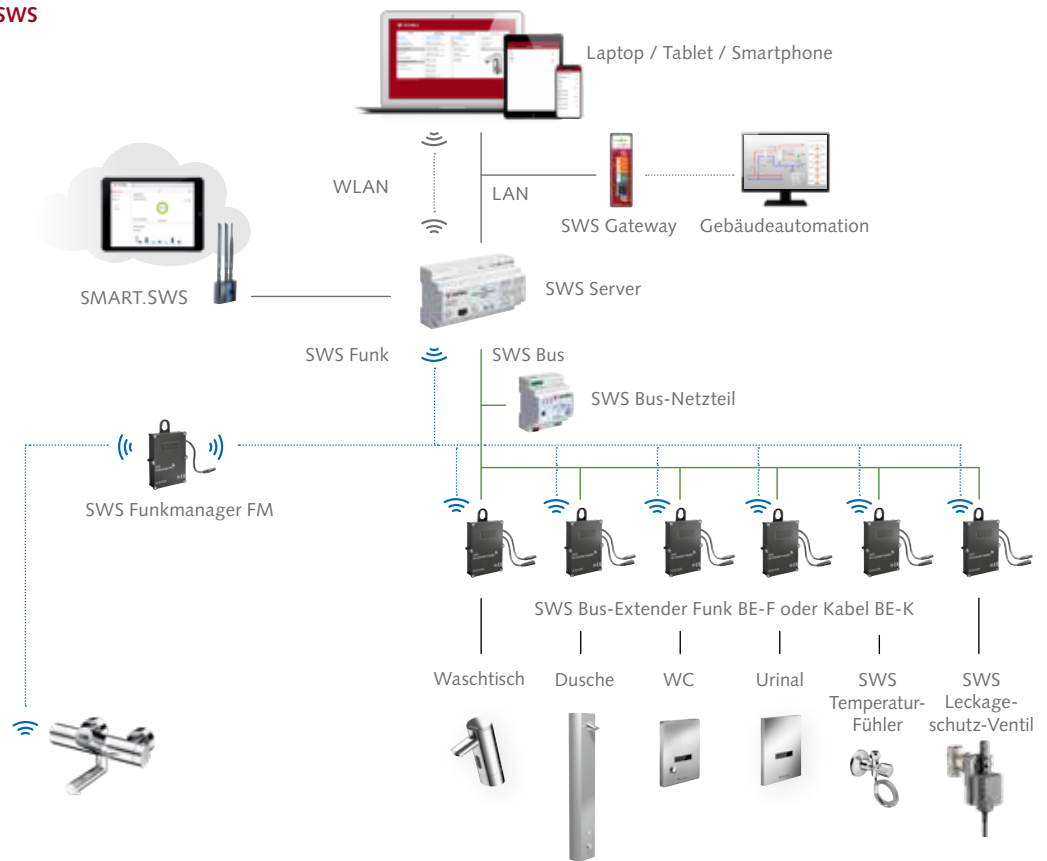

### SCHELL Single Control SSC Bluetooth®-Modul

Das Bluetooth®-Modul gibt es auch für VITUS.

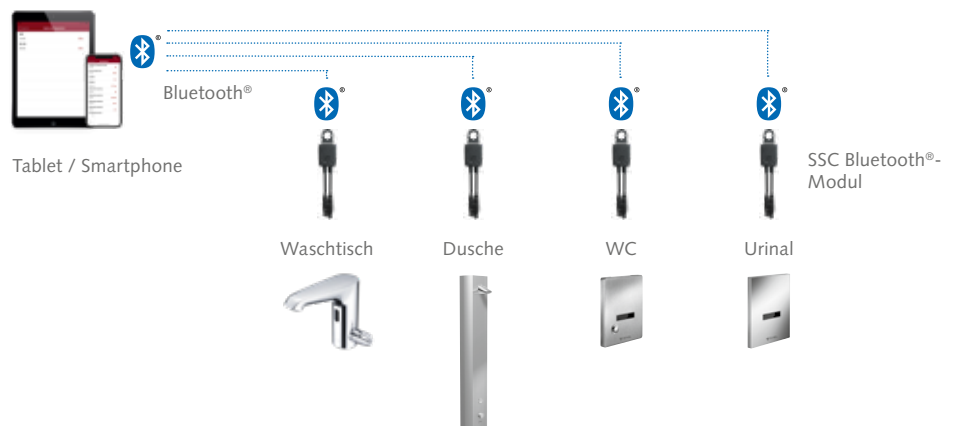

### SCHELL Wassermanagement-System SWS

Das Wassermanagement-System dient in erster Linie dem Erhalt der Wassergüte in größeren Gebäuden mit einer hohen Anzahl an Armaturen und bei Bedarf auch mit Sensoren. Dazu werden alle elektronischen Armaturen und Sensoren via Kabel und/oder Funk vernetzt und über einen oder mehrere Server zentral gesteuert.

### SCHELL SMART.SWS

Mit dem neuen SMART.SWS Online-Service können Sie für alle Ihre Objekte wichtige Betriebsparameter (VDI 6023) direkt per Fernzugriff weltweit abrufen, z. B. Temperaturverläufe, Verbräuche und Systemmeldungen.



### SCHELL Single Control SSC Bluetooth®-Modul

Das SSC Bluetooth®-Modul wurde konzipiert für Gebäude mit wenigen elektronischen Armaturen. Es ermöglicht die funkbasierte Kommunikation zwischen einem Smartphone und einer Armatur. Es kann dauerhaft mit der Armatur verbunden sein oder auch nur temporär.



## Unsere Waschtisch-Armaturen werden gern gesehen. Auch wegen ihres guten Designs.

---

Für uns ist Design dann gut, wenn es ein klares Statement zu den geforderten Ansprüchen abgibt. Im Fall unserer Armaturen sind das maximale Hygiene, robuste Bauweise und hochwertige Ausstattung öffentlicher, halböffentlicher und gewerblicher Sanitärräume.

Bei der Gestaltung unserer Armaturen arbeiten wir mit namhaften Designern zusammen. So entsteht ein Design, das geradlinig und funktional ist. Es unterstützt eine moderne Architektursprache, wertet Waschräume auf und erlaubt eine sichere Nutzung sowie einen effizienten Betrieb.

---

### Ausgezeichnet!

Dass wir mit unserer Designphilosophie richtigliegen, beweisen nicht zuletzt regelmäßige Zertifikate und Preise. Besonders freut uns, dass dabei sowohl die Qualität unserer Produkte als auch das Design ausgezeichnet wurden.





## **Standarmaturen.**

Erfüllen den Wunsch nach einem modernen Look  
und zeitgemäßer Funktion.

---





## Berührungslos mit Infrarot-Sensor: Berührt die Sinne – ganz ohne Anfassen.

Mit unseren berührungslos auslösenden Standardarmaturen wird Funktion zu Komfort, Hygiene zu Sicherheit, Design zu Wertschätzung.



Elektronische  
Waschtisch-Armatur  
**XERIS E**

- 3 Größen
- Netz- oder Batteriebetrieb
- Hochdruck Misch- oder Kaltwasser
- SWS fähig



Elektronische  
Waschtisch-Armatur  
**XERIS E-T**

- mit Thermostat inkl. Verbrühungsschutz
- 3 Größen
- Netz- oder Batteriebetrieb
- Hochdruck Mischwasser
- SWS fähig

### XERIS

Die Armaturenfamilie XERIS wertet den Waschtisch in Waschräumen von Museen und Restaurants sowie in Verwaltungsgebäuden und Schulen merklich auf. Sie verbindet einwandfreie Hygiene, erstklassiges Design und dauerhafte Funktion miteinander. Wählen Sie zwischen verschiedenen Größen und Höhen sowie unterschiedlichen Möglichkeiten zur Temperaturregulierung. Besonders die mit unterschiedlichen Designpreisen ausgezeichnete Sensorarmatur XERIS E-T mit Thermostat lässt keine Wünsche offen, wenn maximale Anforderungen hinsichtlich Hygiene, Sicherheit und Komfort auf höchste Designansprüche treffen.



### Weitere Armaturenfamilien

Unser Ziel ist es, moderne Architektur bestmöglich zu unterstützen. Daher bieten wir Ihnen unterschiedliche Armaturenfamilien an. Sie unterscheiden sich hinsichtlich ihres Designs und ermöglichen so unterschiedlichste Einsatzbereiche – von Räumen in Büros, Restaurants und Museen über Schulen, Kindergärten, Sporthallen und Stadien bis zu Raststätten. Allen gemeinsam ist ein Höchstmaß an Hygiene und Langlebigkeit.



Elektronische  
Waschtisch-Armatur  
**PURIS E**

- Netz- oder Batteriebetrieb
- Hochdruck Misch- oder Kaltwasser
- Niederdruck Mischwasser
- SWS fähig



Elektronische  
Waschtisch-Armatur  
**VENUS E**

- Netz- oder Batteriebetrieb
- Hochdruck Misch- oder Kaltwasser
- Niederdruck Mischwasser
- SWS fähig



Elektronische  
Waschtisch-Armatur  
**CELIS E**

- Netz- oder Batteriebetrieb
- Hochdruck Misch- oder Kaltwasser
- SWS fähig



Elektronische  
Waschtisch-Armatur  
**MODUS E**

- Netz- oder Batteriebetrieb
- Hochdruck Misch- oder Kaltwasser

## Selbstschluss manuell

Selbstschluss  
Waschtisch-Armatur  
**XERIS SC-M**

- 2 Größen
- Hochdruck Misch- oder Kaltwasser
- mit Temperaturregler



Selbstschluss  
Waschtisch-Armatur  
**PURIS SC**

- Hochdruck Misch- oder Kaltwasser
- mit Temperaturregler



Selbstschluss  
Waschtisch-Armatur  
**PETIT SC**

- Hochdruck Misch- oder Kaltwasser
- mit Temperaturregler

Besonders in halböffentlichen Sanitärräumen – beispielsweise in Gastronomie und Verwaltung – vermitteln Armaturen mit einer manuellen Steuerung und geradlinigem Design Wertigkeit.



## Mit Einhebel



Waschtisch-  
Einhebelmischer  
**MODUS EH**

- Hochdruck Misch- oder Kaltwasser

## Auf/Zu



Waschtisch-  
Armatur Auf/Zu  
**MODUS K**

- Hochdruck Kaltwasser

## **Aufputz-Waschtisch-Armaturen.**

Maximale Hygiene ohne viel Aufwand, dafür in großer Vielfalt.

---





## VITUS

Mit VITUS bieten wir ein einzigartiges Armaturenkonzept an. Die Besonderheit: seine Modularität. VITUS verfügt über zahlreiche Ausführungen: für Mischwasser oder mit Thermostat, mit manueller, selbstschließender oder elektronischer Auslösung, mit Technologien für Hygienespülungen sowie mit drei unterschiedlichen Ausläuflängen.

Elektronische  
Waschtisch-Armatur  
**VITUS VW-E-T**

- Batteriebetrieb
- Hochdruck Mischwasser
- mit Thermostat
- manuelle thermische Desinfektion optional möglich
- SWS fähig

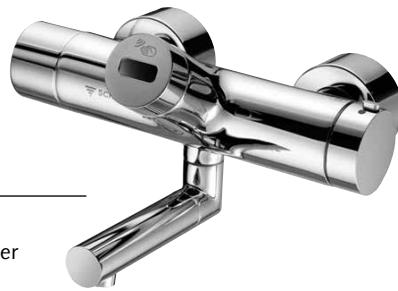

## Berührungslos mit Infrarot-Sensor

Elektronische  
Waschtisch-Armatur  
**WALIS E**

- Batteriebetrieb
- Hochdruck Mischwasser
- manuelle thermische Desinfektion optional möglich
- SWS fähig



## Selbstschluss elektronisch mit CVD-Taster

Selbstschluss-  
Waschtisch-Armatur  
**VITUS VW-C-T**

- Batteriebetrieb
- Hochdruck Mischwasser
- mit Thermostat
- manuelle thermische Desinfektion optional möglich
- SWS fähig



## Selbstschluss manuell

Selbstschluss-  
Waschtisch-Armatur  
**VITUS VW-SC**

- Hochdruck Mischwasser
- optional mit Thermostat
- manuelle thermische Desinfektion optional möglich



## Selbstschluss manuell

Selbstschluss-Aufputz-  
Waschtisch-Armatur  
**PETIT SC**

- Hochdruck Kaltwasser
- optional mit Vorabspernung





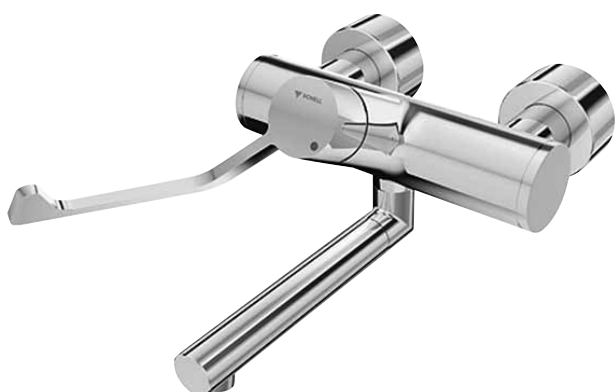

## Mit Armhebel

Aufputz-  
Waschtisch-Armatur  
**VITUS VW-AH**

- Hochdruck Mischwasser
- optional mit Thermostat
- manuelle thermische Desinfektion optional möglich



Besonderen Wert haben wir auf die Nutzer- und Trinkwasserhygiene gelegt. Das macht VITUS auch ideal für den Einsatz im Gesundheitswesen.

## Mit Einhebel

Aufputz-  
Waschtisch-Armatur  
**VITUS VW-EH**

- Hochdruck Mischwasser
- manuelle thermische Desinfektion optional möglich



## Auf / Zu

Aufputz-  
Waschtisch-Armatur  
**VITUS VW-Auf/Zu**

- Hochdruck Mischwasser
- mit Thermostat
- manuelle thermische Desinfektion optional möglich



## Unterputz-Waschtisch-Armaturen.

Das raumübergreifende Armaturenkonzept,  
das ohne viel Platz auskommt.

---



## Berührungslos mit Infrarot-Sensor



Elektronische Unterputz-  
Waschtisch-Armatur  
**LINUS W-E**

- Netz- oder Batteriebetrieb
- Hochdruck Misch- oder Kaltwasser
- 3 unterschiedliche Auslauflängen
- Frontplatte Messing verchromt
- SWS fähig

## LINUS

LINUS ist eine komplette Unterputz-Waschtisch-Armaturen-Serie mit zahlreichen Ausführungsvarianten. So lassen sich beispielsweise Dusch- und Waschräume einheitlich ausstatten. Die robuste Ausführung und die wassersparenden Technologien machen LINUS besonders attraktiv für eine hochfrequente Nutzung, zum Beispiel in Sportstätten.

## Selbstschluss manuell











Selbstschluss-Unterputz-  
Waschtisch-Armatur  
**LINUS W-SC**

- Hochdruck Misch- oder Kaltwasser
- 3 unterschiedliche Auslauflängen
- Frontplatte Messing verchromt oder Edelstahl

## Alle Armaturen auf einen Blick. Damit Sie die Übersicht behalten.

Kein Objekt gleicht dem anderen. Daher bieten wir Ihnen eine breite Palette an Waschtisch-Armaturen an. Wählen Sie: Montageart, Bedientechnik und Design. Bei uns finden Sie das passende Produkt.

Standarmaturen	XERIS	PURIS	VENUS	CELIS	MODUS
Berührungslos mit Infrarot-Sensor	XERIS E-T XERIS E 	PURIS E* 	VENUS E* 	CELIS E 	MODUS E 
Selbstschluss manuell mit Kartuschentechnik	XERIS SC 	PURIS SC 			
Mit Einhebel					MODUS EH 
Auf/Zu					MODUS K 

### Aufputz-Waschtisch-Armaturen

Berührungslos mit Infrarot-Sensor					
Selbstschluss elektronisch mit CVD-Touch-Sensor					
Selbstschluss manuell mit Kartuschentechnik					
Mit Einhebel					
Mit Armhebel					
Auf/Zu					

### Unterputz-Waschtisch-Armaturen

Berührungslos mit Infrarot-Sensor					
Selbstschluss manuell mit Kartuschentechnik					

\* für Hoch- und Niederdruck

PETIT			
PETIT SC 			

VITUS			
	VITUS VW-E-T 	WALIS E 	
	VITUS VW-C-T 		
PETIT SC 	VITUS VW-SC 		
	VITUS VW-EH 		
	VITUS VW-AH 		
	VITUS VW-Auf/Zu 		

LINUS			
			LINUS W-E 
			LINUS W-SC 

**Montagelösungen**

Kompletieren Sie die Waschtischinstallation mit unseren Montagemodulen für unterschiedlichste Einbauszenarien. Neben bester Funktionalität zeichnen sie sich auch durch hohe Standards zur Verhinderung von Körperschall aus.



## Unsere Lösungen begleiten Sie zuverlässig. Wir tun es auch.

---

Fragen kostet nichts. Im Gegenteil: Der passende Tipp kann Schadensersatzansprüche vermeiden. Als weltweiter Experte für Armaturen und innovative Lösungen stehen wir Ihnen uneingeschränkt mit Rat und Tat zur Seite.

Unser Außen-, Kunden- und Innendienst unterstützt Sie bei konkreten Fragen zu Planung, Verkauf, Installation und Nutzung unserer Produkte – auch vor Ort bei Ihnen oder auf der Baustelle.

Gern laden wir Sie auch zu uns ein. In unserem modernen Schulungszentrum an unserem Firmensitz bieten wir ein praxisnahes Seminarangebot. Gekonnt präsentierte Theorie wechselt sich mit anschaulicher Praxis ab – damit Sie noch erfolgreicher arbeiten können.

Zu ausgewählten Fragen unserer Zeit bieten wir immer wieder auch Seminarreihen in unterschiedlichen Städten Deutschlands an. Dabei verbinden wir eine spannende Location, versierte Experten und beste Lösungen von SCHELL zu einem attraktiven Mix.

---

### Sind Sie auf der Suche nach Informationen zu uns und unseren Produkten?

Dann werden Sie auf unserer Website [www.schell.eu](http://www.schell.eu) fündig. Dort nutzen wir die gesamte Bandbreite der digitalen Möglichkeiten und bieten Ihnen neben Produktinformationen, PDF-Dateien unserer Broschüren und Ausschreibungstexten auch eine ständig wachsende Referenzdatenbank sowie anschauliche Montage- und Produktvideos. Dank unseres regelmäßig erscheinenden Newsletters bleiben Sie auf dem Laufenden. Natürlich erhalten Sie unsere Broschüren und Informationsblätter auch klassisch als Printmedium. Persönlich können Sie uns auf Fachmessen deutschlandweit treffen. Oder vereinbaren Sie einen Termin.

**Sie erreichen uns unter +49 2761 892-0  
oder über [info@schell.eu](mailto:info@schell.eu).  
Wir freuen uns auf Sie.**

---

## In Olpe gefertigt. In der Welt gefragt.

Hygiene-Lösungen von SCHELL werden für immer mehr Planer, Architekten, Installateure und Bauherren unverzichtbar – ob bei Neubau oder Modernisierung, ob für Stadien, Universitäten, Hotels oder Schwimmbäder. Denn die kompromisslose SCHELL Qualität „Made in Germany“ setzt höchste Standards, wenn es um die perfekte Trink- und Nutzwasserhygiene geht. Und das rund um den Globus.

### Hier einige ausgewählte Beispiele:

- 1 Camping Le Brasilia, Canet-en-Roussillon
- 2 Freizeitbad, Olpe
- 3 Continental Arena, Regensburg
- 4 Fitnessclub PURE, Kornwestheim
- 5 Universität Duisburg-Essen
- 6 Holiday Inn, Nizza



SCHELL GmbH & Co. KG  
Raiffeisenstraße 31  
57462 Olpe  
Germany  
Tel. +49 2761 892-0  
Fax +49 2761 892-199  
info@schell.eu  
www.schell.eu

