

DKE 75

DKE 100

DKE 150

DKE 200

DUO Wandkonvektor
Bedienung und Installation

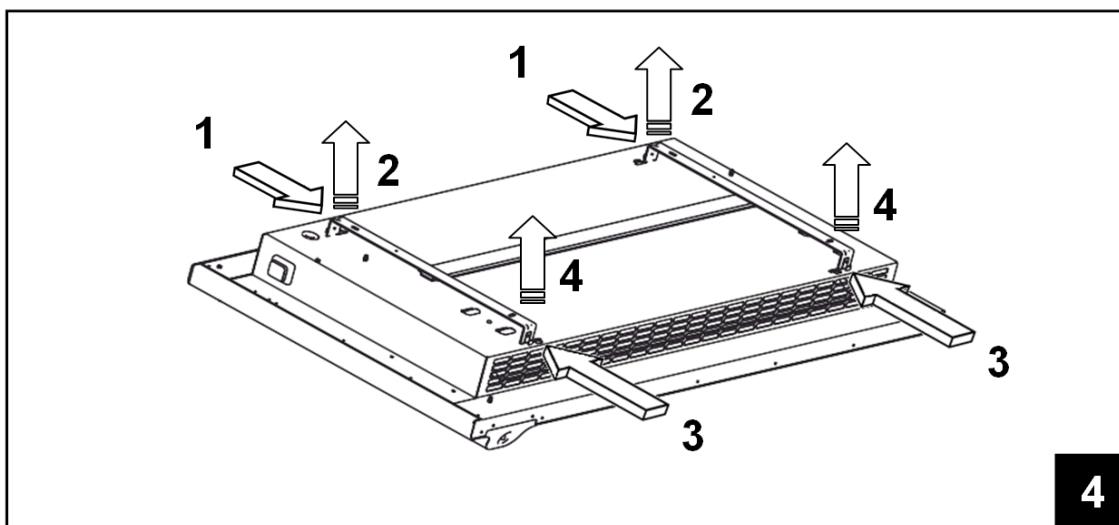
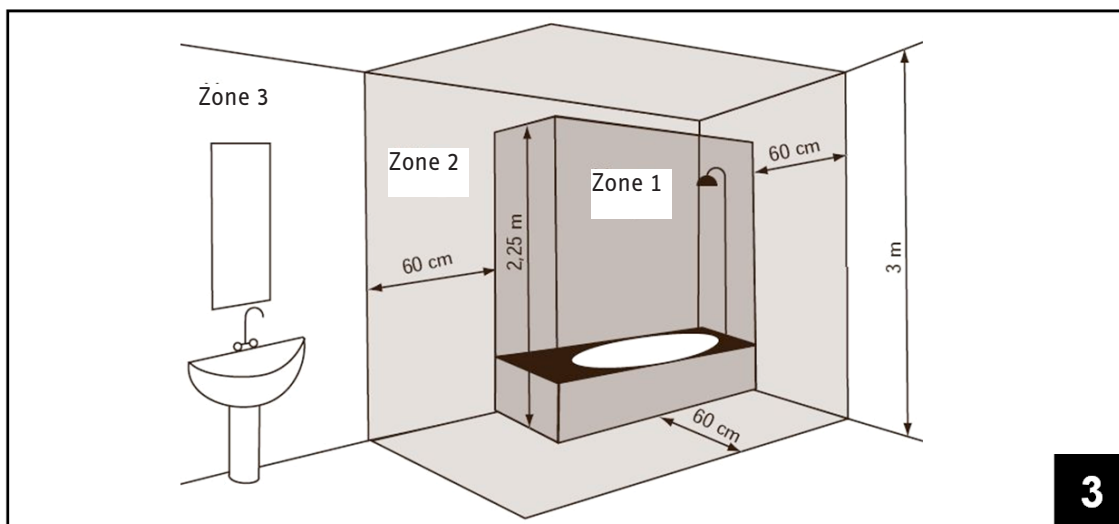
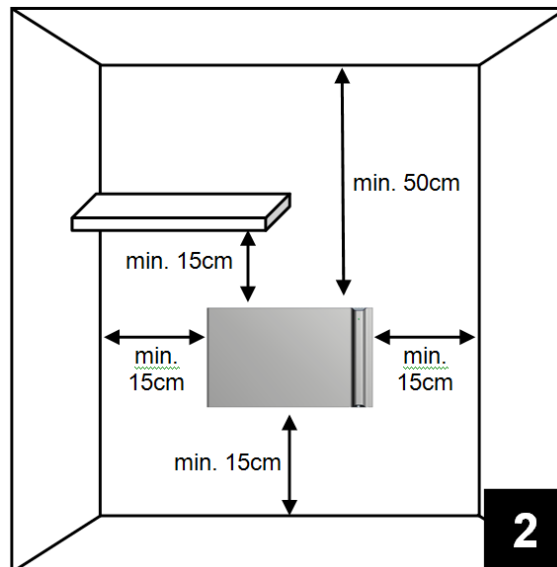
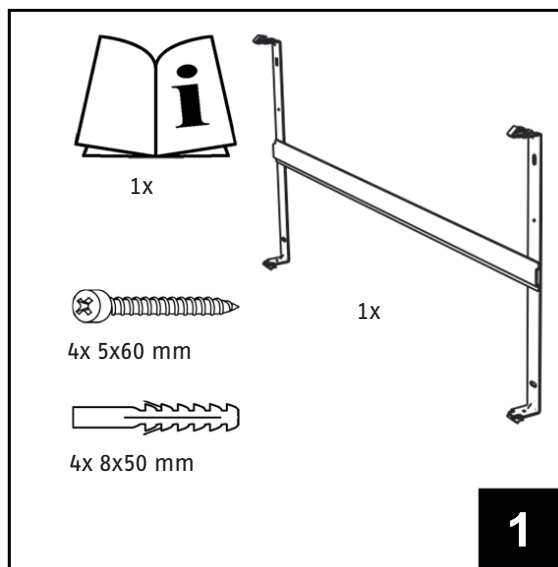

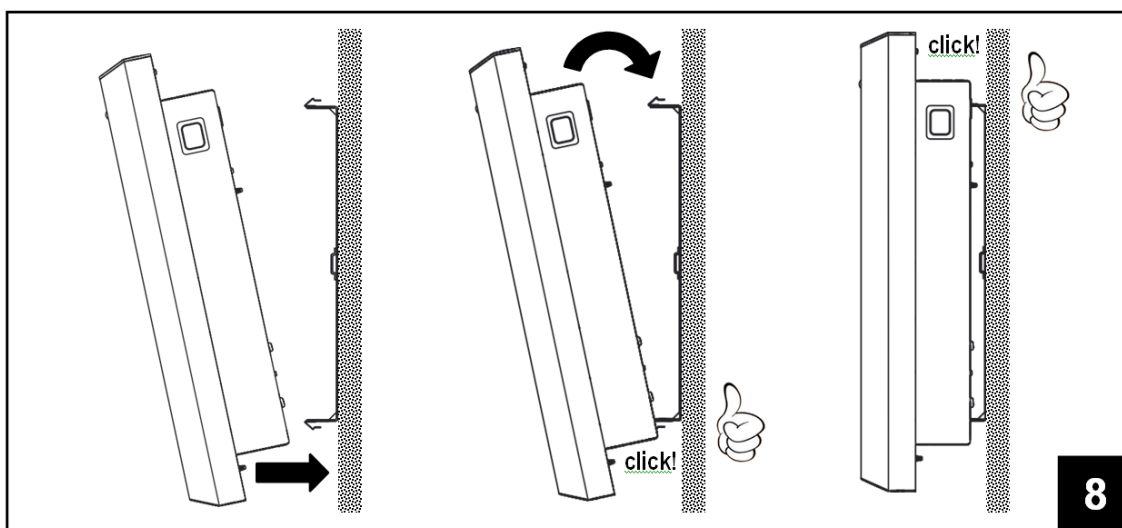
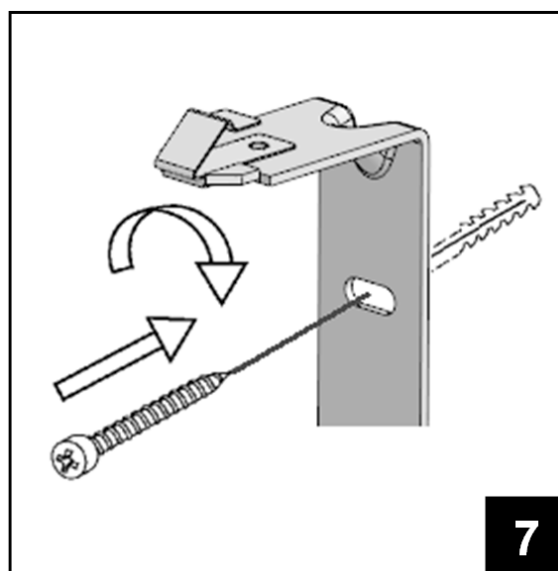
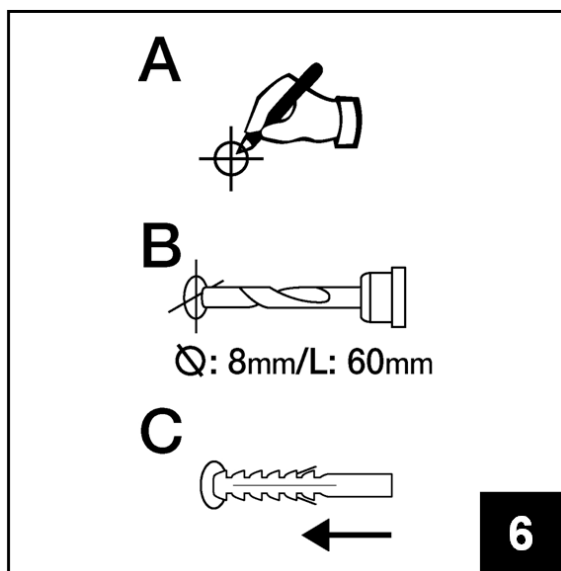
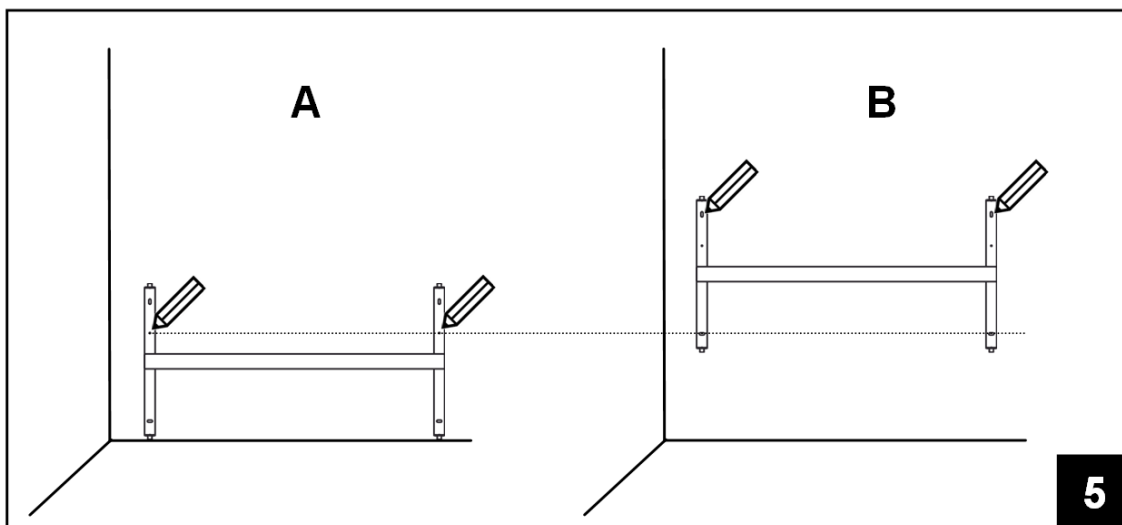

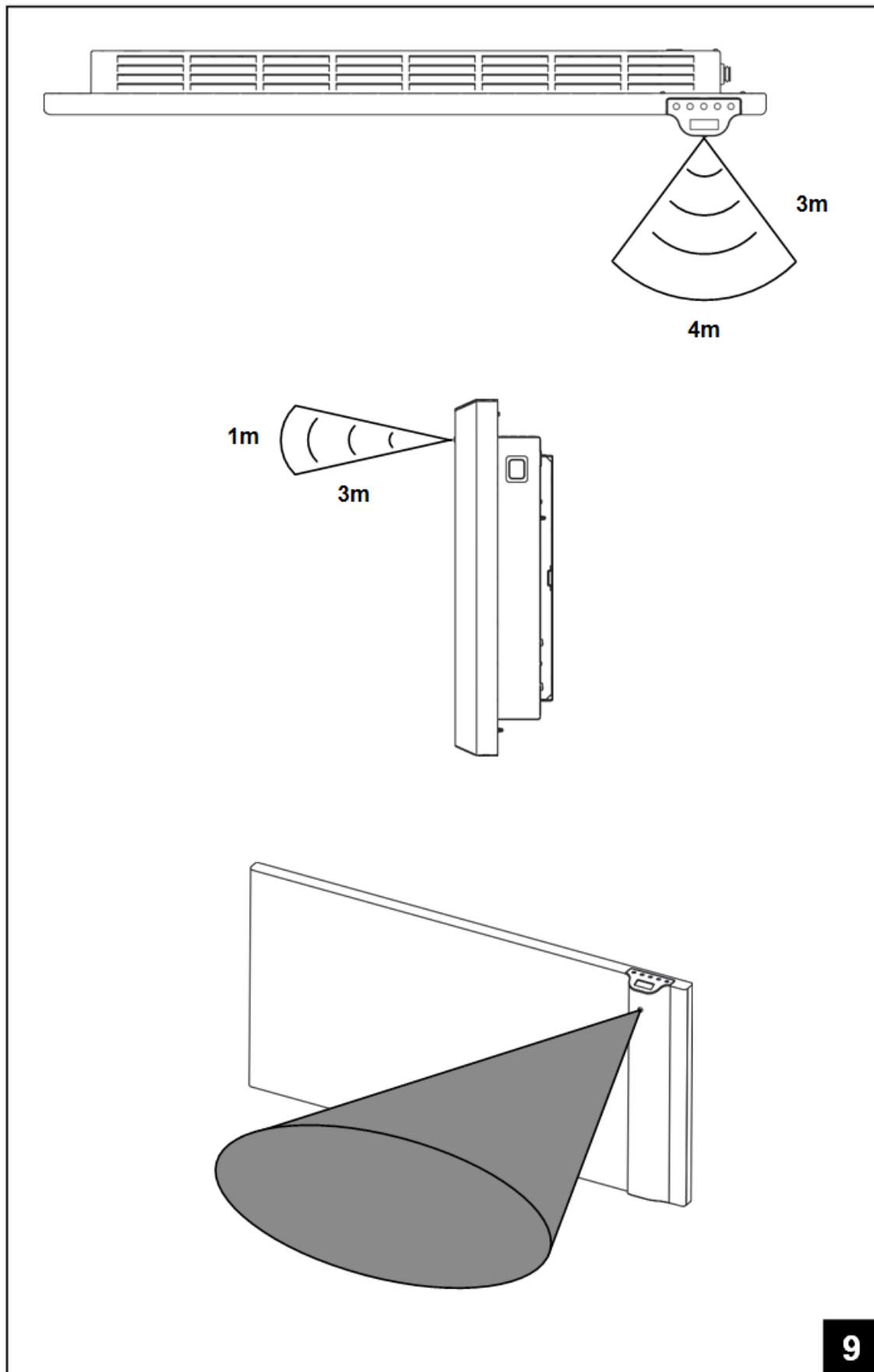

Bitte lesen Sie diese Gebrauchsanleitung vor Benutzung des Heizgerätes sorgfältig durch, um Schäden und gefährliche Situationen zu vermeiden. Das Heizgerät darf nur wie in der Gebrauchsanleitung beschrieben verwendet werden. Jede andere Verwendung kann einen Brand, einen Stromschlag oder Verletzungen zur Folge haben und führt zum Erlöschen jeglicher Garantieansprüche.

Die Garantie erstreckt sich nicht auf Fehler, Mängel, Verluste, Verletzungen oder Schäden, die durch falsche Bedienung, falschen Gebrauch oder als Folge davon hervorgerufen werden. Die gesetzlichen Rechte werden dadurch nicht beeinträchtigt. Die vorliegenden Garantiebedingungen stellen keinen Ausschluss der gesetzlichen Gewährleistung dar.

- Entfernen Sie vor dem Betrieb die Verpackung und überprüfen Sie das Gerät auf Vollständigkeit. Versuchen Sie bei Mängeln oder Schäden nicht, es selbst zu reparieren. Wenden Sie sich in diesem Fall an Ihr Fachgeschäft.
- Lassen Sie Kinder nicht mit der Verpackung spielen und schützen Sie die Umwelt, indem Sie die Verpackung ordnungsgemäß entsprechend den gesetzlichen Bestimmungen entsorgen.

1. Zu Ihrer Sicherheit

- Dieses Gerät ist für normale Verwendung im Haushalt und nicht für den Einsatz in gewerblicher / industrieller Umgebung, in Fahrzeugen oder an Bord von Schiffen oder Flugzeugen bestimmt.
- Dieses Gerät kann von Kindern ab 8 Jahren sowie von Personen mit verringerten physischen, sensorischen oder mentalen Fähigkeiten oder Mangel an Erfahrung und Wissen benutzt werden, wenn sie beaufsichtigt oder bezüglich des sicheren Gebrauchs des Gerätes unterwiesen wurden und die daraus resultierenden Gefahren verstanden haben. Kinder dürfen nicht mit dem Gerät spielen. Reinigung und Benutzerwartung dürfen nicht von Kindern ohne Beaufsichtigung durchgeführt werden.
- Kinder unter 3 Jahren sollten ferngehalten werden, sofern sie nicht dauerhaft beaufsichtigt werden.
- Kinder zwischen 3 Jahren und 8 Jahren dürfen das Gerät nur ein- / ausschalten, wenn es in seiner vorgesehenen normalen Betriebsposition aufgestellt oder installiert wurde und sie bezüglich des sicheren Gebrauchs des Gerätes unterwiesen wurden und die daraus resultierenden Gefahren verstehen. Kinder zwischen 3 Jahren und 8 Jahren dürfen das Gerät nicht an die Steckdose anschließen, einstellen oder reinigen oder eine Benutzerwartung durchführen.
- **VORSICHT: Einige Teile dieses Gerätes können sehr heiß werden und Verbrennungen verursachen. Besondere Aufmerksamkeit ist erforderlich, wenn Kinder und gefährdete Personen anwesend sind.**

- Stellen Sie sicher, dass die Stromversorgung der angegebenen Anschlussspannung entspricht: 230 V AC, 50 Hz.
- Lassen Sie niemals zu, dass Tiere oder Kinder mit dem Gerät spielen oder es berühren. Achtung! Das Blech kann während des Betriebs sehr heiß werden (ca. 80 °C).
- **WARNUNG: Decken Sie das Heizgerät niemals ab. Ansonsten droht Überhitzungs- und Brandgefahr.** Keine Kleidungsstücke, Handtücher oder ähnliches über das Gerät hängen und das Gerät während des Betriebs auf keinen Fall abdecken. Dies ist deutlich auf der Abdeckung des Gerätes vermerkt oder wird durch folgendes Symbol angezeigt:



- Verwenden Sie das Gerät nicht in Räumen, in denen sich explosive Gase oder Dämpfe aus Lösungsmitteln oder Lacken oder brennbare Dämpfe/Gase befinden.
- Wenn das Kabel und / oder der Stecker beschädigt sind, reparieren Sie diese nicht selbst, sondern bringen Sie das Gerät zum technischen Kundendienst oder zu einer qualifizierten Fachwerkstatt und lassen Sie es von Spezialisten reparieren, um die Gefahr von Beschädigungen auszuschließen.
- Positionieren Sie das Gerät immer so, dass der Stecker direkt zugänglich ist.
- Positionieren dieses Gerät niemals direkt unterhalb einer Steckdose.
- Führen Sie niemals Gegenstände oder Papier in das Heizgerät ein.

2. Ihr Gerät

Neben dem von Ihnen gewählten Heizgerät enthält die Verpackung (Abbildung 1):

- 1 x Metallaufhängung für Wandmontage (am Heizgerät angebracht)
- 4 x Nylon-Dübel 8x50 mm
- 4 x Kreuzschlitzschrauben 5x60 mm zur Befestigung der Wandaufhängung

Bitte wenden Sie sich an Ihren Händler, falls ein Teil fehlt oder beschädigt ist.

3. Sichere Aufstellung

- Verwenden Sie das Gerät nur in horizontaler Ausrichtung.
- Dieses Gerät verfügt über eine doppelte elektrische Isolierung (Schutzklasse II) und benötigt deshalb keinen Erdungsanschluss.
- Beachten Sie immer den in Abbildung 2 angegebenen Mindestabstand zu Wänden, Möbeln und / oder Gegenständen.
- Installieren Sie das Gerät niemals auf einer Oberfläche aus Holz oder Kunststoff.
- Dieses Gerät ist gemäß IP24 spritzwassergeschützt. Es darf deshalb in Badezimmern oder Bereichen verwendet werden, in denen Feuchtigkeit auftreten kann, vorausgesetzt, es wird nicht innerhalb der Sicherheitsbereiche von Badewannen oder Duschen installiert (Volumen 1 in Abbildung 3).
- Installieren Sie das Heizgerät nicht in einem Zugluftbereich, da ansonsten die Regelung gestört werden könnte.

4. Installation

- ▶ Entfernen Sie die auf der Rückseite des Heizgerätes angebrachte Metallaufhängung für Wandmontage, indem Sie zuerst die 2 oberen Federn und dann die 2 unteren Federn, wie in Abbildung 4 gezeigt, lösen.
- ▶ Stellen Sie die Aufhängung auf den Boden und verwenden Sie sie als Schablone zur Markierung der unteren Befestigungsbohrungen (Abbildung 5A).
- ▶ Heben Sie die Aufhängung an, bis die unteren Befestigungspunkte mit den vorher gemachten Markierungen übereinstimmen, und markieren Sie mit einem Stift die Position der beiden oberen Befestigungspunkte (Abbildung 5B).
- ▶ Bohren Sie 4 Löcher an den vorher markierten Punkten und stecken Sie die Nylon-Dübel hinein (Abbildung 6).
- ▶ Befestigen Sie die Aufhängung mit den 4 mitgelieferten Schrauben an der Wand (Abbildung 7).
- ▶ Haken Sie das Heizgerät in die Halterung, indem Sie mit den 2 unteren Befestigungspunkten beginnen und dann die 2 oberen Befestigungspunkte in der vorgesehenen Position einklinken (Abbildung 8).
- ▶ Wenn Sie das Heizgerät später aus der Halterung entnehmen möchten, empfehlen wir, zuerst die beiden unteren und dann die beiden oberen Befestigungspunkte auszuklinken.

5. Elektrischer Anschluss

- Das Gerät muss mit einer Spannung von 230 V AC, 50 Hz betrieben werden.
- Das Gerät wird mit einem Kabel mit Netzstecker geliefert. Wenn ein mit einem Stecker ausgestattetes Gerät in Frankreich installiert werden soll, schneiden Sie den Stecker ab und verwenden Sie eine geeignete Anschlussdose für den Anschluss an die Stromversorgung.
- Installieren Sie in Badezimmern, Küchen und anderen feuchten Räumen die Anschlussklemmen mindestens 25 cm oberhalb des Bodens.
- Zum elektrischen Anschluss der Stromversorgung gehört außerdem ein 2-poliger Schalter mit einem Kontaktöffnungsabstand von mindestens 3 mm. Beachten Sie immer die in Ihrem Land geltenden Verdrahtungsregeln.
- Wird das Gerät über einen 30 mA-Fehlerstromschutzschalter betrieben, stellen Sie sicher, dass auch die Steuerleitung über diesen Schalter getrennt wird.

BEDIENUNGSANLEITUNG

Verwendung des Gerätes

6. Verwendung des Gerätes

6.1 Beschreibung der Bedienelemente

- A Einschalten / Standby
- B Betriebsart
- C Sonderfunktionen
- D Erhöhen / Aktivieren
- E Verringern / Deaktivieren
- F Display
- G Hauptschalter

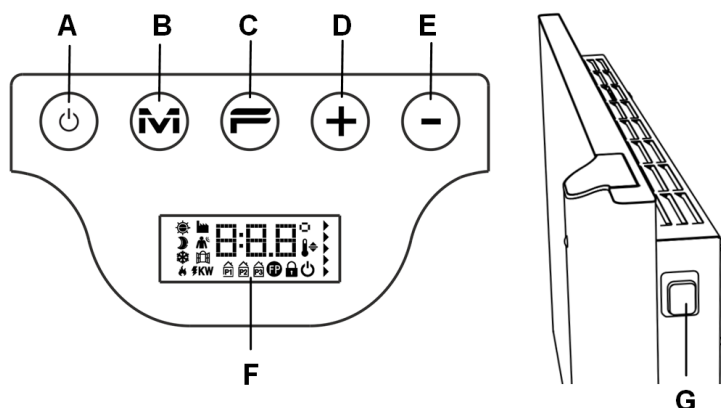

6.2 Bedienung

6.2.1 Einschalten des Displays

Wenn das Display nicht eingeschaltet ist, drücken Sie eine beliebige Taste, um es einzuschalten. Das Display leuchtet auf und bleibt nach dem letzten Drücken einer Taste 30 Sekunden lang eingeschaltet.		Wenn das Display ausgeschaltet ist, wird es beim ersten Einschalten durch einmaliges Drücken einer beliebigen Taste eingeschaltet, ohne dass die mit dieser Taste gesteuerte Funktion aktiviert wird.
--	--	---

6.2.2 Ein- und Ausschalten des Heizgerätes

Die Stromversorgung des Heizgerätes wird an der rechten Seite über einen zweipoligen elektromechanischen Schalter (G) ein- und ausgeschaltet. Bei Verwendung dieses Schalters wird auch die Stromversorgung der elektronischen Steuerung ausgeschaltet. Dies hat zur Folge, dass alle gespeicherten Parameter nach ca. 30 Minuten auf die Grundeinstellungen zurückgesetzt werden.









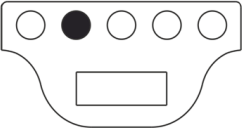

Wir empfehlen, diesen Schalter nur dann zu verwenden, wenn das Heizgerät für einen längeren Zeitraum nicht benutzt wird. Verwenden Sie zum Ausschalten für einen kurzen Zeitraum die Taste „Einschalten / Standby“ (A), damit die gespeicherten Einstellungen nicht verloren gehen.

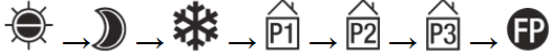
Wird das Heizgerät mit dem Hauptschalter an der Seite eingeschaltet, leuchtet das Display auf und das Standby-Symbol wird angezeigt.		
Drücken Sie zum Einschalten des Heizgerätes die Taste „Einschalten / Standby“. 		Das Heizgerät startet immer im Komfortbetrieb. Wird es zum ersten Mal eingeschaltet oder war die Stromversorgung für mehr als 30 Minuten ausgeschaltet, entspricht die Komfort-Temperatur der Grundeinstellung von 19 °C.
Zum Ausschalten des Heizgerätes halten Sie die Taste „Einschalten / Standby“ mindestens 3 Sekunden lang gedrückt. 		Wenn Sie das Heizgerät länger als 30 Minuten über den Wippschalter an der Seite ausschalten, gehen alle gespeicherten Daten (Wochentag, Uhrzeit, Temperatureinstellung usw.) verloren.



BEDIENUNGSANLEITUNG

Verwendung des Gerätes

6.2.3 Auswählen der Betriebsart

<p>Durch mehrmaliges Drücken der Taste „M“ können Sie die gewünschte Betriebsart auswählen.</p> 			<p>Die Betriebsarten werden in der folgenden Reihenfolge aktiviert:</p>  <p>30 Sekunden nach dem letzten Drücken der Taste „M“ startet die Sequenz zur Aktivierung der Betriebsart wieder von vorn, um das Umschalten von einer beliebigen Betriebsart in den Komfortbetrieb zu beschleunigen.</p>
Symbol	Beschreibung	Verwendung	
	Komfort	Zu Hause. Das Heizgerät hält die eingestellte Komfort-Temperatur bei.	
	Eco	Wenn Sie sich für kurze Zeit (2 bis 48 Stunden) außer Haus befinden oder wenn Sie schlafen. Das Heizgerät hält die eingestellte Eco-Temperatur bei und spart Energie.	
	Frostschutz	Wenn Sie sich für längere Zeit (mehr als 48 Stunden) außer Haus befinden. Die Temperatur wird automatisch auf 7±3 °C eingestellt und kann nicht geändert werden.	
	Programm 1	Wenn Sie einen voreingestellten Programmbetrieb wünschen. Dieses Programm eignet sich für Personen, die nicht zu Hause arbeiten. DIESES PROGRAMM KANN INDIVIDUELL ANGEPASST WERDEN. FOLGEN SIE DAZU DER ANLEITUNG IN ABSATZ 6.2.6.	
	Programm P2	Wenn Sie einen voreingestellten Programmbetrieb wünschen. Dieses Programm eignet sich für Ferienhäuser, die am Wochenende bewohnt werden.	
	Programm P3	Wenn Sie einen voreingestellten Programmbetrieb wünschen. Dieses Programm eignet sich für Büros und Arbeitsstätten.	
	Steuerleitung	Zur Prüfung des Heizgerätebetriebs bei Verwendung eines externen Steuergerätes mit einer Steuerleitung.	

Beschreibung der voreingestellten Programme

	<p>Montag-Freitag 00:00 06:00 08:00 12:00 14:00 17:00 24:00</p> <p>Samstag-Sonntag</p>
	<p>Montag-Donnerstag 00:00 17:00 24:00</p> <p>Freitag</p> <p>Samstag-Sonntag</p>
	<p>Montag-Freitag 00:00 07:00 18:00 24:00</p> <p>Samstag-Sonntag</p>
<p>■ = KOMFORT-Temperatur</p> <p>□ = ECO-Temperatur</p> <p>* = Frostschutztemperatur</p>	

Verwendung des Gerätes

Das Programm P1 kann individuell angepasst werden. Folgen Sie dazu der Anleitung in Absatz 6.2.6.

Die Programme P2 und P3 sind voreingestellt und können mit Ausnahme der Werte für die Komfort- und die Eco-Temperatur nicht verändert werden.

Einstellung der Temperaturen (gültig für alle Programme):

- ▶ Wählen Sie die Betriebsart „Komfort“ und stellen Sie die gewünschte Temperatur ein.
- ▶ Wählen Sie die Betriebsart „Eco“ und stellen Sie die gewünschte Temperatur ein.
- ▶ Wählen Sie das Programm P1, P2 oder P3.

Bitte beachten: Wenn Sie Programm P1 wählen, ohne den aktuellen Wochentag und die Uhrzeit eingegeben zu haben, startet das Gerät automatisch den in Absatz 6.2.5 beschriebenen Einstellvorgang.







Verwenden der Steuerleitung

Wenn ein Anschlusskabel ohne Stecker geliefert wird, kann das Heizgerät auch über spezielle Programmgeber gesteuert werden.

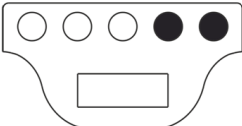
Die im Steuerleitungsbetrieb verwendete Komfort-Temperatur wird so eingestellt, wie es oben bereits für die voreingestellten Programme beschrieben wurde. Rufen Sie mithilfe der Taste „M“ zuerst den Komfortbetrieb auf und wählen Sie dann mit der Taste „+“ bzw. „-“ die gewünschte Temperatur.

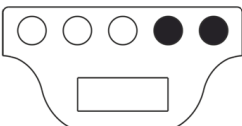
Bitte beachten: Im Steuerleitungsbetrieb ist die Eco-Temperatur immer gleich der Komfort-Temperatur minus 3,5 °C.







6.2.4 Einstellen der Temperaturen

<p>Das Heizgerät wird durch 2 Referenztemperaturen charakterisiert, Komfort-Temperatur und Eco-Temperatur, die unabhängig voneinander eingestellt werden können.</p>		<p>Ein Pfeil auf der rechten Seite des Displays bewegt sich auf einer Skala von grün nach rot, um anzuzeigen, wie weit die eingestellte Temperatur vom empfohlenen Wert von 19 °C abweicht.</p>
<p>Die voreingestellte Komfort-Temperatur beträgt 19,0 °C und kann mit den Tasten „+“ und „-“ geändert werden.</p> 		<p>Wird die Komfort-Temperatur auf einen Wert unterhalb der Eco-Temperatur eingestellt, wird diese auf Komfort-Temperatur minus 0,5 °C gesetzt.</p>
<p>Die voreingestellte Eco-Temperatur beträgt 15,5 °C und kann mit den Tasten „+“ und „-“ geändert werden.</p> 		<p>Die empfohlene Differenz zwischen Komfort- und Eco-Temperatur beträgt 3,5 °C. Weicht die eingestellte Differenz vom vorgeschlagenen Wert ab, ändert sich das Eco-Symbol folgendermaßen:</p>  <p>Als Maximalwert für die Eco-Temperatur kann Komfort-Temperatur minus 0,5 °C eingestellt werden.</p>
<p>Wenn die Umgebungstemperatur unterhalb der gewünschten und angezeigten Temperatur liegt, erscheint auf dem Display die Heizanzeige: </p>		

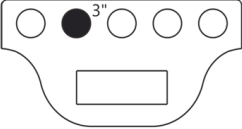
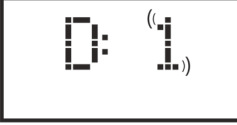
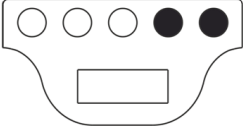
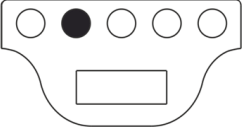
BEDIENUNGSANLEITUNG

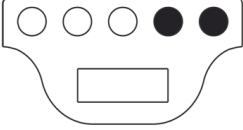
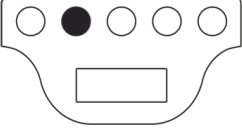
Verwendung des Gerätes

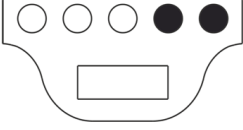
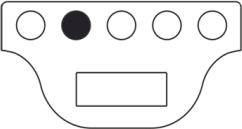
6.2.5 Einstellen von Wochentag und Uhrzeit

<p>Damit die 3 voreingestellten Programme verwendet werden können, müssen Sie den Wochentag und die Uhrzeit einstellen. Halten Sie dazu die Taste „Betriebsart“ gedrückt.</p> 		<p>Auf dem Display blinkt der einzustellende Wochentag (1 = Montag). Verwenden Sie zur Einstellung die Taste „+“ bzw. „-“.</p> 
<p>Drücken Sie zur Bestätigung des eingestellten Wochentags die Taste „Betriebsart“ und gehen Sie weiter zur Einstellung der Uhrzeit.</p> 		<p>Auf dem Display blinkt die einzustellende Stunde. Verwenden Sie zur Einstellung die Taste „+“ bzw. „-“.</p> 
<p>Drücken Sie zur Bestätigung der eingestellten Stunde die Taste „Betriebsart“ und gehen Sie weiter zur Einstellung der Minuten.</p> 		<p>Auf dem Display blinken die einzustellenden Minuten. Verwenden Sie zur Einstellung die Taste „+“ bzw. „-“.</p> 
<p>Drücken Sie zur Bestätigung der eingestellten Minuten die Taste „Betriebsart“ und beenden Sie den Einstellvorgang.</p> 		<p>Das Gerät kehrt in die Betriebsart zurück, die vor Beginn des Einstellvorgangs aktiv war.</p> <p>Wenn Sie versuchen, ein voreingestelltes Programm zu aktivieren, ohne den Wochentag und die Uhrzeit gespeichert zu haben, wird dieser Einstellvorgang automatisch gestartet.</p>

BEDIENUNGSANLEITUNG

Verwendung des Gerätes







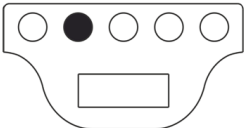

6.2.6 Individuelles Anpassen des Programms P1

Das Programm P1 kann geändert werden, um es an die Anforderungen des Benutzers anzupassen. Bei der Änderung von P1 hat der Benutzer die Möglichkeit zur Einstellung der gewünschten Umgebungstemperatur, indem er für jede Stunde eines jeden Wochentags die jeweils gewünschte Betriebsart Komfort, ECO oder Frostschutz wählt.

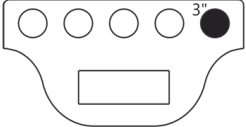
Gehen Sie wie in Absatz 6.2.4 beschrieben vor, um die unterschiedlichen Temperaturen für jede Betriebsart einzustellen.

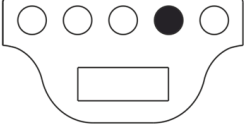

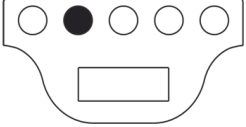
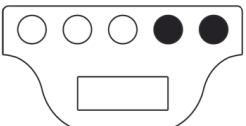



Zu jeder angezeigten Stunde des Tages wird die momentan eingestellte Temperatur des Programms P1 angezeigt. Bei der ersten Verwendung des Heizgerätes entspricht das Profil des Programms P1 dem in Absatz 6.2.3.1 gezeigten Profil.

Um das Programm P1 anzuzeigen oder zu ändern, gehen Sie folgendermaßen vor:

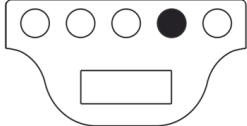
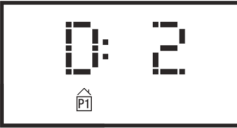
<p>Drücken Sie die Taste „M“, um das Programm P1 auszuwählen.</p> 		<p>Wenn die Uhrzeit vorher nicht eingestellt wurde (neues Gerät oder Unterbrechung der Stromversorgung für mehr als 30 Minuten), startet das Gerät automatisch den in Absatz 6.2.5 beschriebenen Einstellvorgang.</p>
<p>Zur Anzeige des Programms P1 halten Sie die Taste „-“ 3 Sekunden lang gedrückt.</p> 		<p>Auf dem Display erscheint der erste anzuzeigende / zu ändernde Wochentag (1 = Montag).</p>
<p>Drücken Sie die Taste „+“, um die erste anzuzeigende / zu ändernde Stunde aufzurufen.</p> 		<p>Drücken Sie die Taste „M“, um die gewünschte Betriebsart Komfort, ECO oder Frostschutz zu wählen:</p>  <p>☀ → ☾ → ❄</p> <p>Die angezeigte Temperatur für eine bestimmte Stunde des Tages entspricht der im Programm P1 momentan eingestellten Temperatur.</p>
<p>Verwenden Sie die Tasten „+“ und „-“, um jede Stunde des Tages 1 aufzurufen und die Solltemperatur für diese Stunde anzuzeigen bzw. zu ändern.</p> 		<p>Die angezeigte Stunde entspricht immer dem Startzeitpunkt. Beispiel: Wenn „H:23“ angezeigt wird, bezieht sich die Änderung auf den Zeitraum von 23:00 bis 00:00 Uhr.</p>

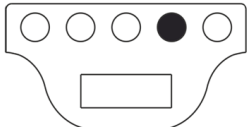

BEDIENUNGSANLEITUNG

Verwendung des Gerätes

<p>Nachdem Sie die Temperatur für alle Stunden („H:00“-“H:23“) von Tag 1 geändert haben, drücken Sie die Taste „+“, um den Änderungsvorgang für Tag 2 zu starten.</p> 		<p>Drücken Sie die Taste „+“, um die Solltemperatur für jede Stunde von Tag 2 anzuzeigen bzw. zu ändern. Gehen Sie dabei wie für Tag 1 beschrieben vor. Sie können das Programm von Tag 1 automatisch auf Tag 2 kopieren, indem Sie die Taste „F“ gedrückt halten und gleichzeitig die Taste „+“ drücken.</p>  <p>Hinweis: Sie können ein Tagesprogramm NUR DANN kopieren, wenn auf dem Display der einzustellende Tag angezeigt wird (wie in der Abbildung gezeigt), ABER NICHT, wenn die Stunde angezeigt wird.</p>
<p>Nachdem der letzte Tag (Tag 7) eingestellt wurde, drücken Sie die Taste „+“, um den Einstellvorgang zu beenden.</p> 		<p>Auf dem Display wird „END“ angezeigt. Durch erneutes Drücken der Taste „+“ können Sie das gerade eingestellte Programm bestätigen.</p>
<p>Auf dem Display wird 5 Sekunden lang „OK“ angezeigt, um zu bestätigen, dass der Einstellvorgang erfolgreich durchgeführt wurde.</p> <p>Das Gerät regelt nun die Temperatur entsprechend der neuen Einstellung für Programm P1.</p>		<p>Hinweis: Sie können den Einstellvorgang jederzeit beenden, ohne dass Sie jede Stunde bis Tag 7 anzeigen müssen. Halten Sie dazu einfach die Taste „F“ gedrückt und drücken Sie gleichzeitig die Taste „-“.</p> 
<p>Anmerkung:</p> <ul style="list-style-type: none"> - Sie können den Anzeige- / Änderungsvorgang jederzeit abbrechen und alle nicht gespeicherten Einstellungen zurücksetzen, indem Sie die Taste „Standby“ drücken. - Bei Wiederherstellung der Grundeinstellungen werden alle vorher angelegten Programme P1 gelöscht (siehe Absatz 6.3). - Wird während des Programm-Einstellvorgangs 90 Sekunden lang keine Taste gedrückt, wird der Anzeige- / Änderungsvorgang abgebrochen und die Werkseinstellungen werden wiederhergestellt. - Während des Programmiervorgangs schaltet das Heizgerät automatisch in den Standby-Betrieb, sodass die Heizung ausgeschaltet bleibt. 		



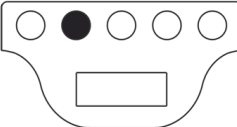

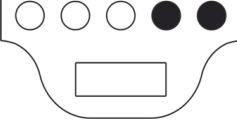
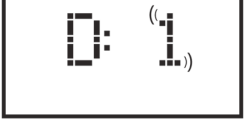





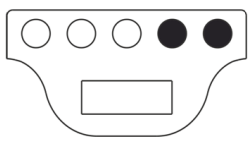

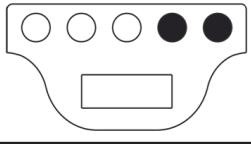

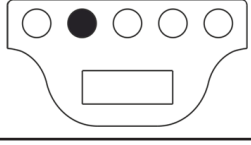

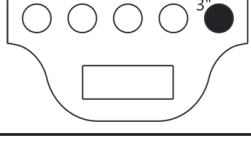

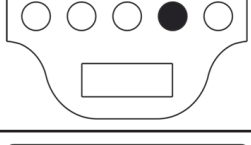

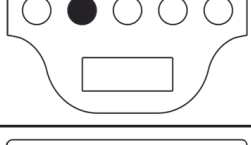

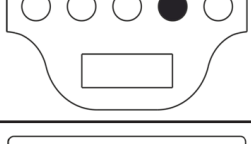
BEISPIEL: EINSTELLEN EINES INDIVIDUELLEN PROGRAMMS

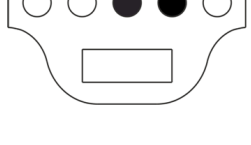
Sehen Sie hier, wie ein brandneues Heizgerät so programmiert wird, dass die Temperatur an jedem Tag von Montag bis Freitag eine Stunde früher von ECO auf KOMFORT geschaltet wird (06:00 Uhr ist die werksmäßig vorgegebene Grundeinstellung).

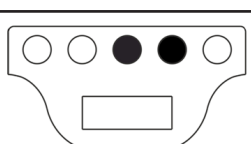
<p>Drücken Sie die Taste „M“, um das Programm P1 auszuwählen.</p>		
<p>Stellen Sie mit der Taste „+“ bzw. „-“ den aktuellen Wochentag ein (erstmalige Verwendung des Heizgerätes).</p>		

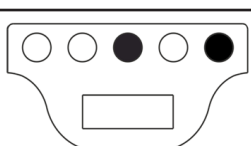
BEDIENUNGSANLEITUNG

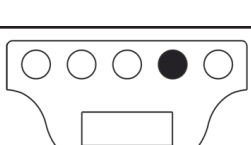









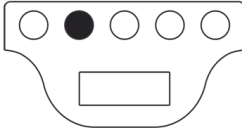

Verwendung des Gerätes

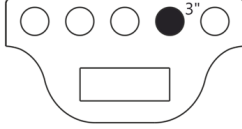
Drücken Sie die Taste „M“ und stellen Sie mit der Taste „+“ bzw. „-“ die Stunde der aktuellen Uhrzeit ein (erstmalige Verwendung des Heizgerätes).		
Drücken Sie die Taste „M“ und stellen Sie mit der Taste „+“ bzw. „-“ die Minuten der aktuellen Uhrzeit ein (erstmalige Verwendung des Heizgerätes).		
Drücken Sie die Taste „M“, um den Einstellvorgang zu beenden. Das Gerät kehrt nun zurück zu Programm P1.		
Halten Sie die Taste „-“ 3 Sekunden lang gedrückt, um die Anzeige / Änderung von Tag 1 aufzurufen.		
Drücken Sie die Taste „+“, bis „H:05“ auf dem Display angezeigt wird (dies ist die Stunde, zu der von ECO auf KOMFORT umgeschaltet werden soll).		
Drücken Sie zweimal die Taste „M“, um die Temperatur von ECO auf KOMFORT zu ändern.		
Drücken Sie die Taste „+“, bis „D:2“ (Dienstag) auf dem Display angezeigt wird.		
Um das Programm von Tag 1 auf Tag 2 zu kopieren, halten Sie die Taste „F“ gedrückt und drücken Sie gleichzeitig die Taste „+“. Das Gerät kopiert automatisch das Programm und zeigt direkt Tag 3 (Mittwoch) an.		
Wiederholen Sie den oben beschriebenen Vorgang, bis „D:6“ auf dem Display angezeigt wird.		
Da Tag 6 und Tag 7 nicht geändert werden sollen, können Sie den Einstellvorgang für das Programm beenden, indem Sie die Taste „F“ gedrückt halten und gleichzeitig die Taste „-“ drücken.		
Drücken Sie die Taste „+“, um die Änderung zu bestätigen. Auf dem Display blinkt 5 Sekunden lang „OK“.		

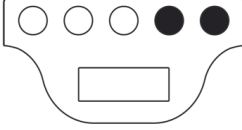
BEDIENUNGSANLEITUNG

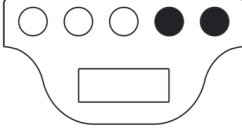
Verwendung des Gerätes

6.3 Sonderfunktionen

<p>Wenn Sie mehrmals hintereinander die Taste „F“ drücken, können Sie nacheinander verschiedene Sonderfunktionen auswählen.</p> 		<p>Zum Verlassen des Menüs der Sonderfunktionen warten Sie 12 Sekunden oder drücken Sie die Taste „M“. Das Gerät kehrt dann zurück zur Anzeige der Betriebsart.</p> 
<p>Wiederherstellen der Grundeinstellungen</p>		<p>Wenn Sie alle Parameter des Heizgerätes auf die Grundeinstellungen zurücksetzen möchten, halten Sie die Taste „+“ mindestens 3 Sekunden lang gedrückt.</p> 
<p>Anwesenheitssensor (Sonderzubehör)</p> <p>Diese Funktion ermöglicht dem Heizgerät die Erfassung der Anwesenheit von Personen im Umkreis. Es regelt dann automatisch die Heizleistung, um optimalen Komfort bei möglichst geringem Energieverbrauch zu bieten.</p> <p>Nähere Angaben finden Sie in Absatz 6.3.1.</p>		<p>Sie schalten die Funktion ein (ON) oder aus (OFF), indem Sie die Taste „+“ bzw. „-“ drücken.</p>  <p>Die Aktivierung dieser Funktion wird durch Anzeige eines entsprechenden Symbols auf dem Display angezeigt: </p>
<p>Fenster-Auf-Sensor</p> <p>Diese Funktion ermöglicht dem Heizgerät die Erfassung eines geöffneten Fensters, die automatisch zur Aktivierung der Betriebsart „Frostschutz“ führt.</p> <p>Nähere Angaben finden Sie in Absatz 6.3.2.</p>		<p>Sie schalten die Funktion ein (ON) oder aus (OFF), indem Sie die Taste „+“ bzw. „-“ drücken.</p>  <p>Die Aktivierung dieser Funktion wird durch Anzeige eines entsprechenden Symbols auf dem Display angezeigt: </p>
<p>Tagesverbrauch</p> <p>Diese Funktion dient zur Anzeige des Stromverbrauchs in den letzten 24 Stunden.</p>		<p>Das Blinken der Verbrauchsanzeige bedeutet, dass sich die gespeicherten Daten auf einen Zeitraum beziehen, der kürzer ist als 24 Stunden.</p> <p>Bitte beachten: Das Display zeigt den geschätzten Verbrauch an, der von dem mit eigens zu diesem Zweck entwickelten Zählern ermittelten Verbrauch abweichen kann.</p>
<p>Wöchentlicher Verbrauch</p> <p>Diese Funktion dient zur Anzeige des Stromverbrauchs in den letzten 7 Tagen.</p>		<p>Das Blinken der Verbrauchsanzeige bedeutet, dass sich die gespeicherten Daten auf einen Zeitraum beziehen, der kürzer ist als 7 Tage.</p> <p>Bitte beachten: Das Display zeigt den geschätzten Verbrauch an, der von dem mit eigens zu diesem Zweck entwickelten Zählern ermittelten Verbrauch abweichen kann.</p>

BEDIENUNGSANLEITUNG

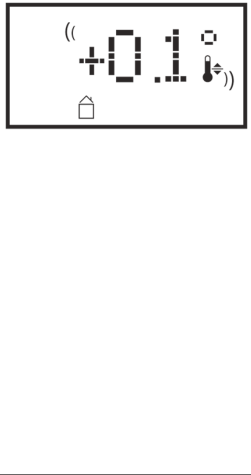
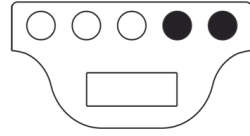
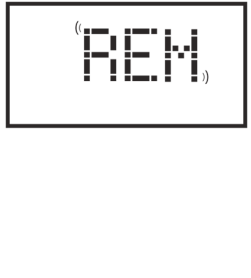
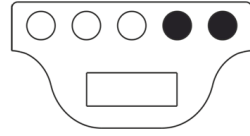

Verwendung des Gerätes

Anzeige der Umgebungstemperatur		Das Display zeigt die vom Heizgerät gemessene Umgebungstemperatur an.
Anpassung der Umgebungstemperaturmessung Diese Funktion dient zur Bearbeitung der vom Heizgerät gemessenen Umgebungstemperatur und zur Regelung der Heizleistung, wenn eine Korrektur von Messfehlern erforderlich ist, die zum Beispiel auf die Nähe von Wärmequellen oder auf kalte Zugluft zurückzuführen sind.		Auf dem Display blinkt der verwendete Korrekturwert. Verwenden Sie zur Einstellung die Taste „+“ bzw. „-“.  Beträgt die vom Heizgerät angezeigte Temperatur zum Beispiel 19,2 °C und wird eine Umgebungstemperatur von 19,5 °C gemessen, stellen Sie den Korrekturwert auf +0,3 °C. Warten Sie vor einer Anpassung der Umgebungstemperaturmessung mindestens 4 Stunden, damit sich die Temperatur ausreichend stabilisiert hat.
Fernbedienung Diese Funktion ermöglicht eine Steuerung des Heizgerätes unter Verwendung von externen Schaltuhren, Steuerkästen mit Telefonanschluss und ähnlichen Geräten. Nähere Angaben finden Sie in Absatz 6.3.3.		Sie schalten die Funktion ein (ON) oder aus (OFF), indem Sie die Taste „+“ bzw. „-“ drücken.  Warnung: Die Aktivierung wird NICHT durch ein Symbol auf dem Display angezeigt.

6.3.1 Anwesenheitssensor

Diese Funktion ermöglicht dem Heizgerät die Erfassung der Anwesenheit von Personen im Umkreis. Es regelt dann automatisch die Heizleistung, um optimalen Komfort bei möglichst geringem Energieverbrauch zu bieten.

Mithilfe dieser Funktion, die nur im Komfortbetrieb aktiviert werden kann, überwacht das Heizgerät kontinuierlich den Raum und senkt, falls keine Personen erfasst werden, die Komfort-Temperatur gemäß folgender Tabelle:

Zeitdauer der Abwesenheit	Absenkung der Komfort-Temperatur	Anzeige auf dem Display
60 min	1,0 °C	Die Symbole für Anwesenheitssensor und Komfortbetrieb blinken gleichzeitig  
90 min	2,0 °C	
120 min	3,5 °C	
38 Stunden	Frostschutz aktiviert 7±3 °C	(())

Die Temperaturabsenkung bezieht sich immer auf die Komfort-Temperatur. Befindet sich das Heizgerät in der Betriebsart „Eco“ oder „Frostschutz“ erfolgt keine Änderung der im Raum beizubehaltenden Temperatur.

Wenn sich eine Person mindestens 10 Minuten lang im Raum aufhält, wird die Temperatur automatisch ohne jegliche Absenkung auf die eingestellte Komfort-Temperatur gebracht. Dasselbe geschieht, wenn die Taste „M“ gedrückt wird, während die Temperatur aufgrund der Abwesenheit von Personen abgesenkt wird.

Wichtig: Der einwandfreie Betrieb dieser Funktion kann davon abhängen, wo sich das Heizgerät im Raum befindet. Beachten Sie bei der Auswahl der besten Installationsposition für das Heizgerät, dass der Sensor nur Bewegungen innerhalb des in Abbildung 9 angegebenen Bereichs erfasst und dass keine Gegenstände den Erfassungsbereich stören dürfen. Die Anwesenheitserfassung arbeitet außerdem effektiver, wenn sich eine Person vor dem Sensor hin- und her bewegt, als wenn sie auf den Sensor zugeht.

BEDIENUNGSANLEITUNG

Verwendung des Gerätes

6.3.2 Fenster-Auf-Sensor

Diese Funktion ermöglicht dem Heizgerät die Erfassung eines geöffneten Fensters, die automatisch zur Aktivierung der Betriebsart „Frostschutz“ führt.

Wenn während des Normalbetriebs des Heizgerätes ein plötzlicher Temperaturabfall erfasst wird, wird zur Vermeidung von Energieverschwendung automatisch die Betriebsart „Frostschutz“ aktiviert. Auf dem Bildschirm blinken gleichzeitig die Symbole für Fenster und Frostschutz, während das Symbol für die vom Benutzer gewählte Betriebsart dauerhaft angezeigt wird.







Die Wiederherstellung des Normalbetriebs erfolgt nicht automatisch, sondern muss durch Drücken der Taste „M“ aktiviert werden.

Wichtig: Der einwandfreie Betrieb dieser Funktion kann davon abhängen, wo sich das Heizgerät im Raum befindet. Außerdem wird der Betrieb durch das Vorhandensein von Zugluft, durch die Außentemperatur und dem Zeitraum, in dem das Fenster geöffnet ist, beeinflusst.

6.3.3 Fernbedienung

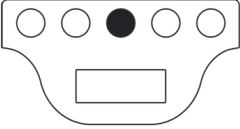
Diese Funktion ermöglicht eine Steuerung des Heizgerätes unter Verwendung von externen Schaltuhren, Steuerkästen mit Telefonanschluss und ähnlichen Geräten. Wenn die Funktion aktiviert ist und die Stromversorgung des Heizgerätes wiederhergestellt wird, nachdem sie länger als 30 Minuten unterbrochen war, schaltet das Gerät nicht wie normalerweise in den Standby-Betrieb, sondern startet sofort im Komfortbetrieb. Die Komfort-Temperatur hat dabei den vor der Unterbrechung der Stromversorgung eingestellten Wert. Der (optionale) Anwesenheitssensor und der Fenster-Auf-Sensor sind deaktiviert. Dies bedeutet, dass das Heizgerät eingeschaltet werden kann, ohne dass sich jemand im Raum befindet.

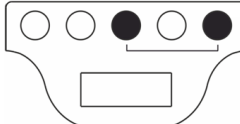
6.4 Hilfsprogramme

<p>Verriegelung der Bedienelemente</p> <p>Die Bedienelemente des Heizgerätes können verriegelt werden, um eine versehentliche Änderung der Einstellungen und den Zugriff durch unbefugte Personen zu verhindern. Halten Sie die Taste „F“ gedrückt, um das Menü zum Verriegeln / Entriegeln aufzurufen.</p> 		<p>Sobald auf dem Display „LOC“ angezeigt wird:</p> <p>Halten Sie die Taste „F“ gedrückt und drücken Sie gleichzeitig die Taste „+“, um die Bedienelemente zu verriegeln.</p>   <p>Die Aktivierung dieser Funktion wird durch Anzeige eines entsprechenden Symbols auf dem Display angezeigt: </p> <p>Halten Sie die Taste „F“ gedrückt und drücken Sie gleichzeitig die Taste „-“, um die Bedienelemente zu entriegeln.</p>
<p>Wenn die Funktion aktiviert ist und die Stromversorgung des Heizgerätes wiederhergestellt wird, nachdem sie länger als 30 Minuten unterbrochen war, wird die vor der Unterbrechung der Stromversorgung aktive Betriebsart gestartet. Wenn vorher eines der drei Programme P1, P2 oder P3 aktiv war, wird stattdessen der Frostschutzbetrieb aktiviert, da vor der erneuten Aktivierung eines Programms zuerst die Uhrzeit und der Wochentag eingestellt werden müssen.</p>		

7. Störungsbehebung

Problem	Lösung
Das Heizgerät schaltet nicht ein.	Überprüfen Sie, ob die Stromversorgung angeschlossen ist und den Angaben auf dem Typenschild des Heizgerätes entspricht (z. B. 230 V AC, 50 Hz) und stellen Sie sicher, dass der Hauptschalter an der rechten Seite des Heizgerätes eingeschaltet ist (Position „I“).
Das Heizgerät heizt nicht.	Stellen Sie sicher, dass die gewünschte Betriebsart aktiviert ist und dass, falls Sie ein voreingestelltes Programm verwenden, Sie sich nicht in dem Zeitraum befinden, in dem der Frostschutzbetrieb aktiv ist. Wenn die Umgebungstemperatur höher ist als die eingestellte Temperatur, darf das Heizgerät nicht heizen. Wenn Sie sich nicht sicher sind, stellen Sie den Komfortbetrieb ein und wählen Sie eine Temperatur, die weit über der Umgebungstemperatur liegt, um zu überprüfen, ob das Heizgerät einwandfrei arbeitet.
Das Heizgerät bleibt heiß.	Stellen Sie sicher, dass die Temperatureinstellung nicht zu hoch gewählt ist und dass das Heizgerät nicht in einem Zugluftbereich steht, durch den die gemessene Umgebungstemperatur verfälscht werden könnte.
Das Heizgerät heizt nicht genug.	Stellen Sie sicher, dass die Temperatureinstellung nicht zu niedrig gewählt ist, dass das Heizgerät nur den Raum heizt, in dem es installiert ist (Türen geschlossen halten) und dass die Netzspannung den richtigen Wert aufweist.
Das Heizgerät heizt im Eco-Betrieb.	Das Heizgerät heizt eventuell auf, um die Eco-Temperatur zu erreichen / beizubehalten. Dies ist keine Störung.
Die Oberfläche des Heizgerätes ist sehr heiß.	Es ist normal, dass die Oberfläche während des Betriebs heiß ist. Die maximalen Werte entsprechen den Grenzwerten gemäß der anwendbaren Sicherheitsnormen. Wenn das Heizgerät ständig sehr heiß ist, ist es eventuell unterdimensioniert für die Größe des zu beheizenden Raums oder wird durch Zugluft beeinträchtigt.
Die Raumtemperatur entspricht nicht der eingestellten Temperatur.	Warten Sie mindestens 4 Stunden, bis sich die Umgebungstemperatur stabilisiert hat. Eventuell müssen Sie Unterschiede zwischen der vom Heizgerät angezeigten Temperatur und der im Raum gemessenen Temperatur kompensieren. Gehen Sie dazu wie im Abschnitt „Anpassung der Umgebungstemperaturmessung“ in Absatz 6.3 beschrieben vor.
Das Heizgerät gibt einen unangenehmen Geruch ab.	Wenn das Heizgerät neu ist, kann es bei der Erstinbetriebnahme zu unangenehmen Gerüchen kommen. Dies ist auf Reststoffe aus dem Herstellungsprozess zurückzuführen. Heizgeräte, die bereits verwendet wurden, können unangenehme Gerüche abgeben, wenn sie eine lange Zeit nicht eingesetzt wurden und / oder wenn sie in verunreinigten Bereichen mit schlechter Luftqualität betrieben werden.

8. Wartung

- Dieses Heizgerät benötigt keine spezielle Wartung.
- Reinigen Sie es, insbesondere die Heizplatte, alle 6 Monate mit einem trockenen Tuch.
- Wenn das Heizgerät repariert werden muss, wenden Sie sich an eine autorisierte Fachwerkstatt.
- Wenn das Netzanschlusskabel ausgetauscht werden muss, verwenden Sie je nach Version ein Kabel des Typs H05V2V2-F HAR 2x1,00 mm² oder 3x1,00 mm².
- Der Austausch von Kabeln mit oder ohne Stecker muss von qualifiziertem Fachpersonal durchgeführt werden. Um das Gerät nicht zu beschädigen und die Sicherheit der Bediener nicht zu gefährden dürfen diese Arbeiten keinesfalls vom Endverbraucher durchgeführt werden.

9. Rechtliche Hinweise



Entsorgung von Altgeräten in Deutschland

Bitte helfen Sie uns, die Umwelt zu schützen, indem Sie die Verpackung ordnungsgemäß entsprechend den gesetzlichen Bestimmungen entsorgen.

Die Hersteller sorgen im Rahmen der Produktverantwortung für eine umweltgerechte Behandlung und Verwertung der Altgeräte

Im Rahmen des Elektro- und Elektronikgerätegesetzes (ElektroG) und zum Schutz unserer Umwelt ist eine kostenlose Rückgabe bei Ihrer kommunalen Sammelstelle möglich.

10. Angaben zum Energieverbrauch

Die Produktdaten entsprechen den EU-Verordnungen zur Richtlinie für umweltgerechte Gestaltung energieverbrauchsrelevanter Produkte (ErP).

Produktinformationen zu elektrischen Einzelraumheizgeräten nach Verordnung (EU) 2015/1188					
		DKE 75	DKE 100	DKE 150	DKE 200
		234823	234824	234825	234826
Hersteller		AEG Haus- technik	AEG Haus- technik	AEG Haus- technik	AEG Haus- technik
Wärmeleistung					
Nennwärmeleistung P_{nom}	kW	0,8	1,0	1,5	2,0
Mindestwärmeleistung (Richtwert) P_{min}	kW	0,0	0,0	0,0	0,0
Maximale kontinuierliche Wärmeleistung $P_{max,c}$	kW	0,8	1,0	1,5	2,0
Hilfsstromverbrauch					
Bei Nennwärmeleistung e_{lmax}	kW	0,000	0,000	0,000	0,000
Bei Mindestwärmeleistung e_{lmin}	kW	0,000	0,000	0,000	0,000
Im Bereitschaftszustand e_{lSB}	kW	0,000	0,000	0,000	0,000
Art der Wärmeleistung/Raumtemperaturkontrolle					
Einstufige Wärmeleistung, keine Raumtemperaturkontrolle		-	-	-	-
Zwei oder mehr manuell einstellbare Stufen, keine Raumtemperaturkontrolle		-	-	-	-
Raumtemperaturkontrolle mit mechanischem Thermostat		-	-	-	-
Mit elektronischer Raumtemperaturkontrolle		-	-	-	-
Elektronische Raumtemperaturkontrolle und Tageszeitregelung		-	-	-	-
Elektronische Raumtemperaturkontrolle und Wochentagsregelung		x	x	x	x
Sonstige Regelungsoptionen					
Raumtemperaturkontrolle mit Präsenzerkennung		x	x	x	x
Raumtemperaturkontrolle mit Erkennung offener Fenster		x	x	x	x
Mit Fernbedienungsoption		-	-	-	-
Mit adaptiver Regelung des Heizbeginns		-	-	-	-
Mit Betriebszeitbegrenzung		-	-	-	-
Mit Schwarzkugelsensor		-	-	-	-

STIEBEL ELTRON GmbH & Co. KG

Dr.-Stiebel-Straße 33
37603 Holzminden
Tel. 05531 702-0
Fax 05531 702-480
info@stiebel-eltron.de
www.aeg-haustechnik.de

Vertrieb

Tel. 05531 702-110
Fax 05531 702-95108
info-center@stiebel-eltron.de

Kundendienst

Tel. 05531 702-111
Fax 05531 702-95890
kundendienst@stiebel-eltron.de

Ersatzteilverkauf

Tel. 05531 702-120
Fax 05531 702-95335
ersatzteile@stiebel-eltron.de

Erreichbarkeit

Mo-Do 7:15-18:00 Uhr
Fr 7:15-17:00 Uhr

