

Kompakt-Raumcontroller-Modul

Art.-Nr.: 4093 KRM TS D

Kompakt-Raumcontroller-Modul

Art.-Nr.: 4093KRC

Bedienungsanleitung
1 Sicherheitshinweise

Montage und Anschluss elektrischer Geräte dürfen nur durch Elektrofachkräfte erfolgen.

Bei Nichtbeachten der Anleitung können Schäden am Gerät, Brand oder andere Gefahren entstehen.

Zur Befestigung am Tragring ausschließlich die beiliegenden Kunststoffschrauben verwenden! Andernfalls ist kein sicherer Betrieb gegeben. Gerätedefekt durch elektrostatische Entladung.

Diese Anleitung ist Bestandteil des Produktes und muss beim Endkunden verbleiben.

2 Geräteaufbau

Bild 1

- (1) LCD mit Taste
- (2) Tasten 1 und 2
- (3) Betriebs- und Status-LED

3 Funktion
Systeminformation

Dieses Gerät ist ein Produkt des KNX-Systems und entspricht den KNX-Richtlinien. Detaillierte Fachkenntnisse durch KNX-Schulungen werden zum Verständnis vorausgesetzt.

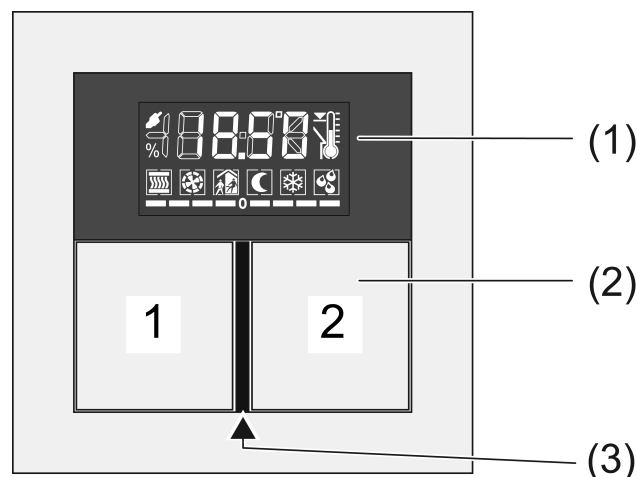
Die Funktion des Gerätes ist softwareabhängig. Detaillierte Informationen über Softwareversionen und jeweiligen Funktionsumfang sowie die Software selbst sind der Produktdatenbank des Herstellers zu entnehmen. Planung, Installation und Inbetriebnahme des Gerätes erfolgen mit Hilfe einer KNX-zertifizierten Software. Die Produktdatenbank sowie die technischen Beschreibungen finden Sie stets aktuell auf unserer Internetseite.

Bestimmungsgemäßer Gebrauch

- Bedienen von Verbrauchern, z. B. Licht ein/aus, Dimmen, Jalousien auf/ab, Helligkeitswerte, Temperaturen, Abrufen und Abspeichern von Lichtszenen etc.

- Messen und Regeln der Raumtemperatur
- Montage in Gerätedose nach DIN 49073

Produkteigenschaften

Alle Tasten können mit Tastsensorfunktionen oder Funktionen für die Reglerbedienung belegt werden.

- Vier rote Status-LED
- Eine blaue Betriebs-LED als Orientierungslicht sowie zur Anzeige des Programmierzustands
- Integrierter Busankoppler
- Komplettierung mit Tastensatz (siehe Zubehör)
- Anschluss Tastsensor-Erweiterungsmodul zur Erweiterung um vier weitere Tasten
- Integrierter Raumtemperaturfühler
- Raumtemperaturregelung mit Sollwertvorgabe
- Anzeige von Raum- oder Solltemperatur
- Anzeige der Außentemperatur – mit externem Sensor, z. B. Wetterstation
- Anzeige von Uhrzeit, in Verbindung mit KNX-Zeitgeber
- Tastsensor-Funktionen Schalten, Dimmen, Jalousiesteuerung, Wertgeber, Szenenaufruf etc.
- Tastenfunktion oder Wippenfunktion, vertikal oder horizontal

4 Bedienung





















Funktion oder Verbraucher bedienen

Je nach Programmierung kann eine Taste mit bis zu drei Funktionen – oben/links, unten/rechts, vollflächig – belegt sein. Die Bedienung hängt von der jeweiligen Funktion ab.



- Schalten: Taste kurz drücken.
- Dimmen: Taste lang drücken. Beim Loslassen der Taste stoppt der Dimmvorgang.
- Jalousie fahren: Taste lang drücken.
- Jalousie anhalten oder verstellen: Taste kurz drücken.
- Lichtszenen aufrufen: Taste kurz drücken.
- Lichtszenen speichern: Taste lang drücken.
- Wert setzen, z. B. Helligkeits- oder Temperatursollwert: Taste kurz drücken.

Betriebsmodi und Anzeige-Symbole



Das Gerät vergleicht die aktuelle Raumtemperatur mit der eingestellten Solltemperatur und steuert entsprechend dem aktuellen Bedarf Heiz- oder Kühlgeräte an. Die Solltemperatur hängt vom aktuellen Betriebsmodus ab und kann – je nach Programmierung – vom Anwender geändert werden. Betriebsmodi und der aktuelle Reglerstatus werden in der Anzeige angezeigt.

- : Betriebsmodus Komfort
- : Betriebsmodus Standby
- : Betriebsmodus Nacht
- : Betriebsmodus Frost-/Hitzeschutz
Das Symbol  blinkt, wenn die Raumtemperatur unter 5 °C bzw. 41 °F sinkt.
- : Anzeige Taupunktbetrieb; Regler gesperrt
- : Komfortverlängerung Nacht
- : Komfortverlängerung Frostschutz
- ......: Lüftersteuerung mit Anzeige der Lüfterstufe.  = Lüfter aus.
- : Manuelle Lüftersteuerung
- ......: Heizbetrieb mit Anzeige der Heizstufe
- ......: Kühlbetrieb mit Anzeige der Kühlstufe
- : Innentemperatur

Kompakt-Raumcontroller-Modul

- : Außentemperatur
- : Solltemperatur
- ...-0 oder 0-...: Solltemperatur manuell vermindert oder erhöht

Im eingeschalteten Zustand zeigt die Anzeige neben dem aktuellen Betriebsmodus wahlweise

- die aktuelle Uhrzeit: Die Sekundenmarke blinkt.
- die aktuelle Raumtemperatur: Symbol 
- die aktuelle Außentemperatur: Symbol 
- die aktuelle Solltemperatur: Symbol 

Die Anzeige schaltet die Informationen – je nach Programmierung – automatisch oder durch Tastendruck um.

Zweite Bedienebene

In der zweiten Bedienebene stehen nacheinander die folgenden Einstellungen zur Verfügung. Je nach Programmierung des Geräts sind einzelne Punkte nicht sichtbar.

- Präsenzbetrieb
- Sollwertverschiebung
- Basistemperatur für Komfortbetrieb
- Absenkung für Standby-Betrieb Heizen
- Anhebung für Standby-Betrieb Kühlen
- Absenkung für Nacht-Betrieb Heizen
- Anhebung für Nacht-Betrieb Kühlen
- Umschalten des Betriebsmodus
- Lüftersteuerung
- Anzeige Uhrzeit
- Anzeige der aktuellen Raumtemperatur
- Anzeige des aktuellen Temperatur-Sollwerts
- Anzeige der aktuellen Außentemperatur
- Display-Kontrast
- Display-Beleuchtung
- OK – Beenden und Einstellungen speichern
- ESC – Beenden ohne Einstellungen zu speichern

Zweite Bedienebene bedienen

Die zweite Bedienebene ist programmiert und nicht gesperrt.

- Öffnen: Gleichzeitig die Tasten **1** und **2** oben betätigen (Bild 1).
- Taste **1** oben oder unten drücken.
Die aktuelle Einstellung wird umgeschaltet oder der angezeigte Wert erhöht oder vermindert.
- Taste **2** oben oder unten drücken.
Die Anzeige wechselt zum vorigen oder zum nächsten Menüeintrag.

5 Informationen für Elektrofachkräfte

5.1 Montage und elektrischer Anschluss



GEFAHR!

Elektrischer Schlag bei Berühren spannungsführender Teile in der Einbaumgebung.

Elektrischer Schlag kann zum Tod führen.

Vor Arbeiten am Gerät freischalten und spannungsführende Teile in der Umgebung abdecken!

Adapterrahmen aufrasten

Der Adapterrahmen wird abhängig vom Schalterprogramm benötigt.

- Adapterrahmen (7) lagerichtig von vorn auf das Modul (8) aufrasten (Bild 2). Kennzeichnung **TOP** = oben beachten.

Gerät montieren und anschließen



Bild 2: Montage Regler-Modul

- (5) Tragrings
- (6) Design-Rahmen
- (7) Adapterrahmen
- (8) Regler-Modul
- (9) Befestigungsschrauben
- (10) Design-Bedienflächen
- (11) KNX-Anschlussklemme
- (12) Dosenschrauben

Tragringsseite **A** für A-Programme, CD-Programme und FD-Design. Tragringsseite **B** für LS-Programme.

Empfohlene Montagehöhe: 1,50 m.

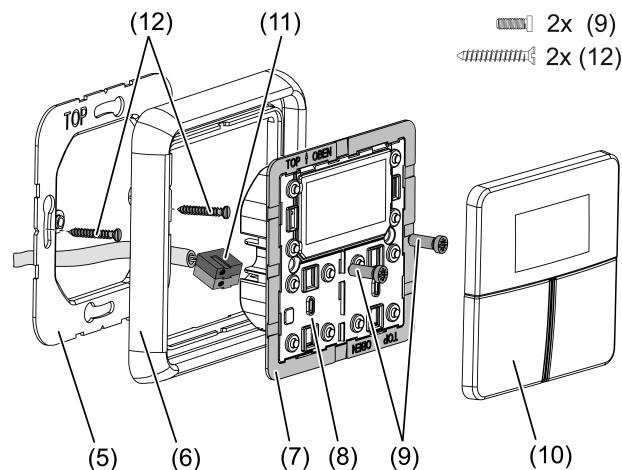
Bei Verwendung des Tastsensor-Erweiterungsmoduls (Bild 3): Bevorzugte Montage senkrecht. Großen Tragrings (13) verwenden. Bei Montage auf nur einer UP-Dose die unteren Schrauben in der Wand versenken, z. B. mit Bohrung $\varnothing 6 \times 10$ mm. Tragrings als Schablone verwenden.



GEFAHR!

Bei Montage mit 230-V-Geräten unter einer gemeinsamen Abdeckung, z. B. Steckdosen, besteht im Fehlerfall Gefahr durch elektrischen Schlag!

Elektrischer Schlag kann zum Tod führen.

Keine 230-V-Geräte in Kombination mit einem Tastsensor-Erweiterungsmodul unter einer gemeinsamen Abdeckung installieren!

- Tragrings (5) bzw. (13) lagerichtig auf eine Gerätedose montieren. Kennzeichnung **TOP** = oben beachten; Kennzeichnung **A** oder **B** vorne. Ausschließlich die beiliegenden Dosen-schrauben (12) verwenden.
- Rahmen (6) auf Tragrings stecken.
- Tastsensor-Erweiterungsmodul (14) vorzugsweise unterhalb montieren. Anschlussleitung (16) zwischen Tragrings und Zwischensteg führen.
- Tastsensor-Erweiterungsmodul: Anschlussleitung (16) lagerichtig in Steckplatz (15) im Regler-Modul einsetzen. Anschlussleitung nicht quetschen (Bild 3).
- Regler-Modul (8) mit KNX-Anschlussklemme (11) an den KNX anschließen und auf den Tragrings stecken.
- Regler-Modul (8) und Tastsensor-Erweiterungsmodul (12) mit beiliegenden Kunststoff-schrauben (8) am Tragrings befestigen. Die Kunststoffschrauben nur leicht anziehen.
- Vor Montage der Bedienflächen (10) die physikalische Adresse in das Gerät laden (siehe Kapitel 5.2. Inbetriebnahme).



Bild 3: Montage mit Tastsensor-Erweiterungsmodul

- (13) Tragrings für Montage mit Tastsensor-Erweiterungsmodul
- (14) Tastsensor-Erweiterungsmodul
- (15) Steckplatz für Tastsensor-Erweiterungsmodul
- (16) Anschlussleitung Tastsensor-Erweiterungsmodul

5.2 Inbetriebnahme

Physikalische Adresse und Anwendungssoftware laden

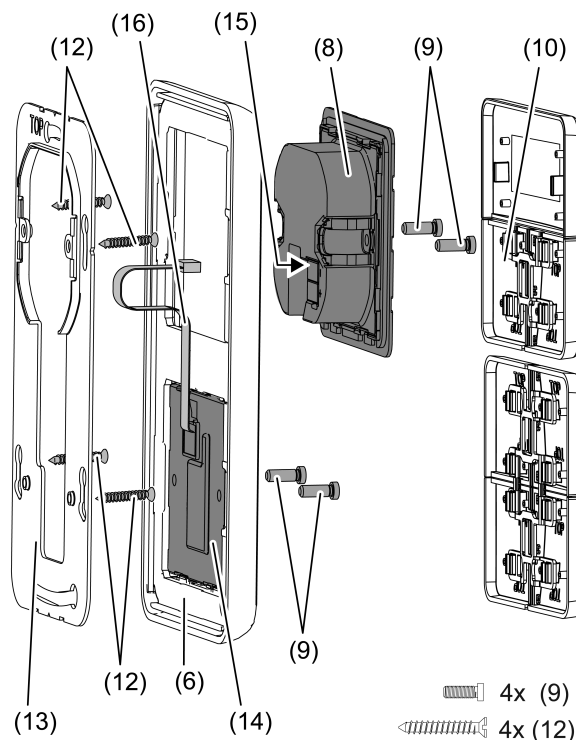
Projektierung und Inbetriebnahme mit ETS3.0d mit Patch A oder neuer.

Das Gerät ist angeschlossen und betriebsbereit.

Die Tasten sind noch nicht montiert.

- i** Wenn das Gerät keine – oder eine falsche – Anwendungssoftware enthält, blinkt die blaue Betriebs-LED langsam.



Bild 4: Programmiermodus aktivieren

- Programmiermodus aktivieren: Taster (17) drücken und halten. Anschließend Taster (18) drücken.
Die Betriebs-LED (19) blinkt schnell.
- Physikalische Adresse in das Gerät laden.
Betriebs-LED (19) kehrt in den vorherigen Zustand – aus, ein oder langsam blinken – zurück.
- Gerät mit physikalischer Adresse beschriften.
- Anwendungs-Software in das Gerät laden.

Bedienflächen montieren

Die Tasten (10) stehen als kompletter Tastensatz zur Verfügung. Einzelne Tasten können durch Tasten mit Symbolen ersetzt werden.

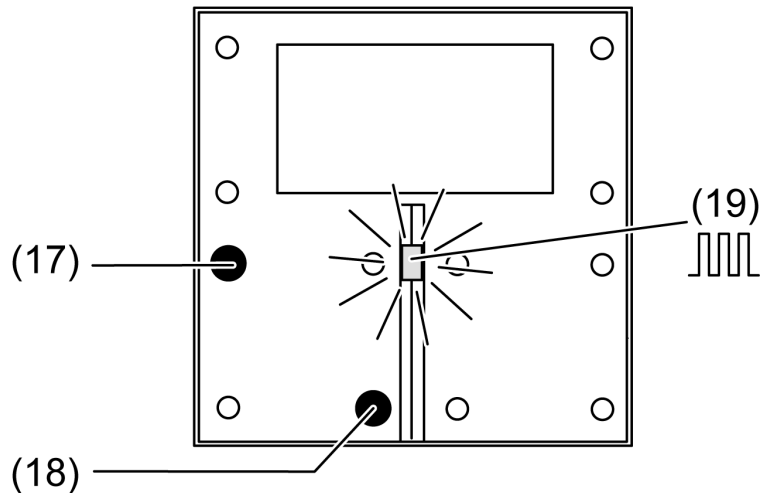
- i** Die Montagespinne ist zur Montage der Tasten nicht erforderlich.

Die physikalische Adresse ist in das Gerät geladen.

- Tasten (10) lagerichtig auf das Gerät setzen und mit kurzem Druck einrasten.
Kennzeichnung **TOP** = oben beachten.

6 Anhang

6.1 Technische Daten

KNX Medium	TP 1
Inbetriebnahme-Modus	S-Mode
Nennspannung KNX	DC 21 ... 32 V SELV
Stromaufnahme KNX	max. 25 mA
Anschlussart KNX	Anschlussklemme
Umgebungstemperatur	-5 ... +45 °C

Lager-/ Transporttemperatur
Schutzklasse

-25 ... +70 °C
III

6.2 Zubehör

Tastensatz für Stetigregler-Modul, komplett
Tastensor-Erweiterungsmodul, 1fach
Tastensor-Erweiterungsmodul, 2fach
Tastensor-Erweiterungsmodul, 3fach
Tastensor-Erweiterungsmodul, 4fach
Tastensatz 1fach
Tastensatz 2fach
Tastensatz 3fach
Tastensatz 4fach

Art.-Nr.: ..4093 TSA..
Art.-Nr.: 4091 TSEM
Art.-Nr.: 4092 TSEM
Art.-Nr.: 4093 TSEM
Art.-Nr.: 4094 TSEM
Art.-Nr.: ..501 TSA..
Art.-Nr.: ..502 TSA..
Art.-Nr.: ..503 TSA..
Art.-Nr.: ..504 TSA..

6.3 Gewährleistung

Die Gewährleistung erfolgt im Rahmen der gesetzlichen Bestimmungen über den Fachhandel.

ALBRECHT JUNG GMBH & CO. KG

Volmestraße 1
58579 Schalksmühle
GERMANY

Telefon: +49 2355 806-0
Telefax: +49 2355 806-204
kundencenter@jung.de
www.jung.de