

Produktprogramm

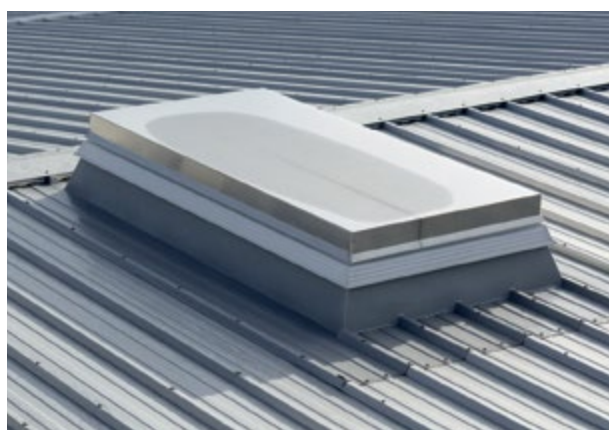

Dachsysteme Kingspan

KS1000 RW-D (sichtbare Befestigung)

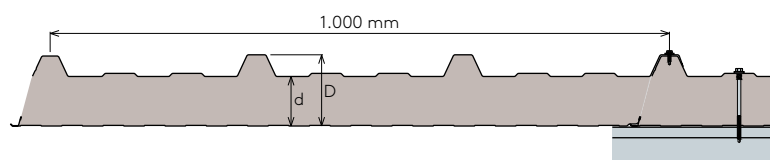

- Profilierung Außenseite: trapezprofiliert
- Profilierung Innenseite: I
- Standardlieferlänge: 3,00–13,50 m
- max. Produktionslänge: 15,00 m
- Max. Rückschnitt: 350 mm
- PVC-Dichtband im Überlappungsstoß werkseitig
- Standard-Deckschalenstärke außen (t_{nom1}): 0,50 mm*
- Standard-Deckschalenstärke innen (t_{nom2}): 0,40 mm*
- erfüllt Schutzzielkriterien gemäß DIN 18234-1 bei einer geschlossenen Dachfläche (gilt nur für $d = 100$ mm und Deckschichtdicken 0,60/0,50 mm)

Anwendung Mindest- dachneigung ohne/mit Querstoß	Dämm- kerndicke (d) mm	Eigenlast (kg/m ²)	U-Werte (W/m ² K) gem. EN 14509 mit Fugeneinfluss QuadCore® 1	FM APPROVED	Brandschutz		R _w (dB)
					Brandverhalten gem. EN 13501-1	Feuerwiderstandsklasse gem. EN 13501-2	
4 %/6 °	40	9,9	0,50	FM 4471 **	B-s2,d0	-	26
	60	10,6	0,33				
	80	11,4	0,25				
	100	12,2	0,20				
	120	12,9	0,17				
	140	13,7	0,14				
	160	14,4	0,12		B-s1,d0		

* weitere Deckschalenstärken auf Anfrage

** auf Anfrage FM. Zertifikat ausgestellt auf den Namen KS1000 RW mit der ID Nr. PR455972.

KS1000 RW (sichtbare Befestigung)

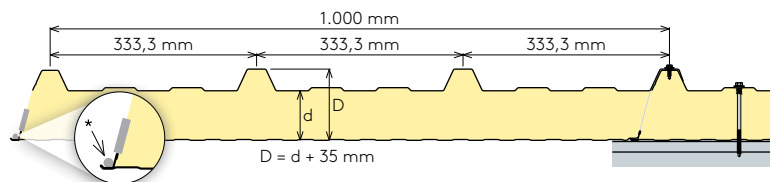

- Profilierung Außenseite: trapezprofiliert
- Profilierung Innenseite: Q
- Standardlieferlänge: 3,00–13,50 m
- max. Produktionslänge: 22,50 m
- Max. Rückschnitt: 300 mm
- PVC-Dichtband im Überlappungsstoß werkseitig
- Standard-Deckschalenstärke außen (t_{nom1}): 0,50 mm***
- Standard-Deckschalenstärke innen (t_{nom2}): 0,40 mm***

Anwendung Mindest- dachneigung ohne/mit Querstoß	Dämmkerndicke (d) mm	Eigenlast (kg/m ²)	U-Werte (W/m ² K) gem. EN 14509 mit Fugeneinfluss IPN 1	Brandschutz		R _w (dB)
				Brandverhalten gem. EN 13501-1	Feuerwiderstandsklasse gem. EN 13501-2	
4 %/6 °	60	10,5	0,35	B-s2,d0	-	26
	80	11,2	0,27			
	100	11,9	0,22			
	120	12,6	0,19			
	140	13,3	0,16			
	160	13,9	0,14			
					REI 30**	

* mit zusätzlichem Dichtband bauseits

** bei Elementdicken > 100 mm bitte Pkt. 6.2 des Klassifizierungsberichts beachten. Gültig nur für Variante B.

*** weitere Deckschalenstärken auf Anfrage

KS1000 RW (sichtbare Befestigung, zugelassen für PV-Anlagen ab $d \geq 40$ mm*)

Anwendung Mindest- dachneigung ohne/mit Querstoß	Dämmkerndicke (d) mm	Eigenlast (kg/m ²)	U-Werte (W/m ² K) gem. EN 14509 mit Fugeneinfluss IPN* (für PV-Anlagen ab $d \geq 40$ mm)	Brandschutz		R _w (dB)
				Brandverhalten gem. EN 13501-1	Feuerwiderstandsklasse gem. EN 13501-2	
4 %/6 °	(25)	9,4	0,79	B-s2,d0	-	26
	40	10,0	0,53			
	60	10,8	0,37			
	80	11,6	0,28			
	100	12,4	0,23			
	120	13,2	0,19			
					REI 30**	

* gemäß Z -10.4-609 ist das KS1000 RW (40–120 mm) zugelassen für die Befestigung von PV-Anlagen an den Stegen der trapezprofilierten oberen Deckschicht mittels Schletter - „SingleFix-V“ & „ClampFit“ ** bei Elementdicken > 100 mm bitte Pkt. 6.2 des Klassifizierungsberichts beachten. Nur gültig nur für Variante B.

Dachsysteme Kingspan

KS1000 PC 20 Rooflight

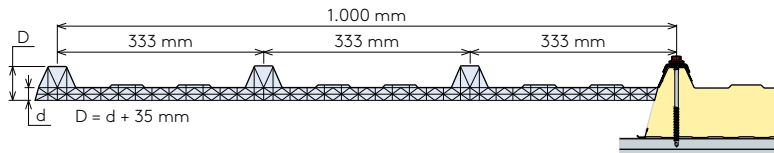

- Profilierung Außenseite: trapezprofiliert
- Maximale Lieferlänge: 8,00 m (inkl. Rückschnitt)
- Rückschnitt Standard: 175 mm (Querstoß) / 50 mm (Traufe)
- Abstandhalter: Kunststoff-Hohlprofil mit Magnetstreifen

Anwendung Mindest- dachneigung	Dämmkerndicke (d) mm	Eigenlast (kg/m ²)	U-Werte (W/m ² K) gem. EN 14509 mit Fugeneinfluss		Brandverhalten gem. EN 13501-1	Lichtdurchlässigkeit gemäß EN 410		R _w (dB)
			Polycarbonat			klar	opal	
	20	3,30	2,00		B-s1,d0	65 %	61 %	19

KS1000 FF (sichtbare Befestigung)

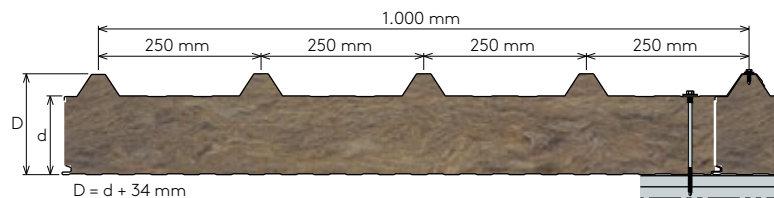

- Profilierung Außenseite: trapezprofiliert
- Profilierung Innenseite: Q, B
- Standardlieferlänge: 3,00 - 13,00 m
- max. Produktionslänge: 13,00 m
- K-Roc® Mineralwöldämmkern: A1 - nicht brennbar
- Standard-Deckschalenstärke außen (t_{nom1}): 0,60 mm
- Standard-Deckschalenstärke innen (t_{nom2}): 0,50 mm

Anwendung Mindest- dachneigung ohne/mit Querstoß	Dämmkerndicke (d) mm	Eigenlast (kg/m ²)	U-Werte (W/m ² K) gem. EN 14509 mit Fugeneinfluss		Brandschutz		R _w (dB)
			K-Roc® Mineralwolle		Brandverhalten gem. EN 13501-1	Feuerwiderstandsklasse gem. EN 13501-2	
5 °/8 °	60 *	18,1	0,70		A2-s1,d0	-	32
	80	20,5	0,53			REI 90	
	100	22,9	0,43			REI 120	
	120	25,3	0,36				
	150	28,9	0,29				
	175	31,9	0,25				
	200	32,8	0,22			33	

* Maximallänge bis 7,00 m

KS1000 X-Dek™ 108

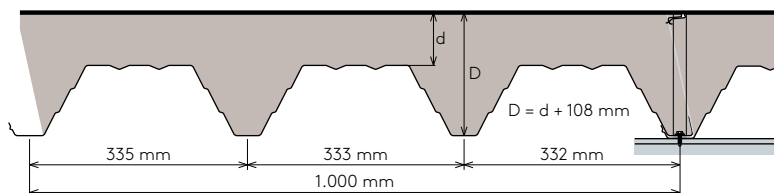

- Profilierung Innenseite: trapezprofiliert
- Standardlieferlänge: 3,00 - 13,50 m
- max. Produktionslänge: 15,00 m inkl. Rückschnitt
- Material Oberflächen:
 - » XG - Glasvlieskaschierung TR27, geeignet für PVC und EPDM
 - » XM - werkseitig angebrachte PVC-Abdichtungsbahn

Anwendung Mindest- dachneigung	Dämmkerndicke (d) mm	Eigenlast (kg/m ²)*	U-Werte (W/m ² K) gem. EN ISO 6946 (2018)		FM APPROVED	Brandschutz		R _w (dB)
			QuadCore® 1			Brandverhalten gem. EN 13501-1	Feuerwiderstandsklasse gem. EN 13501-2	
	100	XG: 16,1/18,4 XM: 17,6/19,9	XG: 0,15 XM: 0,16	0,12	4471 (nur gültig für XM)	B-s2,d0	-	25
	140	XG: 17,6/19,9 XM: 19,1/21,4						

* Blechdicke: 0,9/1,1 mm, ** harte Bedachung gem. DIN EN 13501-5 (entspricht DIN 4102-7)

Dachsysteme Hoesch

Hoesch® isodach RD (RD) (sichtbare Befestigung)

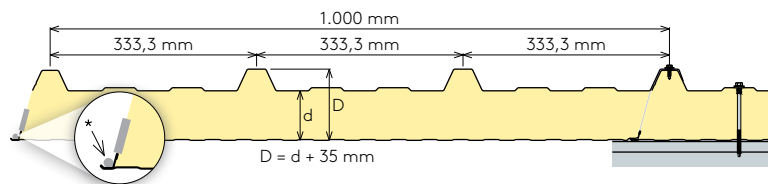

- Profilierung Außenseite: trapezprofilert
- Profilierung Innenseite: Q
- Standardlieferlänge: 3,00 – 13,50 m
- max. Produktionslänge: 22,50 m
- Max. Rückschnitt: 300 mm
- PVC-Dichtband im Überlappungsstoß werkseitig
- Standard-Deckschalenstärke außen ($t_{\text{norm}1}$): 0,50 mm***
- Standard-Deckschalenstärke innen ($t_{\text{norm}2}$): 0,40 mm***

Anwendung Mindest- dachneigung ohne/mit Querstoß	Dämmkerndicke (d) mm	Eigenlast (kg/m ²)	U-Werte (W/m ² K) gem. EN 14509 mit Fugeneinfluss		Brandschutz		R _w (dB)
			IPN	IPN 1	Brandverhalten gem. EN 13501-1	Feuerwiderstandsklasse gem. EN 13501-2	
4 °/6 °	25	9,4	0,79	-	B-s2,d0	-	26
	40	10,0	0,53	-			
	60	10,5	-	0,35			
	80	11,2	-	0,27			
	100	11,9	-	0,22		REI 30**	
	120	12,6	-	0,19			
	140	13,3	-	0,16			
	160	13,9	-	0,14			

* mit zusätzlichem Dichtband bauseits

** bei Elementdicken > 100 mm bitte Pkt. 6.2 des Klassifizierungsberichts beachten. Gültig nur für Variante B.

*** weitere Deckschalenstärken auf Anfrage

Hoesch® Thermorock Dach (FG) (sichtbare Befestigung)

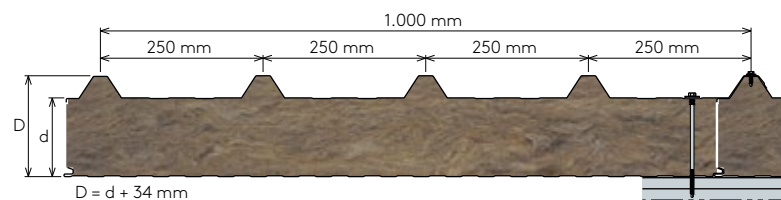

- Profilierung Außenseite: trapezprofilert
- Profilierung Innenseite: Q, B
- Standardlieferlänge: 3,00 – 13,00 m
- max. Produktionslänge: 13,00 m
- max. Rückschnitt: 300 mm
- Mineralwolldämmkern: A1 – nicht brennbar
- Standard-Deckschalenstärke außen ($t_{\text{norm}1}$): 0,60 mm
- Standard-Deckschalenstärke innen ($t_{\text{norm}2}$): 0,50 mm

Anwendung Mindest- dachneigung ohne/mit Querstoß	Dämmkerndicke (d) mm	Eigenlast (kg/m ²)	U-Werte (W/m ² K) gem. EN 14509 mit Fugeneinfluss	Brandschutz		R _w (dB)
			Mineralwolle	Brandverhalten gem. EN 13501-1	Feuerwiderstandsklasse gem. EN 13501-2	
5 °/8 °	100	22,9	0,43	A2-s1,d0	REI 90	32
	120	25,3	0,36		REI 120	
	150	28,9	0,29			
	175	31,9	0,25			
	200	32,8	0,22		33	

Wandsysteme Kingspan

KS1000 AWP-A (verdeckte Befestigung)

POWERED BY
QuadCore
TECHNOLOGY

Fugentyp A (neue Fuge)

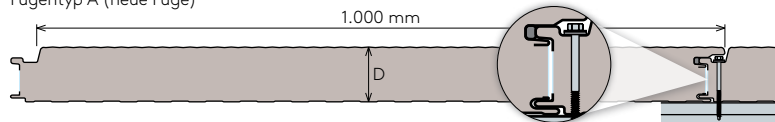

- Profilierung Außenseite: Q, B, M, E, W
- Profilierung Innenseite: D, Q
- Standardlieferlänge: 3,00–13,50 m
- max. Produktionslänge: 18,00 m
- Standard-Deckschalenstärke außen (t_{nom1}): 0,60 mm
- Standard-Deckschalenstärke innen (t_{nom2}): 0,40 mm

Verlegeart	Dämmkern- dicke (D) mm	Eigenlast (kg/m ²)	U-Werte (W/m ² K) gem. EN 14509 mit Fugeneinfluss	FM APPROVED	Brandverhalten gem. EN 13501-1	Brandschutz				R _w (dB)
						Feuerwiderstandsklasse gem. EN 13501-2				
						Außenwand		Innenwand		
Vertikal	Horizontal	Vertikal	Horizontal							
QuadCore®										
Vertikale oder horizontale Verlegung	80	12,1	0,25	FM 4881	B-s1,d0	-				25
	100	12,8	0,19							26
	120	13,6	0,16							26
IPN 3										
					Fuge A					
Vertikale oder horizontale Verlegung	60	11,3	0,37	FM 4881 ¹⁾	B-s1,d0	-				25
	80	12,1	0,28							26
	100	12,8	0,22							26
	120	13,6	0,19							27
	150	14,7	0,15							27

¹⁾ auf Anfrage

WICHTIG: Wir weisen darauf hin, dass aus statischen Gründen der Einsatz von Lastverteilerplatten bei der Montage dieses Wandelementes notwendig sein kann. Hier sind original Kingspan Lastverteilerplatten für die verdeckte Befestigung zu verwenden. Nur diese entsprechen den Qualitätsrichtlinien gemäß der jeweils gültigen Zulassung, werden fremdüberwacht und sind Grundlage für Gewährleistung.

KS1000 Wall-Lite WL38 (für KS1000 AWP-A)

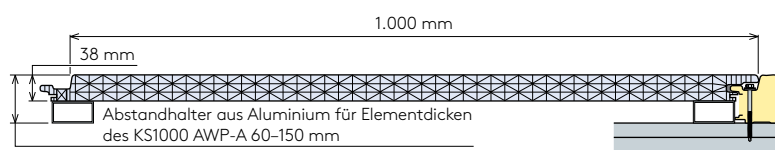

- Profilierung Außenseite: F
- Profilierung Innenseite: F
- Maximale Lieferlänge: 8,00 m
- Polycarbonat
- verdeckte Befestigung

Verlegeart	Dämmkerndicke (d) mm	Eigenlast (kg/m ²)	U-Werte (W/m ² K) gem. EN 14509 mit Fugeneinfluss	Brandverhalten gem. EN 13501-1	Lichtdurchlässigkeit gemäß EN 410		R _w (dB)
			Polycarbonat		klar	opal	
Horizontale Verlegung	38	4,7	1,25	B-s2,d0	55 %	47 %	22

KS600/750/900 AWPflex

AWPflex-System - Modulbreiten der Paneele: 600, 750 und 900 mm, Oberfläche Polyester oder Spectrum.
Nur mit MiniMicro und Micro Profilierung. Verfügbar in allen Standardfarbtönen.
Für weitere Informationen kontaktieren Sie bitte die technische Abteilung.

Wandsysteme Kingspan

KS1000 AWP-C (verdeckte Befestigung)

POWERED BY
QuadCore
TECHNOLOGY

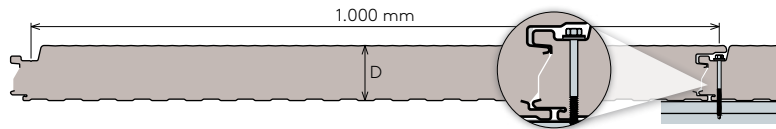

- Profilierung Außenseite: M, H, F*
- Profilierung Innenseite: H, D
- Standardlieferlänge: 3,00 – 13,50 m
- max. Produktionslänge: 20,00 m
- Standard-Deckschalenstärke außen (t_{nom1}): 0,60 mm
- Standard-Deckschalenstärke innen (t_{nom2}): 0,40 mm
- produktspezifische EPD verfügbar

Verlegeart	Dämmkerndicke (D) mm	Eigenlast (kg/m ²)	U-Werte (W/m ² K) gem. EN 14509 mit Fugeneinfluss	Brandschutz				R _w (dB)
				Brandverhalten gem. EN 13501-1	Feuerwiderstandsklasse gem. EN 13501-2		-	
					Außenwand	Innenwand		
				Vertikal	Horizontal	Vertikal	Horizontal	
QuadCore® 1								
Vertikale oder horizontale Verlegung	80	12,0	0,26	B-s2,d0				25
	100	12,8	0,20					
	120	13,5	0,16					
	150	14,7	0,13					

* auf Anfrage

Kingspan Karrier BK Panelsystem

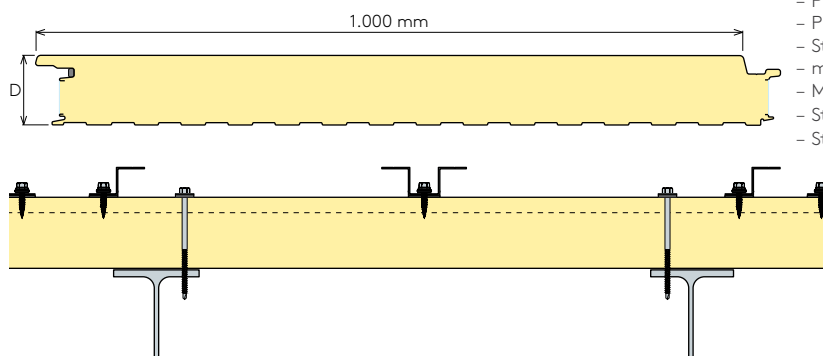

- Profilierung Außenseite: M
- Profilierung Innenseite: Q
- Standardlieferlänge: 3,00 – 13,50 m
- max. Produktionslänge: 18,00 m
- Modulbreite: 1.000 mm
- Standard-Deckschalenstärke außen (t_{nom1}): 0,60 mm
- Standard-Deckschalenstärke innen (t_{nom2}): 0,40 mm

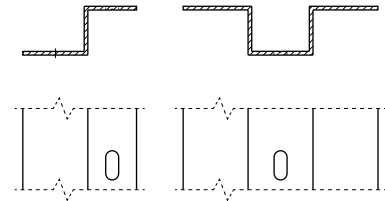

Verlegeart	Dämmkerndicke (D) mm	Eigenlast (kg/m ²)	U-Werte (W/m ² K) gem. EN 14509	FM APPROVED	Brandverhalten gem. EN 13501-1	R _w (dB)
			IPN 3			
Vertikale oder horizontale Verlegung	80	12,1	0,28	FM 4881 ¹⁾	B-s2,d0	25
	100	12,8	0,22			
	120	13,6	0,19			26
	140	14,4	0,16			
	150	14,7	0,15			27

¹⁾ auf Anfrage

Wandsysteme Kingspan

KS1150 EM QuadCore (sichtbare Befestigung)

POWERED BY
QuadCore
TECHNOLOGY

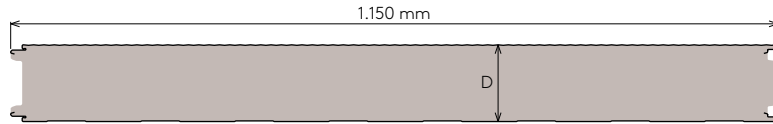

- Profilierung Außenseite: M, H, F
- Profilierung Innenseite: H, D
- Standardlieferlänge: 2,00 – 15,00 m
- max. Produktionslänge: 20,00 m
- Modulbreite: 1.150 mm
- Standard-Deckschalenstärke außen (t_{nom1}): 0,60 mm
- Standard-Deckschalenstärke innen (t_{nom2}): 0,40 mm
- produktspezifische EPD verfügbar

Verlegeart	Dämmkerndicke (D) mm	Eigenlast (kg/m ²)	U-Werte (W/m ² K) gem. EN 14509 mit Fugeneinfluss	Brandschutz				R _w (dB)	
				Brandverhalten gem. EN 13501-1	Feuerwiderstandsklasse gem. EN 13501-2				
					Außenwand		Innenwand		
					Vertikal	Horizontal	Vertikal		Horizontal
QuadCore® 1									
Vertikale oder horizontale Verlegung	40	10,1	0,51	B-s2,d0	-	-	-	25	
	60	10,8	0,33						
	80	11,6	0,24						
	100	12,3	0,19						
	120	13,1	0,16						
	140	13,9	0,14						
	150	14,2	0,13						
	170	15,0	0,11						
	200	16,1	0,10						
220	16,9	0,09							
					EI 60	-	EI 60	-	

KS1150 NF/NC* (sichtbare Befestigung)

POWERED BY
QuadCore
TECHNOLOGY

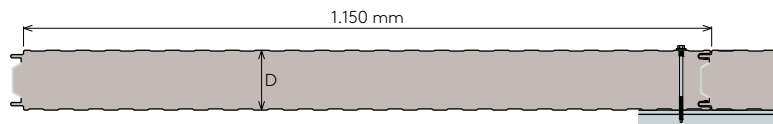

- Profilierung Außenseite: Q, B, M, E, W
- Profilierung Innenseite: D, Q
- Standardlieferlänge: 3,00 – 13,50 m
- max. Produktionslänge: 18,00 m
- Modulbreite: 1.000, 1.150 mm
- Standard-Deckschalenstärke außen (t_{nom1}): 0,60 mm²⁾
- Standard-Deckschalenstärke innen (t_{nom2}): 0,40 mm²⁾

Verlegeart	Dämmkerndicke (D) mm	Eigenlast (kg/m ²)	U-Werte (W/m ² K) gem. EN 14509 mit Fugeneinfluss	FM APPROVED	Brandschutz		R _w (dB)	
					Brandverhalten gem. EN 13501-1	Feuerwiderstandsklasse gem. EN 13501-2		
						Außenwand		Innenwand
QuadCore®								
Vertikale oder horizontale Verlegung	80	11,7	0,24	FM 4881	B-s1,d0	-	25	
	100	12,5	0,19					
	120	13,2	0,16					
IPN3								
Vertikale oder horizontale Verlegung	40**	10,2	0,59	FM 4881 ¹⁾	B-s2,d0	-	24	
	60**	11,0	0,37					
	80	11,8	0,27					
	100	12,5	0,22					
	120	13,2	0,18					
	150	14,4	0,15					
	170	15,1	0,13					
200	16,3	0,11						

* Variante NC wird immer ohne werkseitig angebrachtem Dichtband in der Längsfuge geliefert

** nur in der Variante NF erhältlich inkl. werkseitig angebrachtem Dichtband

¹⁾ auf Anfrage

²⁾ gültig für die Variante NF, bei der Variante NC nur mit M (micro) Profilierung möglich.

Wandsysteme Kingspan

KS1000 FH (verdeckte Befestigung)

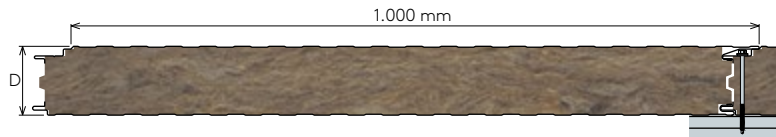

- Profilierung Außenseite: Q, B, M, E, F**
- Profilierung Innenseite: Q, B, F**
- Standardlieferlänge: 3,00–13,50 m
- max. Produktionslänge: 14,20 m
- K-Roc® Mineralwollämmkern: A1 – nicht brennbar
- Brandschutzelement
- Standard-Deckschalenstärke außen (t_{nom1}): 0,60 mm
- Standard-Deckschalenstärke innen (t_{nom2}): 0,50 mm

Verlegeart	Dämmkern- dicke (D) mm	Eigenlast (kg/m ²)	U-Werte (W/m ² K) gem. EN 14509 K-Roc® Mineralwolle	Brandverhalten gem. EN 13501-1	Brandschutz				R _w (dB)
					Feuerwiderstandsklasse gem. EN 13501-2				
					Außenwand				
					(o→i)		(o←i)		
				Vertikal	Horizontal	Vertikal	Horizontal		
Vertikale oder horizontale Verlegung	80	19,7	0,53	A2-s1,d0	-		-		31
	100	21,1	0,42		EI 60-ef (o→i)* EI 30-ef (o→i)	- EI 30-ef (o→i)	EI 60 (o←i)* EI 30 (o←i)	- EI 30 (o←i)	32
	120	23,3	0,35		EI 60 (o←i) EI 90-ef (o→i)	-	EI 60 EI 90 (o←i)	-	
	140	25,5	0,30			EI 60-ef (o→i)		-	
	150	26,6	0,28						
	175	für Elementdicken > 150 mm wählen Sie bitte das Produkt Hoesch® isorock vario auf S. 9.							
200									

* Bitte die im Klassifizierungsbericht angegebenen max. Spannweiten beachten.

** auf Anfrage

WICHTIG: Wir weisen darauf hin, dass aus statischen Gründen der Einsatz von Lastverteilerplatten bei der Montage dieses Wandelementes notwendig sein kann.

Hier sind original Kingspan Lastverteilerplatten für die verdeckte Befestigung zu verwenden. Nur diese entsprechen den Qualitätsrichtlinien gemäß der jeweils gültigen Zulassung, werden fremdüberwacht und sind Grundlage für Gewährleistung.

KS1150 FR (sichtbare Befestigung)



- Profilierung Außenseite: M, Q, B, E, F**
- Profilierung Innenseite: Q, B, F**
- Standardlieferlänge: 3,00–13,50 m
- max. Produktionslänge: 14,20 m
- K-Roc® Mineralwollämmkern: A1 – nicht brennbar
- Modulbreite: 1.000, 1.150 mm
- Standard-Deckschalenstärke außen (t_{nom1}): 0,60 mm
- Standard-Deckschalenstärke innen (t_{nom2}): 0,50 mm

Verlegeart	Dämmkern- dicke (D) mm	Eigenlast (kg/m ²)	U-Werte (W/m ² K) gem. EN 14509 K-Roc® Mineralwolle	Brandverhalten gem. EN 13501-1	Brandschutz				R _w (dB)
					Feuerwiderstandsklasse gem. EN 13501-2				
					Außenwand		Innenwand		
					Vertikal	Horizontal	Vertikal	Horizontal	
Vertikale oder horizontale Verlegung	(60)*	17,0	0,68	A2-s1,d0	EI 30 (o←i)	-	EI 30	-	31
	80	18,2	0,52		EI 30 (o←i)		EI 30		
	100	20,8	0,41		EI 90 ²⁾ (o←i)	EI 120 ²⁾ (o←i)	EI 90	EI 120 ²⁾	32
	120	23,0	0,35		EI 90 (o←i)	EI 120 ²⁾ (o←i)	EI 90	EI 120 ²⁾	
	150	26,3	0,28		EI 180 (o←i)	EI 120 (o←i)	EI 180	EI 120	
	175	für Elementdicken > 150 mm wählen Sie bitte das Produkt Hoesch® isorock HP auf S. 9.							
200									

¹⁾ Silikondichtband werkseitig

²⁾ Im Einzelfall beidseitige Dichtbänder zur Erreichung der Feuerwiderstandsklasse erforderlich. Bitte Klassifizierungsbericht beachten.

* nur auf Anfrage. Das Produkt verfügt in 60 mm nicht über eine aBG. Eine stat. Berechnung ist nur gemäß EN 14509 und CE-Kennzeichnung möglich.

** auf Anfrage

Wandsysteme Hoesch

Hoesch® isorock vario (HH) (verdeckte Befestigung)



- Profilierung Außenseite: M, Q, C, E, F
- Profilierung Innenseite: Q, B, F
- Standardlieferlänge: 3,00 - 13,50 m
- max. Produktionslänge: 14,30 m
- Mineralwollämmkern: A1 - nicht brennbar
- Modulbreite: 1.000 mm
- Standard-Deckschalenstärke außen (t_{nom1}): 0,75 mm*
- Standard-Deckschalenstärke innen (t_{nom2}): 0,50 mm*
- Sonderbaubreiten: auf Anfrage

Verle-geart	Dämm-kern-dicke (D) mm	Eigenlast (kg/m²)		U-Werte (W/m²K) gem. EN 14509		FM APPROVED	Brandver-halten gem. EN 13501-1	Brandschutz								R _w (dB)
								Feuerwiderstandsklasse gem. EN 13501-2								
								Außenwand				Innenwand				
								Typ S1		Typ S2		Typ S1		Typ S2		
Vert.		Horiz.		Vert.		Horiz.		Vert.		Horiz.						
vertikal oder horizon-tal	80 ¹⁾	19,1	21,8	0,53	0,60	FM 4881 ²⁾	A2-s1,d0	-		-		-		-		32
	100	21,1	24,5	0,42	0,47			-		EI 240-ef (o→i)		-		-		
	120	23,1	27,2	0,35	0,39			-		EI 30 (o↔i)		-		EI 30 -		
	140	25,1	29,9	0,30	0,34			-		EI 60 (o↔i)		-		EI 60		
	150	26,1	31,2	0,28	0,31			-		EI 120-ef (o→i)		EI 90 (o↔i)		-		
	175	28,6	34,6	0,24	0,27			-		E 120 (o↔i)		EI 120 (o↔i)		EI 90		
200	31,1	37,9	0,21	0,24	-		-		-		EI 120		-			

¹⁾ max. Lieferlänge 7,0 m
²⁾ auf Anfrage
* weitere Stahlstärken auf Anfrage

Hoesch® isorock HP (HP) (sichtbare Befestigung)



- Profilierung Außenseite: Q, M, E, F
- Profilierung Innenseite: Q, B, F
- Standardlieferlänge: 3,00 - 13,50 m
- max. Produktionslänge: 14,3 m ab 100 mm Dicke
- Modulbreite: 1.000, 1.150, 1.200 mm
- Standard-Deckschalenstärke außen (t_{nom1}): 0,60 mm**
- Standard-Deckschalenstärke innen (t_{nom2}): 0,50 mm**
- Sonderbaubreiten: auf Anfrage

Verle-geart	Dämm-kern-dicke (D) mm	Eigenlast (kg/m²)		U-Werte (W/m²K) gem. EN 14509		FM APPROVED	Brandver-halten gem. EN 13501-1	Brandschutz								R _w (dB)
								Feuerwiderstandsklasse gem. EN 13501-2								
								Außenwand				Innenwand				
								Typ S1		Typ S2*		Typ S1		Typ S2*		
Vert.		Horiz.		Vert.		Horiz.		Vert.		Horiz.						
vertikal oder ho-rizortal	80 ¹⁾	18,4	18,8	0,54	0,54	FM 4880 und 4881 ²⁾	A2-s1,d0	EI 30 (o↔i)		EI 30 (o↔i)		-		EI 30 EI 30		32
	100	20,7	21,2	0,44	0,44			-		-		-		-		
	120	23,0	23,6	0,37	0,37			-		-		-		-		
	150	26,4	27,2	0,29	0,29			-		EI 90 (o↔i)		-		EI 90 EI 90		
	175	29,3	30,2	0,25	0,25			-		EI 90 (o↔i)		-		-		
	200	32,2	33,2	0,22	0,22			-		-		-		-		

¹⁾ max. Lieferlänge 9,0 m
²⁾ auf Anfrage
* Typ S2 ist derzeit nur für Innenanwendung geeignet
** weitere Stahlstärken auf Anfrage

Wandsysteme Hoesch

Hoesch® isorock HP Akustik (AH) (sichtbare Befestigung, nur für Inneneinsatz)



- Profilierung Außenseite: Q, M, E, F
- Profilierung Innenseite: F (perforiert)
- Lieferlänge: 2,00 m – 8,00 m**
- max. Produktionslänge: 14,3 m
- Mineralwollämmkern: A1 – nicht brennbar
- Modulbreite: 1.000, 1.150, 1.200 mm
- Standard-Deckschalenstärke außen (t_{nom1}): 0,50 mm*
- Standard-Deckschalenstärke innen (t_{nom2}): 0,60 mm*
- Sonderbaubreiten: auf Anfrage

Verlegeart	Dämmkerndicke (D) mm	Eigenlast (kg/m²)	U-Werte (W/m²K)	Brandschutz		R _w (dB)
			gem. EN ISO 6946	Brandverhalten gem. EN 13501-1		
			Mineralwolle			
		Typ S1	Typ S1			
vertikal oder horizontal	80	17,2	0,52	A2-s1,d0		35
	100	19,5	0,42			
	120	21,8	0,36			
	150	25,3	0,29			

* weitere Stahlstärken auf Anfrage

** Lieferlänge abhängig von Dämmkerndicke

Die Angaben gelten nur für ausgewählte Blechdicken. Technische Änderungen vorbehalten. Die exakten und aktuellsten Angaben zu den Feuerwiderstandsklassen entnehmen Sie bitte unseren Internetseiten: www.kingspan.de oder www.hoesch-bau.com
Hinweis: Die einzelnen Angaben gelten nur dann als zugesicherte Eigenschaft, soweit sie jeweils im Einzelfall ausdrücklich als solche schriftlich bestätigt sind. Technische Änderungen vorbehalten.

Standardfarbtöne

Paneeltyp	RW (RD)		FF	AWP-A	AWP-C	FH	NF/NC		EM		FR		FG	HH		HP		AH
Modulbreite [mm]	1.000		1.000	1.000	1.000	1.000	1.150	1.000	1.150		1.150	1.000	1.000	1.000		1.150		1.150
Äußere Deckschicht [mm]	0,50	0,60	0,60	0,60	0,60	0,60	0,60	0,60	0,50	0,60	0,60	0,60	0,60	0,60	0,75	0,60	0,50	0,50
PES 9001									■	■								
PES 9002	■	■	■	■	■	■	■	■	■	■	■	■	■	■	■	■	■	■
PES 9006	■	■	■	■	■	■	■	■		■	■	■	■	■	■	■	■	■
PES 9010	■		■	■	■	■	■	■	■	■	■	■	■	■		■		■
PES 1015			■	■		■	■				■							
PES 3000	■		■	■		■	■				■							
PES 3009	■	■	■															
PES 5010	■		■	■		■	■				■							
PES 6020	■		■				■				■							
PES 7035	■		■	■		■	■	■			■	■		■		■		
PES 7016	■	■	■	■	■	■	■	■	■	■	■	■	■	■	■	■	■	
PES 8004	■																	
PES 9007	■	■	■	■	■	■	■	■	■	■	■	■	■	■	■	■	■	■
Spectrum 9002	1)		1)					1)			1)							
Spectrum 9010				1)		1)												
Spectrum 9006	■		■	■		■	■	■			■	■						
Spectrum 9007	■	■	■	■		■	■	■			■							
Spectrum 7016	■	■	■	1)		1)	■	■			■	■						
Spectrum 3009	■		1)					1)			1)							

1) Bitte Lieferzeit und Mindestbestellmenge beachten. Weitere Farbtöne und Beschichtungen auf Anfrage verfügbar.

Semi-Standardfarbtöne

Premium Metallic (AWP-A, AWPflex; für andere Produkte auf Anfrage)



Arcadia



Turmalin



Greyrock



Darksky

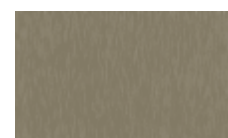

Sechura

Effekt Paneele (30 µm)



grained oak



desert oak



mid oak



walnut

Bitte beachten Sie die Farb- und Materialunterschiede der neuen Holzdekore ab 2022 vor allem bei Nachbestellungen. Sie unterscheiden sich sowohl in Farbe als auch Musterung zu den bis 2021 angebotenen Dekoren

Hinweis: Bitte Lieferzeit und mögliche Mindestbestellmenge beachten.

Farbtonabweichungen sind drucktechnisch bedingt.



Profilierungen Außen

		AWP-A	AWP-C	flex	FH	NF/NC	EM	FR	HH	HP	AH
B (box)		■			■	■		■			
M (micro)		■	■	■	■	■	■	■	■	■	■
E (eurobox)		■			■	■		■	■	■	■
W (wave)		■				■					
Q (minibox)		■			■	■		■	■	■	■
C (micro Hoesch 8 mm)									■		
H (liniert)			■				■				
F (flat)			□		□		□	□	■	■	■

* abhängig vom Produkttyp

□ auf Anfrage

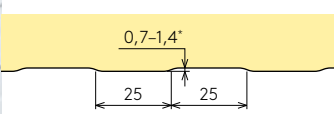
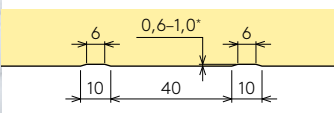
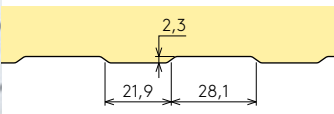
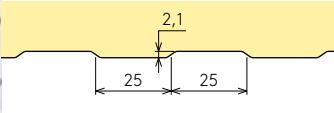
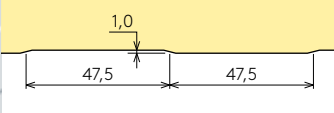
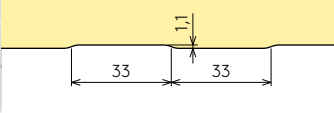
Profilierungen Innen

Profil	RW	RW-D	FF	AWP-A	AWP-C	flex	FH	NF/NC	EM	FR	RD	FG	HH	HP	AH
Q (minibox) 	■		■	■		■	■	■		■	■	■	■	■	
B (box) 							■			■			■	■	
D (deep Profile) 					■				■						
D (deep minibox) 				■				■							
H (liniert) 					■				■						
I (mini-box) 		■													
F (flat) 							■			□			■	■	■*

* Die Profilierungstiefe ist abhängig vom Paneeltypen. Genauere Informationen finden Sie im Produkt Datenblatt.

□ auf Anfrage * perforiert

Produktionsbedingte Abweichungen sind möglich. Ausführliche Informationen finden Sie in den Produktdatenblättern. Die Angaben in dieser Broschüre gelten nur dann als zugesicherte Eigenschaften, soweit sie im Einzelfall ausdrücklich als solche schriftlich bestätigt sind. Technische Änderungen vorbehalten

Systemzubehör – Dach

Isolierte Rinnensysteme und Kehlen

Dachentwässerungssysteme sind für jedes Dach zwingend erforderlich, um Regenwasser sicher in die Kanalisation einzuleiten. Passend zu unseren Dachprodukten KS1000 RW und X-Dek™ erhalten Sie ergänzend werkseitig vorgefertigte und gedämmte Entwässerungssysteme direkt als Komponenten dazu. Sie ermöglichen Ihnen eine optisch ansprechende wie rundum einfache und effiziente Montage. Bis zur maximalen äußeren Abwicklung von 1.200 mm ist nahezu jede andere Rinnenform auf Kundenwunsch möglich.



Kastenrinne „Highline“

Die bewährte vorgehängte Kastenrinne erhalten Sie bei uns ebenfalls als perfekte Systemlösung. Besonders schnell und effizient zu montieren bieten wir Ihnen mit der Highline Rinne eine Premiumlösung für die Ableitung von Regenwasser.

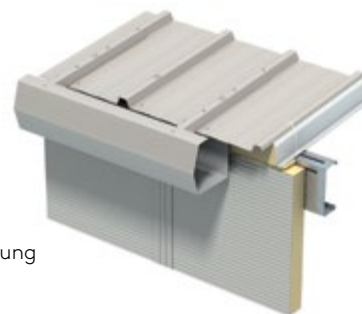

Rooflight (Lichtsystemplatten)

Das Lichtplattensystem KS1000 Day-Lite Rooflight ermöglicht eine hohe Tageslichtausbeute. Die lichtdurchlässigen Polycarbonat-Systeme bieten eine überlegene UV-Beständigkeit; dies ermöglicht eine hervorragende langfristige Lichtdurchlässigkeit sowie erstklassige thermische Kennwerte.



Lichtbänder

Lichtbänder dienen der natürlichen Belichtung, Belüftung oder für komplexe Rauch- und Wärmeabzugsanlagen. Zum Einsatz kommen sie im industriellen Flachdachbau und in allen Gebäudetypen, wo sie direkt in die Dachkonstruktion integriert werden. Neben ihren technischen Funktionen erfüllen die Dachlichtbänder außerdem die Ansprüche moderner Architektur.



Built-in Dachausstieg und Aufsetzkränze

Der Built-in Dachausstieg ist eine weitere effiziente Systemlösung, wenn eine Aus- oder Einstiegsmöglichkeit im Dach gefordert ist oder falls Sie einen Aufsetzkranz benötigen.



Built-in Lichtkuppelenelemente

Die Built-in Lichtkuppelenelemente sind werkseitig vollkommen passgenau in die Kingspan Dachpaneele integriert. Sie erhalten die effiziente Systemlösung direkt als komplette Montageeinheit auf Ihre Baustelle. Die Elemente sind in verschiedenen Varianten und Farben erhältlich und eignen sich je nach Ausführung zum Be- und Entlüften oder auch als Rauchabzug.

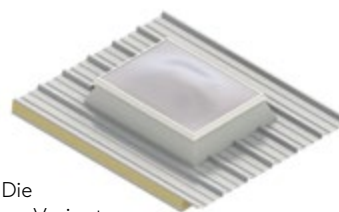

Built-in Velux Dachflächenfenster

Vor allem im Wohnungs- und Verwaltungsbau sind geneigte Dachflächen beliebt. Die Built-in Velux Dachfenster bieten hierfür effiziente wie ansprechende Tageslichtlösungen. Das werkseitig vormontierte Komplettsystem kombiniert leistungsstark die Vorteile des VELUX Fensters mit denen der Kingspan Dachpaneele.



Anschlageinrichtungen

Bei Arbeiten am Dach hat Sicherheit höchste Priorität. Mit unseren Anschlagseinrichtungen lassen sich bis zu 3 Personen gleichzeitig sichern.



Systemzubehör – Wand

Fenstersysteme

Unser Day-Lite Fensterelement wurde gezielt auf den Einsatz in der Sandwichbauweise hin entwickelt. Durch das speziell entwickelte Konstruktionsprinzip sorgt es für saubere Anschlüsse und eine makellose Optik ohne störende Schrauben oder Nieten. Da es ohne Verbindungsmittel in dem thermisch getrennten Aluminiumrahmen auskommt, sorgt es für hervorragende Dämmwerte. Es ist in vielen Farbvarianten und auch für Eckbereiche erhältlich.



Lüftungsgitter

Unsere Lüftungsgitter können passend zu den Sandwichelementen in nahezu jedem Sonderwunsch nach Ihren Vorgaben gefertigt werden. Sie sind mit und ohne Rahmen verfügbar und wahlweise mit Insekten- bzw. Vogelnetz lieferbar.



Vorgefertigte isolierte Verblendelemente

Als optimale Ergänzung unserer Wandelemente erhalten sie bei uns die jeweiligen Verblendelemente. Sie sind in einer Vielzahl an Farben und Varianten verfügbar und sorgen für eine einfache Montage und ein makelloses Fassadendesign.

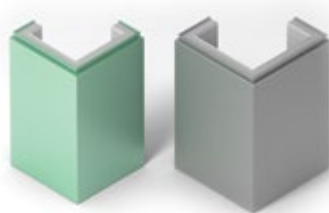

Vorgefertigte isolierte Eckelemente

Passend zu unseren Wandelementen bieten wir Ihnen isolierte Eckelemente in verschiedenen werkseitig, vorgefertigten Varianten, um Ihnen eine einfache und schnelle Integration in unsere Wandsysteme zu ermöglichen.

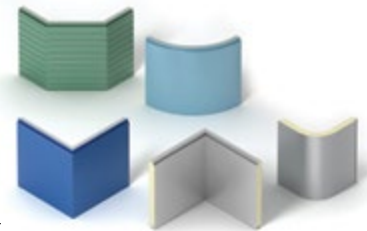

Kantteile

Unsere Kantteile bestehen aus vollverzinktem Stahl. Sie verfügen über eine maximale Einlaufbreite von 1.250 mm und ihre empfohlene Länge beträgt 6.000 mm. Maximal sind 8.000 mm Länge lieferbar.

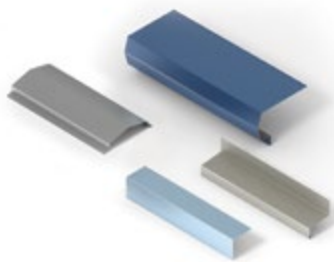

Lisenen

Sie sind eine effiziente Lösung um Stoßbereiche zwischen den Sandwichelementen elegant und wärmebrückenfrei abzudecken und so ein ästhetisches Design der Fassade zu erreichen. Sie eignen sich, um die Kreuzfuge sowohl horizontal wie auch vertikal verlegter Sandwichelemente zu verdecken. Ihre maximale Länge beträgt 7.000 mm.

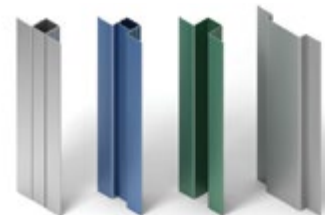

Adapterpaneel

Sandwichelemente mit verschiedenen Dämmkernen und -dicken werden mittels Adapterpaneelen verbunden. Für den optisch wie technischen perfekten Übergang liefern wir bei vertikaler Verlegung für unsere Wandelemente eine Verbindungslösung, die z.B. bei der Ausbildung einer Brandwand eingesetzt werden kann.

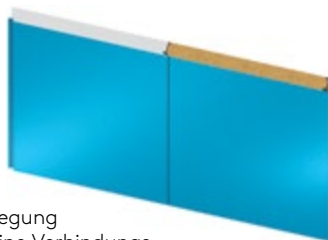

Schrauben

Abgestimmt auf Material, Dämmkerndicke und Unterkonstruktion bieten wir Ihnen die passenden Schrauben, Kalotten und Dichtbänder für unsere Sandwichelemente. Lassen Sie sich von unseren Experten dazu beraten und nutzen sie die Vorteile der passenden Gesamtlösung.



Kontakt

Kingspan GmbH

Am Schornacker 2, 46485 Wesel, Deutschland

T: +49 281 95 25 0-0

F: +49 281 95 25 0-50

E: info@kingspan.de

www.paneele.kingspan.de



Die Inhalte dieser Veröffentlichung wurden mit größter Sorgfalt erstellt.

Produktionsbedingte Abweichungen sind möglich. Die Angaben in dieser Broschüre gelten nur dann als zugesicherte Eigenschaften, soweit sie im Einzelfall ausdrücklich als solche schriftlich bestätigt sind. Technische Änderungen vorbehalten. Die Kingspan GmbH übernimmt keinerlei Haftung.

Um sicherzustellen, dass Sie die aktuellsten und genauesten Produktinformationen sehen, scannen Sie bitte den QR-Code.

[®]Hoesch, [®]Kingspan und der Löwe sowie QuadCore[®] sind eingetragene Warenzeichen der Kingspan Group plc in Großbritannien, Irland und anderen Ländern. Alle Rechte vorbehalten.

