

Isolierte Dach- und Wandsysteme  
Deutschland

# KS NF Wandpaneel

## Produkt Datenblatt

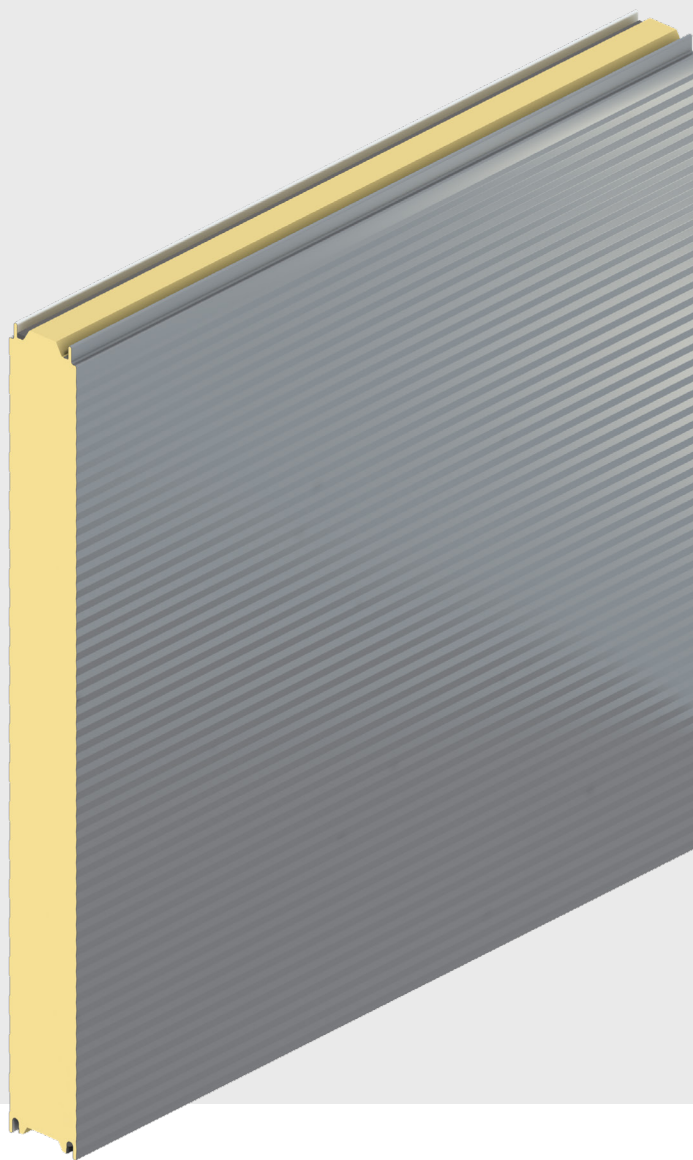

## Anwendung

KS NF Wandpaneel verfügt über einen IPN Dämmkern und eignet sich dank seiner speziellen Fugengeometrie sehr gut für eine Anwendung in Kühlräumen und klimatisierten Umgebungen. Das KS NF Wandpaneel verfügt ab Elementdicke  $D = 80$  mm im Längsstoß sowohl auf der äußeren Nut als auch auf der inneren Federverbindung über ein werkseitig angebrachtes, kondenswasserabweisendes Dichtband. Die Elementdicken  $D = 40$  und  $60$  mm werden mit einem werkseitig angebrachten Dichtband in der Längsfuge geliefert.

## Elementquerschnitt

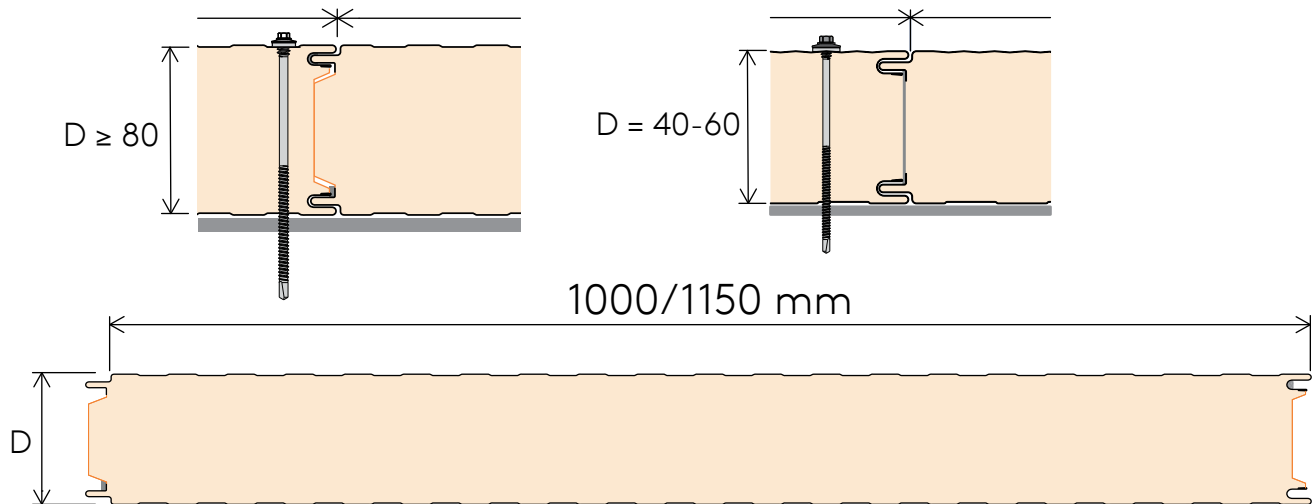

## Technische Parameter

Das KS NF Wandpaneel wurde gemäß EN 14509:2013 geprüft und zugelassen.

Baubreite/Deckbreite [mm]	Dämmkerndicke (D) [mm]	Gewicht [kg/m <sup>2</sup> ]	Wärmedurchgangskoeffizient (U-Wert) gem. EN 14509:2013 mit Fugeneinfluss [W/m <sup>2</sup> ·K]	Luftschalldämmung (C; C <sub>tr</sub> ) [dB]
1.150 / 1.150	40	10,01	0,59	24 (-2; -3) dB
	60	10,77	0,36	25 (-3; -4) dB
	80	11,53	0,27	25 (-3; -4) dB
	100	12,29	0,22	25 (-2; -4) dB
	120	13,05	0,18	26 (-3; -5) dB
	150	14,19	0,15	26 (-3; -4) dB
	170	14,95	0,13	27 (-3; -5) dB
	200	16,09	0,11	27 (-3; -5) dB

Die technischen Angaben gelten für eine Deckschalendicke von Außen/Innen 0,60/0,40 mm.

## Verhalten bei Brandeinwirkung

Das KS NF Wandpaneel wurde gemäß EN 14509:2013 geprüft und zugelassen. Technische Produktspezifikationen in Bezug auf die Brandklassifizierung sind beim technischen Support von Kingspan erhältlich. Angaben zu den FM Approvals geprüften Produkten sowie

deren dazugehörigen Spezifikationen sind beim technischen Support von Kingspan auf Anfrage erhältlich.

Baubreite/ Deckbreite [mm]	Dämm- kerndicke (D) [mm]	Brandverhalten	Feuerwiderstand - Decke	Feuerwiderstand - Außenwand - horizontal	Feuerwiderstand - Außenwand - vertikal	Feuerwiderstand - Innenwand - horizontal	Feuerwiderstand - Innenwand - vertikal
1.150 / 1.150	40	B-s2, d0	NPD	NPD	NPD	NPD	NPD
	60	B-s1, d0	NPD	NPD	NPD	NPD	NPD
	80	B-s1, d0	NPD	NPD	NPD	NPD	NPD
	100	B-s1, d0	NPD	• EI 20 (o↔i) / EW 20 (o↔i) - 4m	• EI 15 (o↔i) / EW 15 (o↔i) - 4m	• EI 20 / EW 20 - 4m	• EI 15 / EW 15 - 4m
	120	B-s1, d0	NPD	• EI 30 (o↔i) / EW 30 (o↔i) - 4m	• EI 20 (o↔i) / EW 30 (o↔i) - 4m	• EI 30 / EW 30 - 4m	• EI 20 / EW 30 - 4m
	150	B-s1, d0	NPD	• EI 30 (o↔i) / EW 30 (o↔i) - 4m	• EI 20 (o↔i) / EW 30 (o↔i) - 4m	• EI 30 / EW 30 - 4m	• EI 20 / EW 30 - 4m
	170	B-s1, d0	NPD	• EI 30 (o↔i) / EW 30 (o↔i) - 4m	• EI 20 (o↔i) / EW 30 (o↔i) - 4m	• EI 30 / EW 30 - 4m	• EI 20 / EW 30 - 4m
	200	B-s1, d0	NPD	• EI 30 (o↔i) / EW 30 (o↔i) - 4m	• EI 20 (o↔i) / EW 30 (o↔i) - 4m	• EI 30 / EW 30 - 4m	• EI 20 / EW 30 - 4m

## Abmessungen

### (Liefer-)Länge

Kurzlängen [mm]	270-1999
Standard Lieferlänge [mm]	2000-14500
Max. Lieferlänge [mm]	14500-18000

Für Längen, die über den Standard-LKW (> 13,50 m) hinausgehen, fallen Kosten für einen Überlängen-Transport an und es können zusätzliche Transportbeschränkungen anfallen.

### Elementbreite

Die Standard Baubreite beträgt 1.150 mm und die Deckbreite 1.150 mm.

## Toleranzmaße

Alle verwendeten Materialien stimmen mit den technischen Bestimmungen und Normen überein. Grenzabmaße entsprechen den Toleranzmaßen der EN 14509:2013 - Anhang D.

Grenzabmaß Elementlänge	L≤3m, -	5 mm
Grenzabmaß Elementlänge	L≤3m, +	5 mm
Grenzabmaß Elementlänge	L>3m, -	10 mm
Grenzabmaß Elementlänge	L>3m, +	10 mm
Grenzabmaß Baubreite	-	2 mm
Grenzabmaß Baubreite	+	2 mm
Grenzabmaß Dämmkerndicke	-	2 mm
Grenzabmaß Dämmkerndicke	+	2 mm
Grenzabmaß Dämmkerndicke		2 %
Grenzabmaß Dämmkerndicke		2 %
Abweichung von der Rechtwin- kligkeit		0.006 x w
Abweichung von der Geradheit		NPD

## Material

### Dämmkern

Polyisocyanurat (IPN 3) Dämmkern mit einer Wärmeleitfähigkeit ( $\lambda_p$ ) von 0,022 W/m·K gemäß EN 14509:2013.

### Äußere Deckschicht

Die Standard Blechstärke des Stahls beträgt 0,60 mm.

Standard Beschichtung: Polyesterbeschichtung (25  $\mu$ m) – PES.  
Optional: Spectrum™ (50  $\mu$ m) oder Foodsafe (150  $\mu$ m) – für Anwendungen mit erhöhten hygienischen Anforderungen.

### Innere Deckschicht

Die Standard Blechstärke des Stahls beträgt 0,40 mm. Auf Anfrage ist auch eine Blechstärke von 0,50 mm oder 0,60 mm verfügbar. Standard Beschichtung: Dünnschichtbeschichtung (15  $\mu$ m). Optional: Polyesterbeschichtung (25  $\mu$ m) – PES oder Foodsafe (150  $\mu$ m) – für Anwendungen mit erhöhten hygienischen Anforderungen.

### Dichtbänder

Das KS NF Wandpaneel verfügt in D = 80-200 mm im Längsstoß sowohl auf der äußeren Nut- als auch auf der Inneren Federverbindung über ein werkseitig angebrachtes, kondenswasserabweisendes Dichtband. In den Elementdicken D = 40 und 60 mm wird das Produkt mit einem einzigen werkseitig angebrachten Dichtband in der Längsfuge geliefert.

### Profilierungen

Die verfügbaren Profile sind in der entsprechenden Profiltabelle zu finden.

### Farben

Die verfügbaren Farben entnehmen Sie bitte der Broschüre "Farben und Beschichtungen".

## Mechanische Festigkeit

Last-/Spannweitentabellen finden Sie in den "Spannweitentabellen" auf unserer Website oder wenden Sie sich an unseren technischen Support.

## Umwelt & Nachhaltigkeit

Unsere Produktionsanlagen erzeugen vor Ort erneuerbare Energie und tragen so zum Energiemix des Standorts bei. Kingspan Insulated Panels beschafft Stahl, der zu 15-25% aus recyceltem Material besteht. Kingspan Insulated Panels tragen direkt zu den DGNB, BREEAM®- und LEED®-Punkten bei.

## Produktionsstandard

Kingspan Isolierte Dach- und Wandsysteme entsprechen der Europäischen Norm EN 14509:2013 für werkmäßig hergestellte selbsttragende Sandwichelemente mit beidseitigen Metalldeckschichten.

## Qualität

Kingspan Dach- und Wandpaneele werden aus den hochwertigsten Materialien mit modernsten Produktionsanlagen und unter Einhaltung strenger Qualitätskontrollstandards hergestellt. Sie entsprechen den Normen für Qualitätsmanagementsysteme nach ISO 9001:2015 und gewährleisten eine langfristige Zuverlässigkeit und Lebensdauer. Die Paneele werden auch unter der Zertifizierung des Umweltmanagementsystems EN ISO 14001:2015 und der Zertifizierung der Gesundheit und Sicherheit am Arbeitsplatz EN ISO 45001:2018 hergestellt. Das KS NF Wandpaneel ist CE gekennzeichnet gemäß EN 14509:2013.

---

## Verpackung

### Verpackung - Transport

Die Lieferung von KS NF Wandpaneel erfolgt auf Polystyrolblöcken. Die Elementstapel sind an der Unter- wie auch Oberseite mit einer Schutzverpackung versehen und einer Schutzfolie umwickelt. Die Stirnkanten verbleiben offen. Sonderverpackungen auf Anfrage. Die Anzahl der Elemente in einem Paket hängt von der Paneeldicke und -länge ab. Für besonders lange Paneele werden die Mengen reduziert.

Dämmkerndicke (D) [mm]	40	60	80	100	120	150	170	200
Anzahl der Paneele	27/23/20/17	18/16	13	11	9	7	6	5

## Anlieferung

Die Elementanlieferung erfolgt mittels LKWs direkt an die Baustelle, sofern nicht anders vereinbart. Die Entladung unterliegt dem Auftraggeber bzw. Verleger und ist bauseits zu gewährleisten. Bitte beachten Sie außerdem unsere Broschüre "Verarbeitung & Montage".

## Seefracht

Für Projekte, die eine Lieferung per Seefracht erfordern, sind die Produkte in speziellen Seefracht Containern verpackt. Hierfür gelten besondere Verladegebühren.

---

## Verarbeitung & Montage







Bei der Verlegung der Elemente ist unsere „Verarbeitung & Montage“ Broschüre zu beachten, sowie die „Richtlinie für die Planung und Ausführung von Dach-, Wand- & Deckenkonstruktionen aus Metallprofiltafeln“ des IFBS.

---

## Gewährleistung

Kingspan bietet eine Gewährleistung individuell für jedes Projekt in Abhängigkeit von der Aggressivität der Umgebung und der Art der gewählten Beschichtung.

## Profilierungen

Profilierungen	Außenseite	Innenseite
B - Box		
E - Eurobox		
M - Micro		
Q - Minibox		
W - Wave		
D - Deep Minibox		

---

# Kontaktdaten

Kingspan GmbH  
Am Schornacker 2 | 46485 Wesel | Deutschland  
T: +49 281 95 25 0-0  
F: +49 281 95 25 0-50  
E: [info@kingspan.de](mailto:info@kingspan.de)  
[www.kingspan.de](http://www.kingspan.de)



Um sicherzustellen, dass Sie die aktuellsten und genauesten Produktinformationen sehen, scannen Sie bitte den QR-Code oder klicken Sie auf diesen [Link](#).

Die Inhalte dieser Veröffentlichung wurden mit größter Sorgfalt erstellt. Produktionsbedingte Abweichungen sind möglich. Die Angaben in dieser Broschüre gelten nur dann als zugesicherte Eigenschaften, soweit sie im Einzelfall ausdrücklich als solche schriftlich bestätigt sind. Technische Änderungen vorbehalten. Die Kingspan GmbH übernimmt keinerlei Haftung. Für die neuesten Informationen besuchen Sie bitte [www.kingspan.de](http://www.kingspan.de)

ems®, Hoesch®, Kingspan® und der Löwe sowie QuadCore® sind eingetragene Warenzeichen der Kingspan Group plc in Großbritannien, Irland und anderen Ländern. Alle Rechte vorbehalten.

