



Glas-Faltwände



Glas-Faltwand-System Highline

Fokussierung

„In einer Gesellschaft, die das Unwesentliche zelebriert, kann Architektur in ihrem Bereich Widerstand leisten, dem Verschleiss von Formen und Bedeutungen entgegenwirken und ihre eigene Sprache sprechen.“ Peter Zumthor, Architekt



Highline

Visualisierung S. 1-6 und 12-13 von xoio GmbH

Inhalt

Glas-Faltwände von Solarlux	8
Einsatzbereiche	14
Öffnungsvarianten	18
Material und Oberfläche	22
Vielfalt der Glas-Faltwände	32
Technische Features	34
Ecoline und Highline	36
Megaline	40
SL 35 und SL 45	44
Woodline	48
Combine	52
SL 97	56
Systeme im Vergleich	60
Fenster zur Glas-Faltwand Familie	62
Zubehör für Glas-Faltwände	68
Technik	74
Familienunternehmen und Nachhaltigkeit	92
Solarlux digital	98

Glas-Faltwände von Solarlux

Draußen ist das neue Drinnen

Draußen zu sein, oder besser noch, den Aufenthalt draußen kultivieren und ganz nach individuellen Vorstellungen gestalten zu können, ist für viele Menschen purer Genuss, schafft Wohlgefühl, Entspannung, Atmosphäre. Die Nähe zur Natur macht das Leben spürbar und ist eine Erweiterung des eigenen Wohn- und Lebensbereichs. Oder sogar ein mutiger Gegenentwurf zu den klassischen „vier Wänden“ - mit garantiertem emotionalen Zugewinn. Mit einer Glas-Faltwand von Solarlux entsteht etwas Besonderes, etwas Wert-

volles über die Faltwand hinaus - buchstäbliche Offenheit für die Sinne, die für Sie schon bald „alltäglich“ sein kann. Fragen Sie sich doch einmal, wie viele Wände Sie um sich herum tatsächlich brauchen. Fest steht: Wir haben die Antworten. Lassen Sie sich inspirieren - wir wünschen Ihnen viel Vergnügen mit dieser Lektüre.

Offen wohnen

Seit rund 40 Jahren steht Solarlux für hervorragende Qualität von flexiblen Lösungen aus Glas für den öffentlichen und privaten Raum. Die Glas-Faltwand ist dabei von Beginn an das Herzstück des international agierenden Familienunternehmens. Anders als bei der klassischen Schiebetür lassen sich die einzelnen Elemente der Glas-Faltwand zu einem schmalen Flügelpaket komplett zur Seite falten. Das Ergebnis: Großzügige Glasfronten, die sich großflächig fast 100 % öffnen lassen und im geschlossenen Zustand maximalen Schutz bieten. Funktionalität, Designfreiheit durch hochwertige Materialien sowie grenzenlose Kombinierbarkeit machen die Glas-Faltwand optimal einsetzbar. Ob hoch wärmege-dämmt als Element im Passivhaus oder als ungedämmte Variante im Freisitz - die Glas-Faltwand ist auch was Einsatzmöglichkeiten betrifft nahezu grenzenlos.





Fakten, die für sich sprechen

Die Vorteile einer Glas-Faltwand sind neben emotionalen Argumenten auch klar messbar. Sicherheit, Barrierefreiheit, Energieeffizienz und Schallschutz sprechen eine eindeutige Sprache.

Das bietet Solarlux

- + Intensive Beratung und Planung
- + Patentierte technische Details
- + Langlebigkeit und hohe Qualität
- + Produktion Made in Germany
- + Von nationalen und internationalen Instituten zertifiziert
- + Maximale Transparenz und Flexibilität
- + Filigrane Profilansichten mit 99 mm
- + Technisch ausgereifte Konstruktion und Montage
- + Einhaltung aller gültigen Normen und Vorschriften



Barrierefreiheit und Komfort

Barrierefreie und gleichzeitig wohnumtaugliche Bodenschienen sowie langlebige Edelstahl-Laufwagen und -rollen machen Glas-Faltwände äußerst komfortabel.



Schlanke Ansichten

Das wesentlichste Merkmal der Glas-Faltwand ist das Ziehharmonika-Faltprinzip, das eine maximale Öffnung von fast 100 % ermöglicht. Geschlossen sind schlankste Ansichtsbreiten von nur 99 mm im Flügelstoß möglich.



Sicherheit und Einbruchschutz

Glas-Faltwände sind hochwertig und äußerst stabil. Standards nach europäischer Einbruchschutzklasse RC2 sind mühelos erreichbar. Dies gilt auch für Anlagen mit gerader Flügelanzahl - ein absolutes Alleinstellungsmerkmal auf dem Markt.



Wärmedämmung und Schallschutz

Eine Glas-Faltwand garantiert beste Wärmedämmwerte und ist je nach System und Ausstattung auch im Passivhaus einsetzbar. Die erreichbaren Schallschutzklassen garantieren ruhiges Wohnen auch in verkehrsreichen Lagen.

Einsatzbereiche

Vielfältige Einsatzbereiche

Die Möglichkeiten einer Glas-Faltwand sind beinahe unbegrenzt. Sie lässt sich einsetzen als Element in Kombination mit einem Wintergarten, der sich durch die Glas-Faltwand nahezu komplett öffnen lässt, als Alternative zur Terrassentür oder zum klassischen Fenster sowie für den Pool.

Und natürlich auch im öffentlichen Bau als Geschäftseingang, Verglasung einer VIP-Loge im Stadion oder als Fassadenlösung auf Brüstung. Darüber hinaus lassen sich ergänzend zur Glas-Faltwand komplette Fassaden mit Fenstern, Oberlichtern sowie Festelementen und Schiebetüren gestalten. Selbstverständlich einheitlich in den Profilansichten, Glaslage, Materialität und Oberfläche - natürlich in Solarlux-Qualität.





Wintergarten SDL Avantgarde mit Glas-Faltwand Highline



Ref. 1356 // SDL Akzent plus; Ecoline modular



Ref. 157 // SL 70e

Öffnungsvarianten

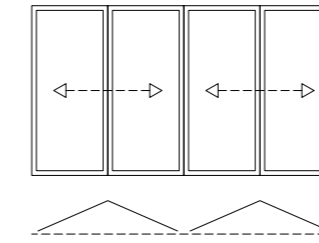
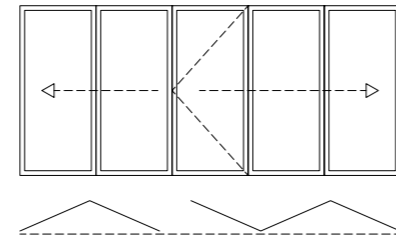
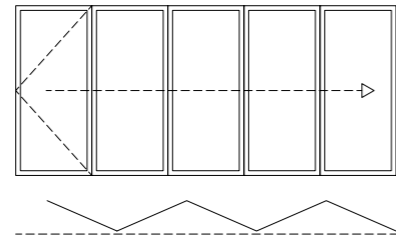
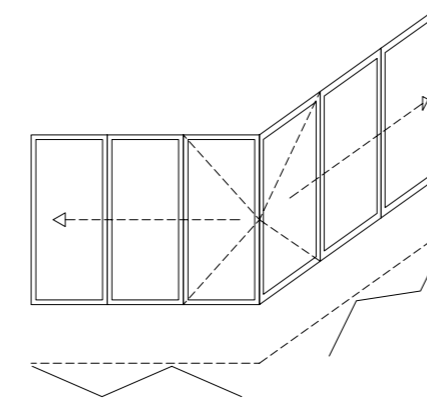
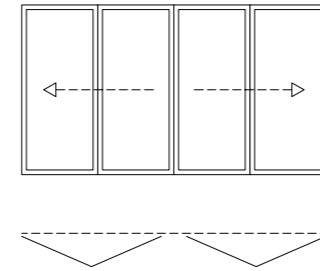
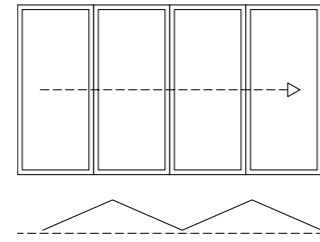

Die Öffnungsvarianten

Nach innen oder außen öffnend, nach links und/oder rechts faltbar, bieten Solarlux Glas-Faltwände zahllose Öffnungsvarianten. Durch die vielfältigen Möglichkeiten - auch z.B. auf Brüstung oder mit segmentiertem Grundriss - eignen sich die Systeme für zahlreiche Projekte. Die einzelnen Glaselemente lassen sich mit nur wenigen Handgriffen nahezu komplett über die gesamte Fläche öffnen oder schließen.

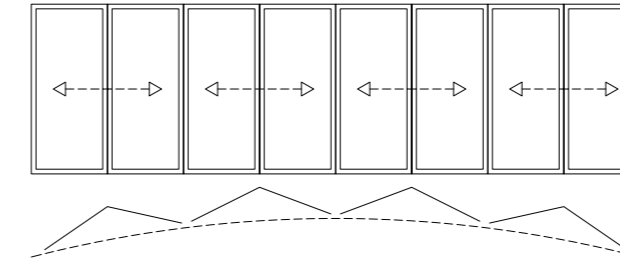
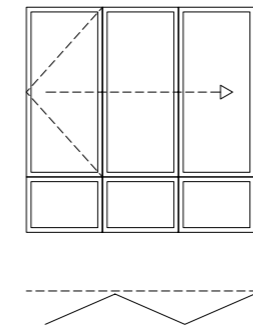
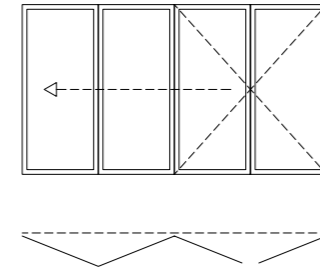

Maximal kombinierbar!
Mit den Glas-Faltwänden lassen sich viele weitere Elemente wie Dreh-Kippflügel, Festelemente und Schiebetüren kombinieren. Durch die Verwendung gleicher Profile ergeben sich eine homogene Ansicht sowie optimale Anschlussmöglichkeiten.



Ref. 575* // Woodline

© Studio PROTOTYPE



Ref. 575* // Woodline

Material und Oberfläche

Geprüfte Qualität

Für alle Solarlux Glas-Faltwände garantieren Prüfzeugnisse renommierter nationaler und internationaler Institute ein Höchstmaß an Qualität. Neben der Einhaltung der Glasnorm DIN 18008 sind alle Systeme selbstverständlich auch mit dem CE-Kennzeichen ausgestattet. Mit diesem europaweit gültigen Kennzeichen verdeutlicht Solarlux die Einhaltung der DIN EN 1090, die seit 2014 für alle Hersteller von tragenden Stahl- und Aluminiumbauteilen verpflichtend ist. Es belegt die Zertifizierung des Werks und der werkseigenen Produktionskontrolle.

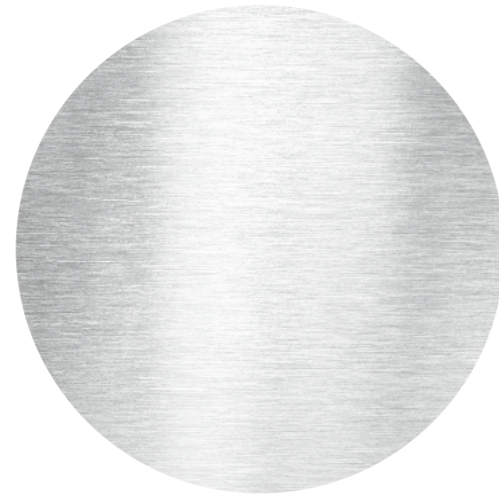

Aluminium - langlebig und wartungsarm

Der Einsatz von Aluminium-Profilen garantiert langlebige, wartungsarme und vor allem witterungsbeständige Fassaden- und Fensterelemente. Auch der Umweltgedanke kommt bei der Aluminium-Produktion nicht zu kurz: Solarlux ist nach Wertstoffkreislauf A.U.F. zertifiziert, der ein zu 98 % umweltgerechtes und ressourcenschonendes Recycling von Aluminium bestätigt. Jede Glas-Faltwand aus Aluminium kann in jedem Farbton nach Kundenwunsch gestaltet werden - selbstverständlich auch in Sonderfarben, Eloxal oder DB mit Eisenglimmer.

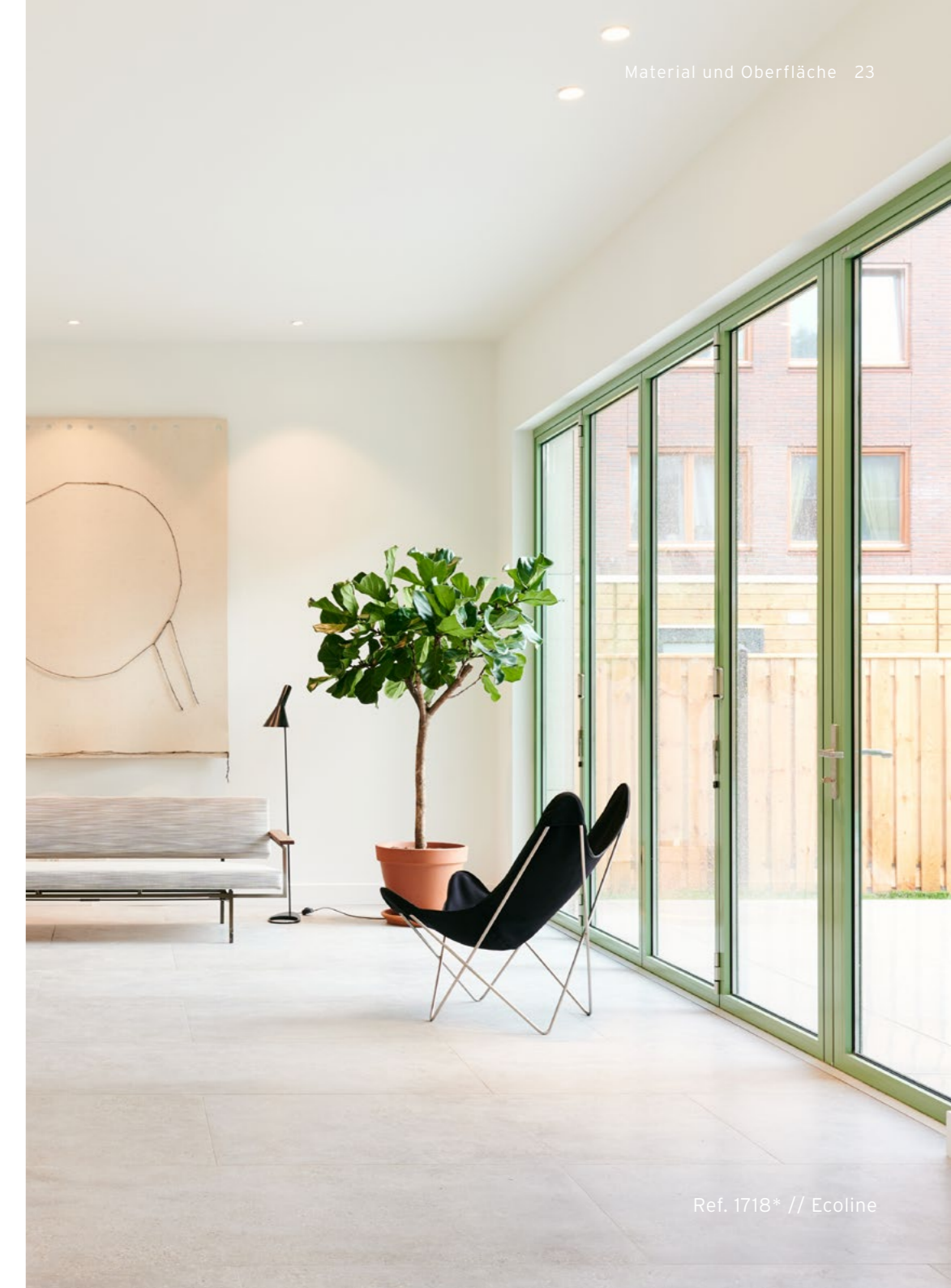

 RAL 1015	 RAL 3011	 RAL 5003
 RAL 5008	 RAL 5014	 RAL 6005
 RAL 6009	 RAL 7004	 RAL 7006
 RAL 7015	 RAL 7016	 RAL 7021
 RAL 7024	 RAL 7035	 RAL 7038
 RAL 7039	 RAL 7040	 RAL 8017
 RAL 8019	 RAL 8022	 RAL 8077
 RAL 9001	 RAL 9003	 RAL 9004
 RAL 9005	 RAL 9006	 RAL 9007
 RAL 9010	 RAL 9011	 RAL 9016

Unsere Farbwelt

Wer sich für eine Solarlux Glas-Faltwand entscheidet, setzt auf Individualität. Die Solarlux Farbwelt, in der rund 30 RAL-Farben enthalten sind, bietet alle Farben der Farbpalette in matt und seiden-glänzend ohne Aufpreis. So lässt sich jede Glas-Faltwand auch farblich passend zur Einrichtung und zum Haus wählen. Für höchste Oberflächenqualität sorgt die werkseigene Beschichtung mit Reinraumverfahren - eine der modernsten Anlagen Europas.



Die Solarlux Beschichtung ist zertifiziert nach internationalen Standards

Die Sonderfarben

Wer mit seiner Glas-Faltwand einen ganz besonderen Akzent setzen möchte, kann selbstverständlich auch Sonderfarben in DB (Eisenglimmer) und RAL wählen oder auf Lackeffekte (z. B. des Herstellers Tiger) setzen. Nahezu jeder Kundenwunsch ist realisierbar und natürlich sind auch Beschichtungen für besondere klimatische Anforderungen (z. B. in Seenähe) erhältlich.



Um eine optische Homogenität gerade auch bei Glas-Faltwänden in dunkler Farbe zu erreichen, sind Griffe in der Farbe „black titan“ erhältlich. Das Verfahren zur Einfärbung erzeugt eine kratzfeste Oberfläche, die gegenüber anderen Methoden recht unempfindlich ist. Auch eine Einbruchschutz-Drückergarnitur in angepasster Oberfläche ist in Vorbereitung.

Holz - individuell und natürlich

Bei der Herstellung von Holzsystemen bedarf es Sensibilität, Erfahrung und optimaler Holzbehandlung. Nur dann ist garantiert, dass die zahlreichen Vorteile, die gerade der Einsatz von Holz mit sich bringt, optimal zur Geltung kommen: Hell oder dunkel, porig oder gleichmäßig – die von Solarlux verwendeten Hölzer in Kombination mit unterschiedlichen Lacken, Lasuren oder Ölen bieten eine vielfältige Auswahl an Farb- und Designmöglichkeiten.



Das Zeichen für verantwortungsvolle Waldwirtschaft



PEFC/04-31-1592

Förderung nachhaltiger Waldbewirtschaftung
www.pefc.org

Nachhaltig in vielerlei Hinsicht

Die bei Solarlux verarbeiteten Hölzer sind FSC®- oder PEFC-zertifiziert und kommen aus nachhaltiger Forstwirtschaft. Beide Zertifikate stellen sehr hohe Anforderungen insbesondere an die Nachhaltigkeit, an die Umweltverträglichkeit der Waldbewirtschaftung, die Arbeitsqualität und an die soziale Kompetenz der Forstbetriebe. Die Verwendung von Lacken auf Wasserbasis sowie eine energieschonende Produktion mit einer rückgewinnenden Nutzung von Wasser und Wärme stehen ebenfalls für einen sensiblen Umgang mit den natürlichen Ressourcen. Wer sich also für den Werkstoff Holz entscheidet, setzt auf einen nachwachsenden Rohstoff. Neben Fichte, Kiefer, Weißtanne, Eiche, Meranti und Red Grandis können je nach Wunsch auch verschiedene andere Hölzer eingesetzt werden.



Neben den Solarlux-Standard-Farben sind auch sämtliche Wunsch-Farbtöne erhältlich



HSM 111 farblos
Meranti



HSM 999
Meranti



HSM opalweiß
Fichte



TSM 111 Tuchmatt
Eiche



HSM 344
Kiefer



HSM 322
Fichte



HSM 111 farblos
Fichte



HSM 444
Meranti



HSM Eiche antik
Eiche



HSM RAL 7016
Meranti



HSM 455
Meranti

Mögliche Farbtonabweichungen können ggf. durch verschiedene Hölzer und deren Beschaffenheit oder drucktechnisch bedingt sein und stellen keinen Reklamationsgrund dar.

Aussehen und Oberfläche

Ganz individuell ist auch die Oberflächenbehandlung. Ob Lasurbeschichtungen, handgeölte Flächen oder deckender Auftrag: Sie erhalten Ihr Solarlux-Produkt natürlich in jeder Farbe. Für unsere Beschichtungen setzen wir im Standard auf die Premiumqualität von Remmers. Auf Wunsch setzen wir aber selbstverständlich auch Farben von sikkens, Adler oder Teknos ein, so dass Ihr Solarlux-System optimal zu bereits vorhandenen Fenstern oder Türen passt.



Glanzgrade

Bei einer Entscheidung für eine Glas-Faltwand aus Holz haben Sie nicht nur die Wahl zwischen zahlreichen RAL-Farben, Lasurfarbtönen oder geölten Oberflächen aus der Holz-Oberflächenwelt, sondern auch die Entscheidung zwischen matten oder seidenglänzenden Oberflächen macht das Aussehen und den Stil individuell. Egal ob matt oder seidenglänzend, die Glanzgrade sind ohne Aufpreis.



Farbton: Teak
Holzart: Fichte

Farbton: Teak
Holzart: Meranti

Farbton: Teak
Holzart: Eiche

Farbton: Teak
Holzart: Accoya®

Vielfalt der Glas-Faltwände

Die Systemfamilie

Die Glas-Faltwand Familie mit Systemen aus Aluminium, Holz oder einer Kombination aus Holz/Aluminium bietet entscheidende Vorteile: Perfektionierte, patentierte technische Details wie Laufwagen, Flügelzentrierung TwinX®, barrierefreie Bodenschienen oder die Rahmenabdeckung werden für alle Systeme der gesamten Familie verwendet, während gleichzeitig spezifische Erfordernisse der Holz- oder Aluminium-Profile ihre eigene technische Berücksichtigung finden. Dieses „System für alle Möglichkeiten“ bietet auch Vorteile in der Montage:

Durch die vereinheitlichte Konstruktion und durchdachte Beschlagstechnik profitieren alle Systeme der Glas-Faltwand Familie von einfacher Justierbarkeit und schneller Montage. Das verschafft nicht nur maximalen Handlungsspielraum, sondern sorgt auch für eine reibungslose Projektabwicklung.

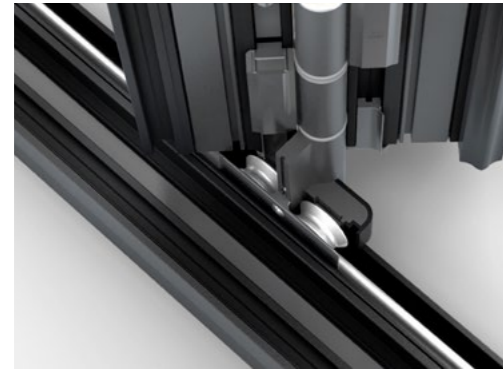

Technische Features

Laufwagen

Der Edelstahl-Laufwagen mit doppelreihigen Rillenkugellagern ist leichtgängig und geräuscharm. Eine optimale Lastenübertragung auf den Laufwagen und die Laufschiene ermöglicht die Aufnahme auch großer Flügelgewichte. Die gesamte Edelstahl-Lauftechnik ist wartungsarm und verschleißfrei.

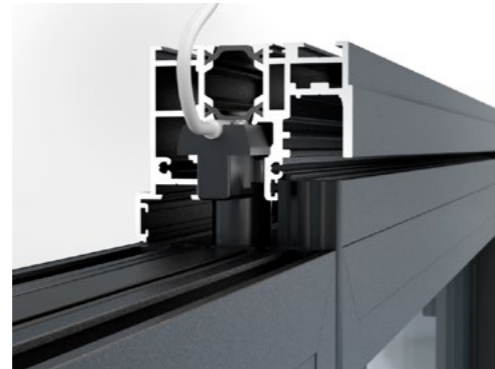
Verriegelung

Das Solarlux Spezialgetriebe mit 24 mm Hub nach oben und unten in den Rahmen bietet große Sicherheit. Eine Verschlussüberwachung mit Reed-Kontakten sowie verdeckt liegender Kabelführung ist ebenso wie eine Ausführung in RC2 bzw. RC2N möglich.

TwinX®

Die verdeckt liegende Flügelzentrierung TwinX® steht für durchgängiges, homogenes Flügeldesign (lediglich die oberen und unteren Bänder sind sichtbar). Sie zentriert die Flügel zueinander, stabilisiert bei hoher Windlast und sorgt für einen gleichmäßigen Fugenverlauf. Ein weiterer Vorteil sind die durchgängigen, nicht unterbrochenen Dichtebenen.

Flügelschnäpper

Der funktionale Flügelschnäpper „Comfort Snap“ bietet höchsten Bedienkomfort für optimale Öffnungs- und Schließvorgänge. In geordneter Schließreihenfolge ist das einfache, sichere Öffnen und Schließen des Drehflügels möglich: Nach kompletter Öffnung schnappt der Drehflügel am folgenden Flügel ein und wird beim Schließen wieder freigegeben.

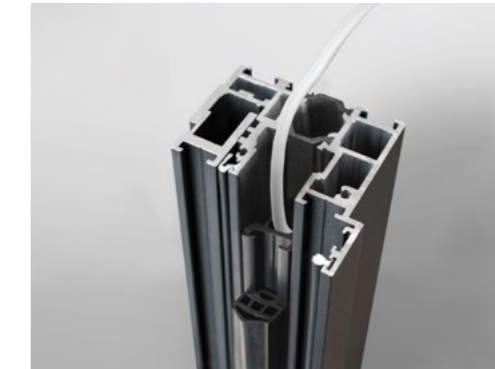
Rahmenabdeckung

Durch die Rahmenabdeckung aus Polyamid sind sämtliche Befestigungsschraubenköpfe nicht mehr sichtbar. Zudem kann der entstandene Hohlraum zwischen Profilgrund und Abdeckung für verdeckte Kabelführung oder zur Aufnahme einer zusätzlichen Konvektionsraumunterbrechungsdichtung genutzt werden.

Reinigungsbeschlag

Der Reinigungsbeschlag „Cleaning Pin“ lässt sich komfortabel ver- und entriegeln und ermöglicht einfaches Reinigen der Flügelaußenseiten auch in oberen Geschosshöhen. Dank neuer Verriegelungstechnik ist eine Fehlbedienung ausgeschlossen. Die neue Sicherheitsperre verhindert das Herausfallen des Scharnierstiftes.



Ecoline und Highline

Aluminium

Schmalste Ansichten, patentierte Technik

Die beiden wärme gedämmten Glas-Faltwand-Systeme Ecoline und Highline bieten trotz ihrer unterschiedlichen Bautiefen (67 mm und 84 mm) durchgängig die schlanke Ansichtsbreite von 99 mm im Flügelstoß. Grund dafür ist das Herzstück der Glas-Faltwand, der bionicTURTLE®: ein multifunktionaler Isoliersteg, der verschiedene technische Details in sich vereint. Seine Form ermöglicht äußerst schlanke Profile – und das auch bei großen Flügeln und hohen Flügelgewichten. Zudem dient er zur Aufnahme von Verriegelung und Beschlägen und gewährleistet perfekte Isolierung.

Dass die beiden Systeme Ecoline und Highline nicht nur funktional, sondern auch hinsichtlich ihres Designs überzeugen, bestätigt auch ein international renommiertes Fachpublikum: vier Mal wurde die neue Glas-Faltwand ausgezeichnet.

Ecoline

- Bautiefe 67 mm
- Ansichtsbreite 99 mm
- Glasdicke von 5 - 36 mm
- $U_w \geq 1,1 W / m^2K$
- Flügelbreite bis 1m, Flügelhöhe bis 3m
- Flügelgewicht bis 90 kg

Highline

- Bautiefe 84 mm
- Ansichtsbreite 99 mm
- Glasdicke von 22 - 60 mm
- $U_w \geq 0,8 W / m^2K$
- Flügelbreite bis 1,1m, Flügelhöhe bis 3,5m
- Flügelgewicht bis 110 kg





Ecoline



Ecoline



Megaline

 Aluminium

Maximale Anforderungen erfüllt mit Solarlux-Qualität

Die hochwärmegeämmte Glas-Faltwand Megaline kommt dort zum Einsatz, wo besonders hohe oder besonders breite Flügel gefordert sind. Je nach Anlagenhöhe werden mehrere Systembänder übereinander angeordnet.

Dieses garantiert eine hohe Stabilität bei den bis zu 150 kg schweren Flügeln, auch bei erhöhter Windlast. Mit einer maximalen Flügelhöhe von bis zu 4,5 m (oder einer Flügelbreite von bis zu 1,5 m) sind extreme Größen (z.B. über zwei Geschosse) zu realisieren, ohne an Leichtgängigkeit und Bedienkomfort einzubüßen.

- Hochwärmegeämmtes Aluminiumprofilssystem
- Flügelhöhe bis 4,5 m Höhe oder 1,5 m Breite für besonders hohe Anforderungen
- Ansichtsbreite von 132,5 mm im Flügelstoß
- Einseitige Profilaufdopplung am senkrechten Flügelprofil
- Pro Flügel beträgt das Maximalgewicht 150 kg
- $U_w \geq 0,9 \text{ W/m}^2\text{K}$
- Konstruktionsbedingt können ab einer Anlagenhöhe von 2,55 m waagerechte Sprossen erforderlich sein
- Die formoptimierte Edelstahl-Laufschiene mit taillierten Laufrollen ermöglicht den Einsatz barrierefreier Bodenschienen nach DIN 18040





Megaline



Megaline



SL 35

SL 35 und SL 45

Aluminium

Wind- & Wetterschutz für Balkone & Terrassen

Je nach Anforderung kann auch der Einsatz einer ungedämmten Glas-Faltwand sinnvoll sein, beispielsweise auf einer Balkonbrüstung, als Verglasung unter einem Terrassendach oder überall dort, wo Wärmedämmung keine zentrale Rolle spielt, zum Beispiel auch als Raumteiler.

Merkmale SL 35

- Reinigungsbeschlag zum Reinigen der Flügelaußenseiten bei hohen Geschosshöhen
- Hohe Stabilität durch Nut-Federverbindung und stabile Eckverbinder

Merkmale SL 45

- Ein Teil der Flügel kann nach innen, ein anderer Teil nach außen geöffnet werden
- Segmentierung des Systems bis 22,5° möglich

Die SL 35 und SL 45 im Steckbrief

- + Ungedämmte Aluminium-Systeme
- + 35 mm bzw. 45 mm Bautiefe
- + Keine vorgelagerten Lauf- und Führungsschienen
- + Verschleißarm, auch nach 10.000 Bedienungen
- + Eingelassene Bodenschiene ohne Anschlag für barrierefreies Wohnen
- + Abdichtung gegen Regen und Wind umlaufend in zwei Dichtebenen



Ref. 1237* // SL 45



Ref. 1237* // SL 45



Woodline

● Holz

Behagliches Wohnen mit Individualität

Behaglich und gleichzeitig modern wohnen: Wer auf diese Kombination nicht verzichten möchte, der setzt auf die Glas-Faltwand Woodline.

Ihre Profile bestehen aus mehrfach schichtverleimtem Qualitätsholz, zusätzliche Stabilität des Systems ergibt sich durch eine spezielle Eckverbindung der Flügel. Der Blendrahmen besteht aus einer Aluminiumkonstruktion, die innen und außen vollflächig mit Massivholz-Leisten verblendet wird. Die geringe Ansichtsbreite von 143 mm im Flügelstoß verleiht maximale Transparenz auch im geschlossenen Zustand - das ist der Inbegriff naturnahen Wohnens.

- Bautiefe 86 mm
- Ansichtsbreite 143 mm
- Glasdicke von 28 - 48 mm
- $U_w \geq 1,0 \text{ W / m}^2\text{K}$
- Flügelhöhe bis 2,8 m
- Flügelgewicht bis 100 kg







Combilline

 Holz / Aluminium

Die Kombination für perfekte Wetterbeständigkeit

Höchste Witterungsbeständigkeit garantiert die Glas-Faltwand Combilline mit ihren Holz / Aluminium-Profilen. Auch dieses System hat eine Bautiefe von 86 mm im Flügelprofil, wobei auf das Holzprofil außen eine kantige Aluminium-Deckschale aufgebracht wird. Der Blendrahmen besteht aus einer Aluminiumkonstruktion, deren innere Rahmenseite mit Massivholz-Leisten belegt ist. Die Abdichtung erfolgt in zwei umlaufenden Dichtebenen, eine optimale Entwässerung des Systems ist garantiert.

- Bautiefe 86 mm
- Ansichtsbreite 147 mm
- Glasdicke von 28 - 52 mm
- $U_w \geq 1,1 \text{ W / m}^2\text{K}$
- Flügelhöhe bis 2,8 m
- Flügelgewicht bis 100 kg
- Besonders hohe Witterungsbeständigkeit durch aufgebraute Aluminiumdeckschalen





SL 97

  Holz / Aluminium

Wärmedämmung für höchste Energieeinsparung

Eine sehr hohe Wärmedämmung der SL 97 aus Holz / Aluminium ermöglicht eine Annäherung an den Passivhaus-Standard. Die oberen waagerechten Rahmenkante mit 92,5 mm Bautiefe, eine zusätzliche Dämmebene und Dreifachverglasung erzielen einen U-Wert von $\geq 0,8 \text{ W/m}^2 \text{ K}$.

- Hochwärmedämmtes Holz / Aluminium-Profilsystem
- U_w von $\geq 0,8 \text{ W/m}^2 \text{ K}$
- Schichtverleimte Hölzer mit hinterlüfteten Aluminium-Deckschalen und zusätzlicher Dämmschicht
- Das System ist standardmäßig mit unten angeordneten Laufwagen ausgerüstet
- Lauf- und Führungsschienen sind flächenbündig in das System integriert
- Ausführungen immer mit Drehflügel
- Flügel wahlweise nach innen oder außen faltbar und nach links oder rechts verschiebbar



Systeme im Vergleich

	Ecoline	Highline	Megaline	SL 35
Material				
Aluminium	●	●	●	●
Holz	○	○	○	○
Holz / Aluminium	○	○	○	○
Profil				
Wärmegeklämmt	●	●	●	○
Ungedämmt	○	○	○	●
Bautiefe	67 mm	84 mm	84 mm	35 mm
Ansichtsbreite Flügelstoß	99 mm	99 mm	132,5 mm	100 mm
Rahmenhöhe	0 - 72 mm	0 - 72 mm	0-99 mm	5 - 70 mm
Verglasung				
Glasdicken	5 - 36 mm	22 - 60 mm	22 - 60 mm	5 - 18 mm
Wärmedämmwert				
Wärmedurchgangskoeffizient nach DIN EN ISO 10077-1	≥ 1,1 W / m²K	≥ 0,8 W / m²K	≥ 0,9 W / m²K	-
Flügel				
Max. Flügelmaße (max. Breite; max. Höhe)	1 m; 3 m	1,1 m; 3,5 m	0,9 x 4,5 m bzw. 1,5 x 2,3 m	0,9 m; 2,6 m
Flügelgewicht	90 kg	110 kg	150 kg	65 kg
Dichtigkeit				
Widerstandsfähigkeit bei Windlast nach DIN EN 12210	B4	B4	B4	B1
Schlagregendichtheit nach DIN EN 12208	8A	9A	7A	4A
Luftdurchlässigkeit nach DIN EN 12207	3	3	3	2
Einbruchhemmung nach DIN EN 1627-1630	RC2 / RC2N	RC2 / RC2N	-	-
Schallschutzklasse nach DIN EN ISO 10140-2	40 dB	45 dB	npd	31 dB
Dauerfunktion nach DIN EN 12400	2	2	2	-

	SL 45	Woodline	Combilline	SL 97
Material				
Aluminium	●	○	○	○
Holz	○	●	○	○
Holz / Aluminium	○	○	●	●
Profil				
Wärmegeklämmt	○	●	●	●
Ungedämmt	●	○	○	○
Bautiefe	45 mm	86 mm	86 mm	96 mm
Ansichtsbreite Flügelstoß	117,5 mm	143 mm	147 mm	184 mm
Rahmenhöhe	5 - 64 mm	0 - 72 mm	0 - 72 mm	45 - 108 mm
Verglasung				
Glasdicken	5 - 20 mm	28 - 48 mm	28 - 52 mm	24 - 46 mm
Wärmedämmwert				
Wärmedurchgangskoeffizient nach DIN EN ISO 10077-1	-	≥ 1,0 W / m²K	≥ 1,1 W / m²K	≥ 0,8 W / m²K
Flügel				
Max. Flügelmaße (max. Breite; max. Höhe)	1,1 m; 2,8 m	1 m; 2,8 m	1 m; 2,8 m	1 m; 2,8 m
Flügelgewicht	100 kg	100 kg	100 kg	100 kg
Dichtigkeit				
Widerstandsfähigkeit bei Windlast nach DIN EN 12210	-	C3	C3	C3
Schlagregendichtheit nach DIN EN 12208	4A	7A	7A	7A
Luftdurchlässigkeit nach DIN EN 12207	2	3	3	3
Einbruchhemmung nach DIN EN 1627-1630	-	RC2 / RC2N	RC2 / RC2N	-
Schallschutzklasse nach DIN EN ISO 10140-2	25 dB	42 dB	42 dB	-
Dauerfunktion nach DIN EN 12400	-	2	2	2



Fenstersystem und Glas-Faltwand Highline

Fenster zur Glas-Faltwand Familie

Dreh-Kipp-, Kipp- und Festelemente

Passend zu unseren Glas-Faltwänden bieten wir sowohl für die Systeme Ecoline und Highline aus Aluminium als auch für die Woodline aus Holz bzw. die Combiline aus Holz / Aluminium verschiedene Fensterelemente an. Sowohl ein klassisches Dreh-Kippfenster, ein motorisch zu öffnendes Kippoberlicht als auch Festelemente lassen sich beliebig einsetzen. Der Vorteil: Die Profile der Fenster passen exakt zu denen der Glas-Faltwand, so

dass sich für die gesamte Kombination - also Glas-Faltwand und Fenster - ein einheitliches Bild ergibt. Die Fenster- und Faltelemente werden im selben Beschichtungs- bzw. Lackiervorgang behandelt, so dass Unterschiede in den Farbnuancen ausgeschlossen werden können.

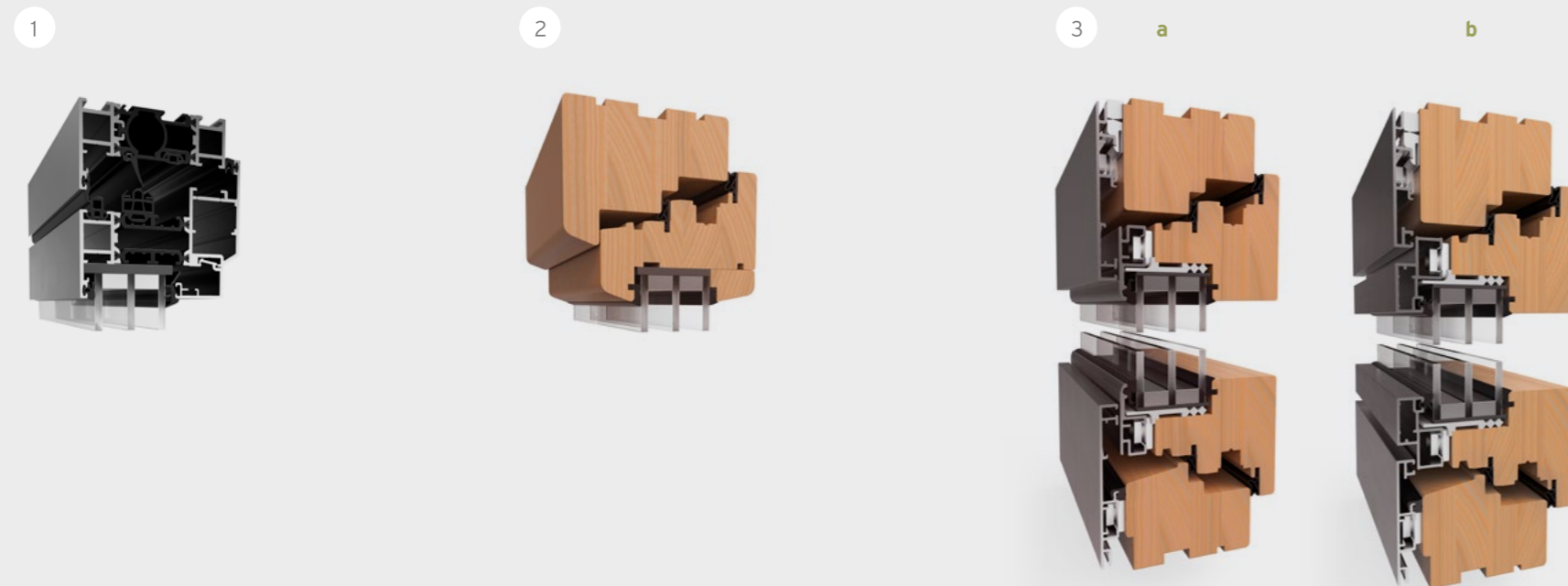

1 Ecoline & Highline

Die Fensterelemente aus Aluminium können als Fest-, Kipp- und Dreh-Kipp-Varianten realisiert werden, wobei die Fensterflügel innen nach rechts oder links geöffnet werden.

- Rahmenbautiefe 67 mm (Ecoline) bzw. 84 mm (Highline)
- Minimale Flügel-Ansichtsbreite von 78,5 mm bzw. 100 mm mit Rahmen
- Fest-, Kipp- und Dreh-Kipp-elemente möglich
- RC2- / RC2N-Ausführung optional
- Bis zu vier Dichtebenen möglich

2 Woodline

Die Fensterprofile sind aus mehrfach schichtverleimten Qualitätsholzkan-teln gefertigt. Eine formschlüssige Plug-Tec-Eckverbindung sowie eine zusätzliche Verschraubung machen die Flügel extrem stabil.

- Rahmenbautiefe 91 mm im Flügel- und Blendrahmenprofil
- Ansichtsbreite umlaufend 72 mm beim Festfenster bzw. 100 mm beim Element mit Flügel
- Glasteilende Sprosse in div. Ansichtsbreiten optional

3 Combilline

Das wärmegeämmte Fenstersystem mit 89,5 mm Rahmenbautiefe im Blendrahmenprofil ist mit einer kantigen Aluminium-Deckschale auf der Außenseite ausgestattet und in zwei unterschiedlichen Profilausführungen erhältlich. Die Ansichtsbreiten der Flügelrahmen hängen von den Ausführungsvarianten der Alu-Deckschalen ab.

a Minimalprofil:

- Flügelrahmen fast vollständig überdeckt von einer kantigen Aluminium-Deckschale (Ansichtsbreite 88 mm)
- In geschlossener Position umlaufende Flügelansicht von 10 mm

b Flächenbündiges Profil:

- Holzrahmen außen komplett mit einer eckigen Aluminium-Deckschale (Ansichtsbreite 68 mm) verblendet
- Flügelrahmen von einem kastenförmigen Profil (25 mm Ansichtsbreite) ummantelt
- Durchgängige Flächenbündigkeit zwischen Flügel und Rahmen auf der Außenseite



Fenstersystem und Glas-Faltwand Woodline

	Fenster Ecoline	Fenster Highline	Fenster Woodline	Fenster Combiline
Material				
Aluminium	●	●	○	○
Holz	○	○	●	○
Holz / Aluminium	○	○	○	●
Profil				
Bautiefe Rahmen	67 mm	84 mm	91 mm	89 mm
Bautiefe Flügel	77 mm	94 mm	91 mm	96 mm (MP), 105 mm (FP)
Ansichtsbreite Festelement Rahmen	0 - 72 mm	0 - 87 mm	0 - 72 mm / 0 - 100 mm	0 - 62 mm / 0 - 101 mm
Ansichtsbreite Flügel	78,5 mm	78,5 mm	72 mm	72 mm (FP, MP)
Ansichtsbreite Flügelstoß	173 mm	173 mm	160 mm	170 mm
Rahmenhöhe	max. 2.400 mm	max. 2.400 mm	max. 2.400 mm	max. 2.400 mm
Verglasung				
Glasdicken	5 - 36 mm einsetzbar	22 - 60 mm einsetzbar	28 - 48 mm einsetzbar	28 - 52 mm einsetzbar
Trockenverglasungen	●	●	●	●
Wärmedämmwert				
Wärmedurchgangskoeffizient nach DIN EN ISO 10077-1	≥ 1,17 W / m²K	≥ 0,88 W / m²K	≥ 1 W / m²K	≥ 1,1 W / m²K
Flügel				
Flügelgewicht	max. 130 kg	max. 130 kg	max. 130 kg	max. 130 kg
Flügelbreite	mind. 800 mm ohne Berücksichtigung von Wind- und Anpralllasten	mind. 800 mm ohne Berücksichtigung von Wind- und Anpralllasten	mind. 400 mm ohne Berücksichtigung von Wind- und Anpralllasten	mind. 400 mm ohne Berücksichtigung von Wind- und Anpralllasten
Sondergröße auf Anfrage	●	●	●	●
Dichtigkeit				
Widerstandsfähigkeit bei Windlast nach DIN EN 12210	B4	B4	C3	C3
Schlagregendichtigkeit nach DIN EN 12208	8A	9A	9A	9A
Luftdurchlässigkeit nach DIN EN 12207	3	3	4	4
Einbruchhemmung nach DIN EN 1627-1630				
Schallschutzklasse nach DIN EN ISO 10140-2	RC2 / RC2N	RC2 / RC2N	RC2 / RC2N	RC2 / RC2N
Dauerfunktion nach DIN EN 12400	2	2	2	2

Zubehör für Glas-Faltwände

Ausstattungsoptionen

Für die gesamte Glas-Faltwand-Familie sind zusätzliche Ausstattungsoptionen erhältlich. So kann Aspekten wie Sicherheit, Wärme- oder Schallschutz, Beleuchtung oder Komfort nach Bedarf mehr Gewicht verliehen werden. Die Möglichkeit zur individuellen Zusammenstellung der einzelnen Komponenten macht die Glas-Faltwand noch einmal attraktiver.



Beleuchtete Bodenschiene

Bei verschiedenen Bodenschienentypen kann auf Wunsch das Trittschutzprofil 3s-Protection mit LED-Beleuchtung und einer verdeckt liegenden Verkabelung ausgestattet werden. Gerade in den Abendstunden bietet die Beleuchtung ein ganz besonderes Ambiente. Außerdem wird mit dieser Orientierungshilfe die in der DIN 18040 geforderte leichte Auffindbarkeit des Zugangs- und Eingangsbereiches für sehbehinderte Menschen unterstützt.

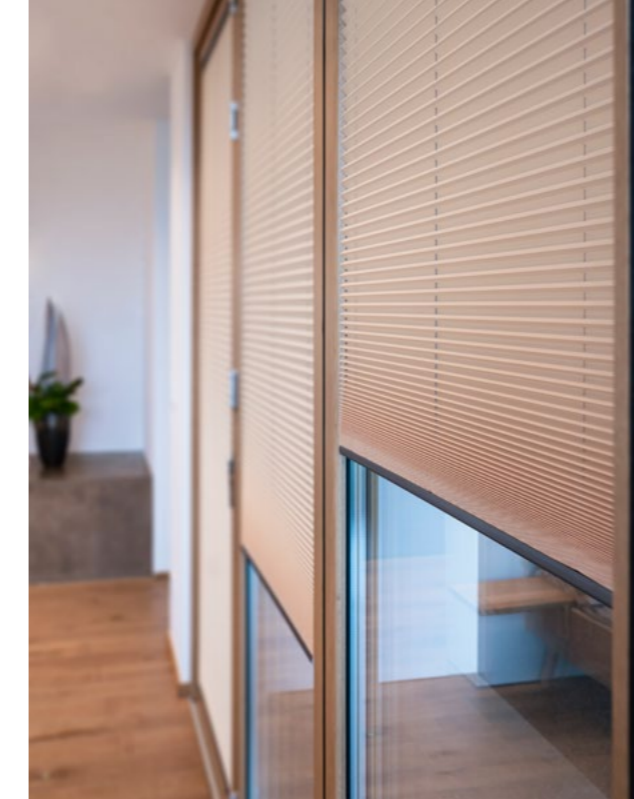

Beschattung

Die Solarlux Plissees bieten zum einen den optimalen Schutz gegen direkte Sonneneinstrahlung, zum anderen schützen sie die Privatsphäre: Die Plissees können stufenlos in jeder beliebigen Position arretiert werden und dienen damit als perfekter Sichtschutz. Sie sind als ein- oder zweiteilige Elemente ausführbar und werden durch einfaches Ziehen und Schieben in die richtige Position gebracht.



Die Glas-Faltwand-Systeme können bei Bedarf mit zusätzlicher Sicherheitstechnik versehen werden. Eine für RC2-zertifizierte Drückergarnitur in Kombination mit der Solarlux-Komfortverriegelung ist ebenso erhältlich wie eine nach DIN 1627-1630 zugelassene einbruchsichere Verglasung der Kategorie P4A.



Ecoline

Aluminium

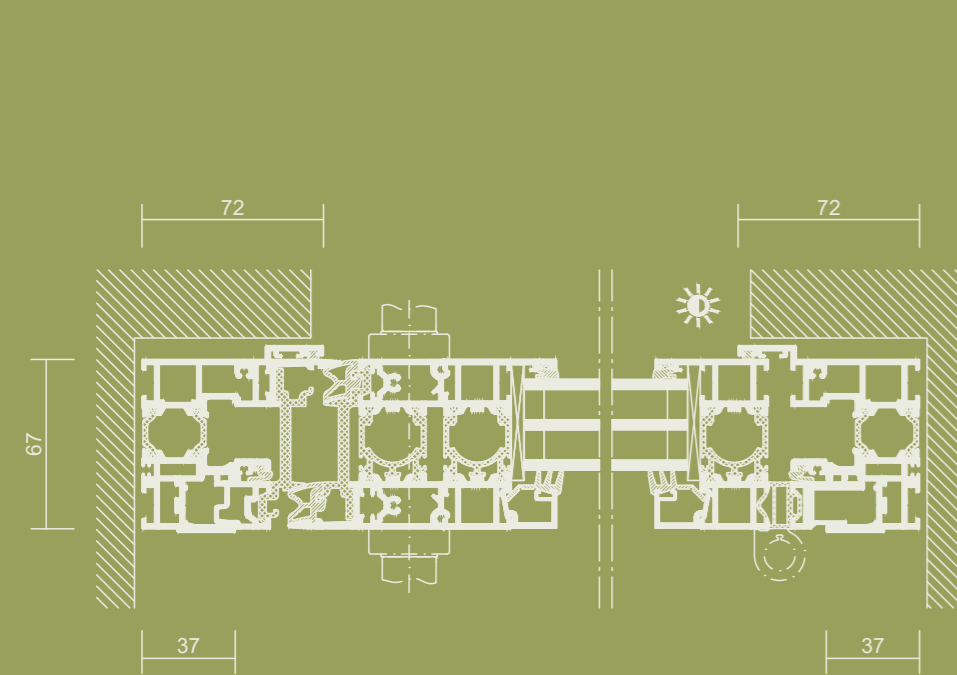

Horizontalschnitt | o.M.

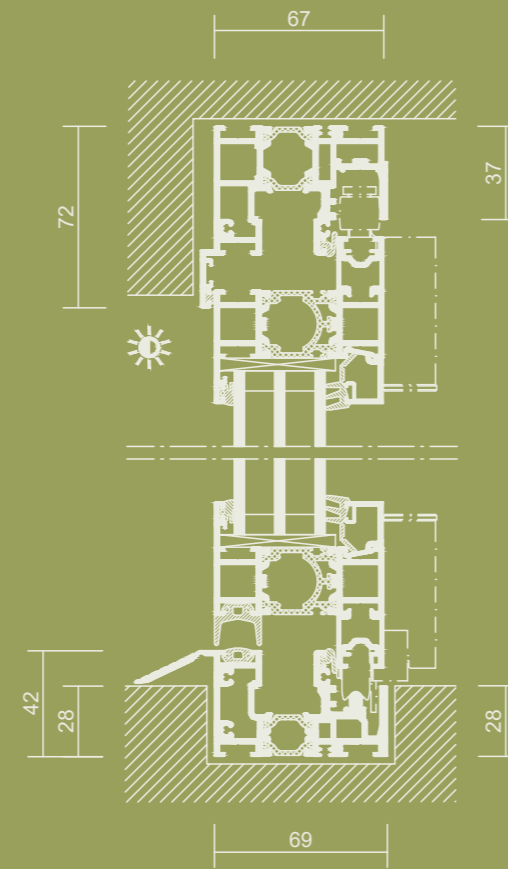

Vertikalschnitt | o.M.

Highline

Aluminium

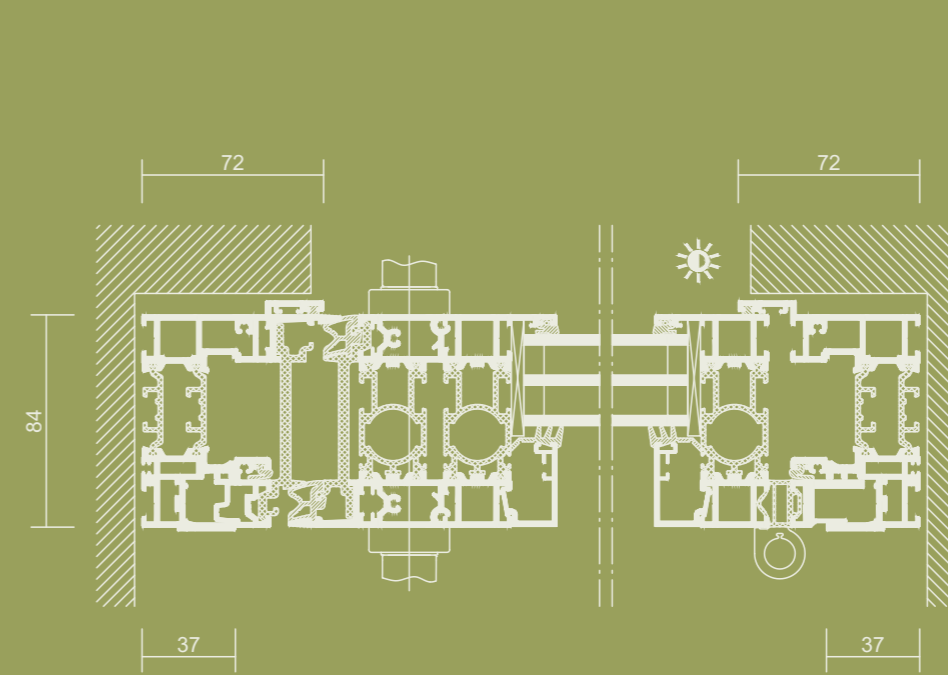

Horizontalschnitt | o.M.

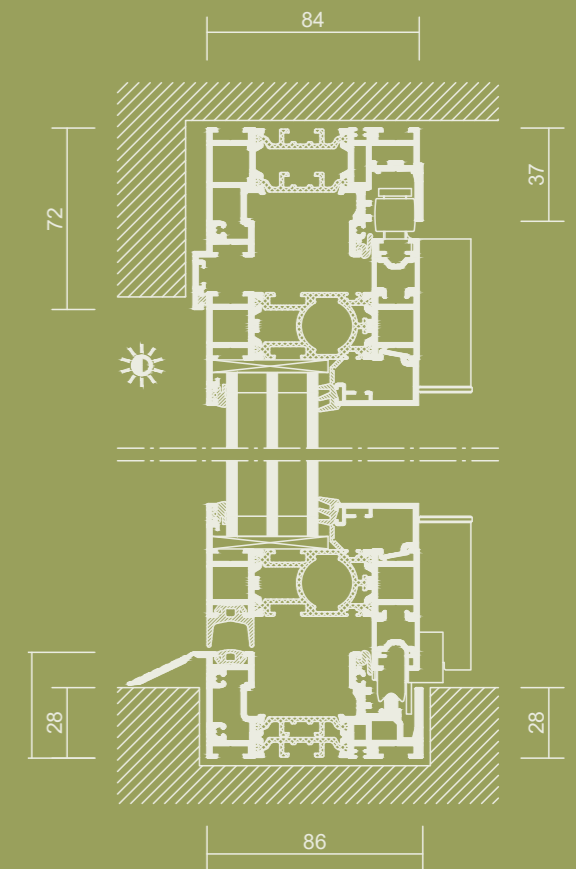

Vertikalschnitt | o.M.

Megaline

Aluminium

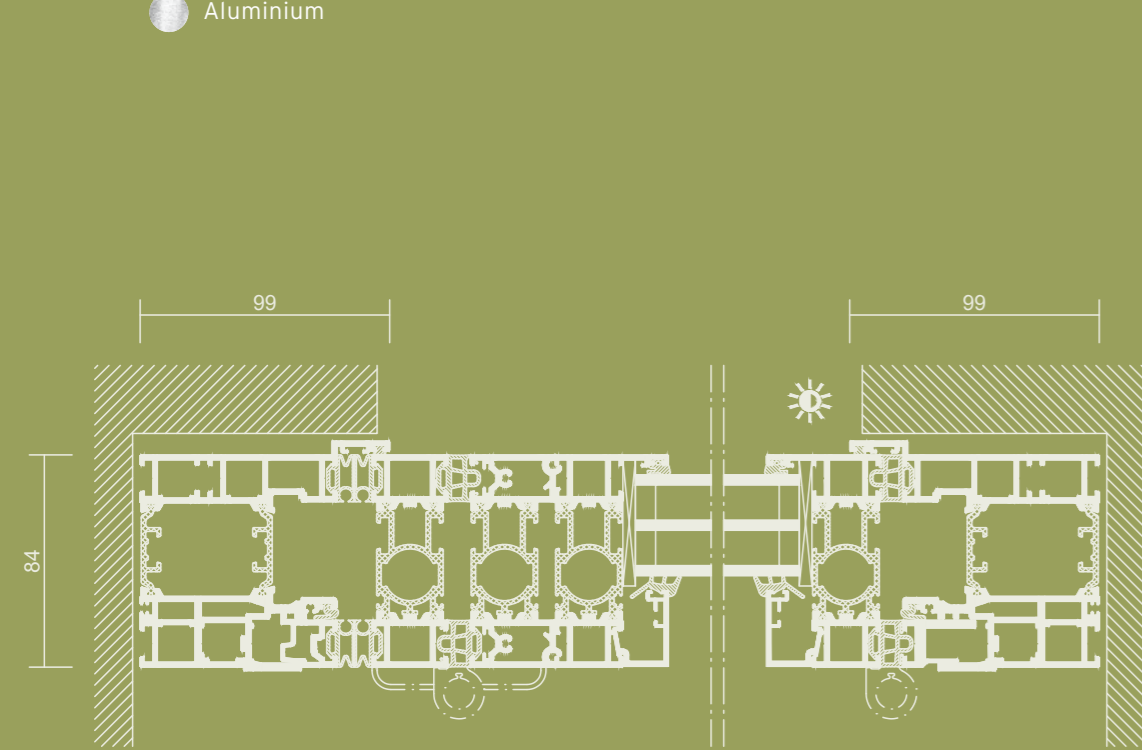

Horizontalschnitt | o.M.

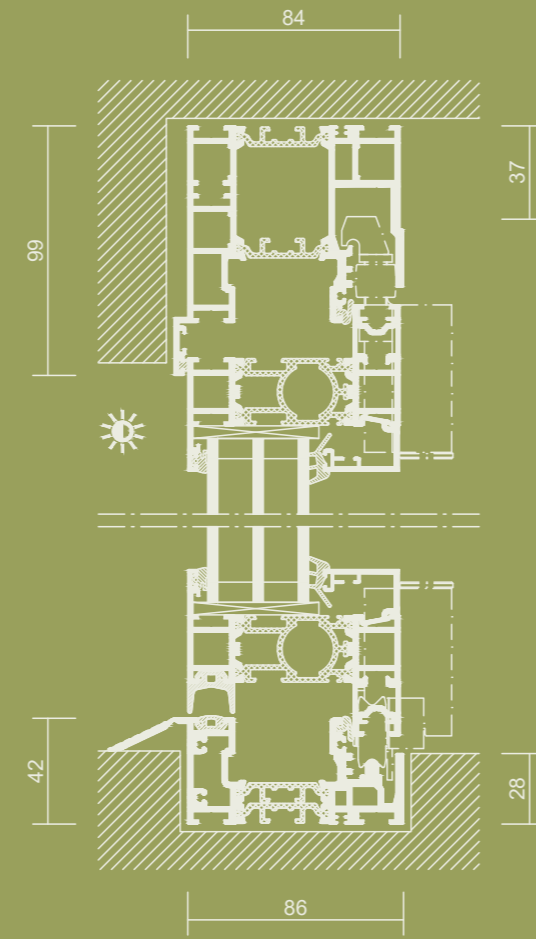

Vertikalschnitt | o.M.

Woodline

Holz

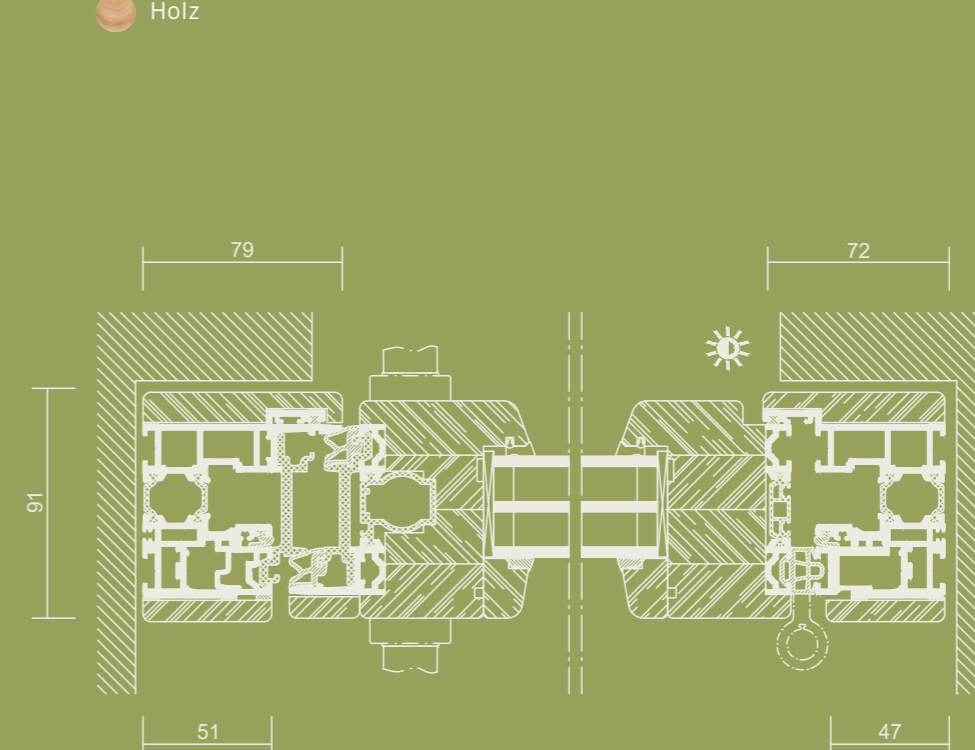

Horizontalschnitt | o.M.

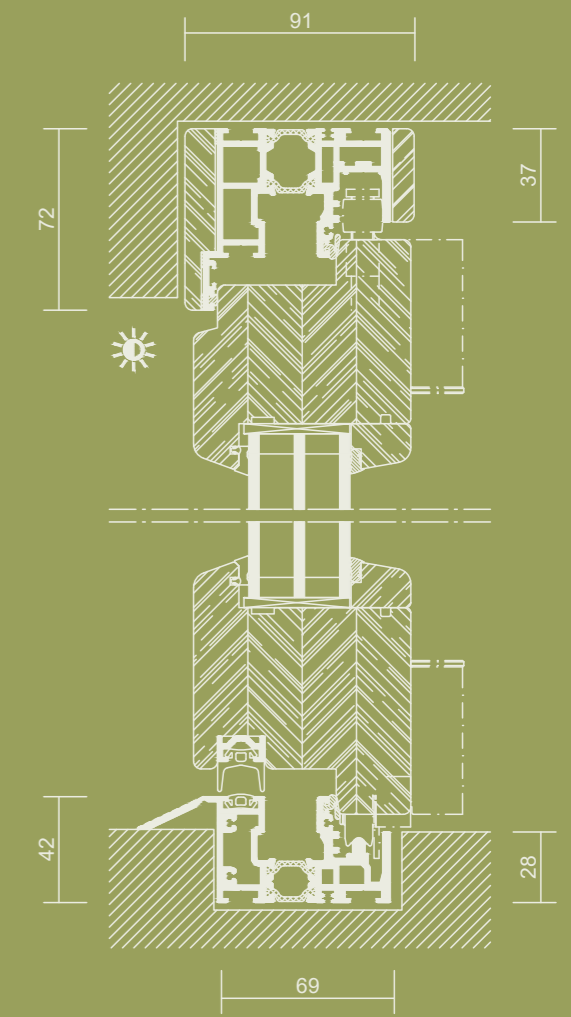

Vertikalschnitt | o.M.

Combilline

  Holz / Aluminium

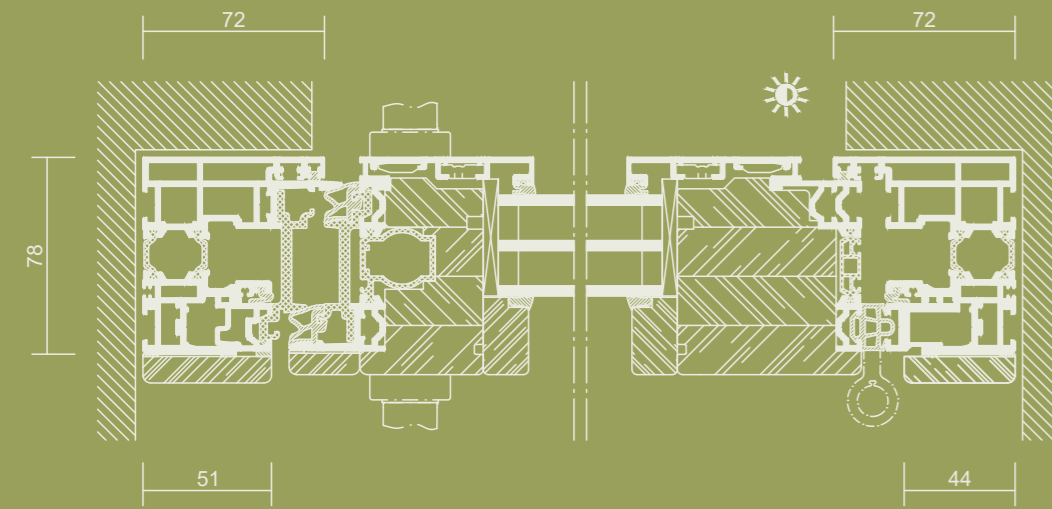

Horizontalschnitt | o.M.

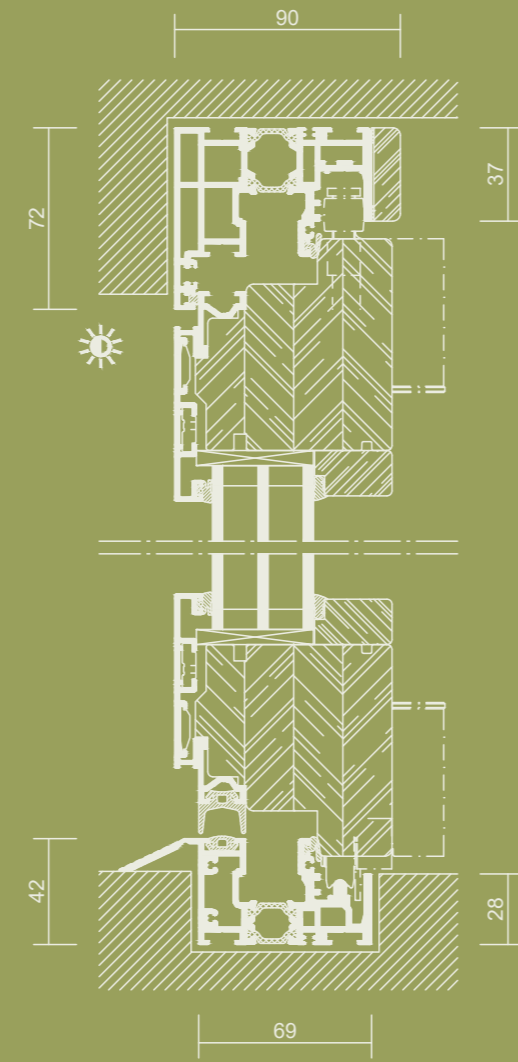

Vertikalschnitt | o.M.

SL 97

  Holz / Aluminium

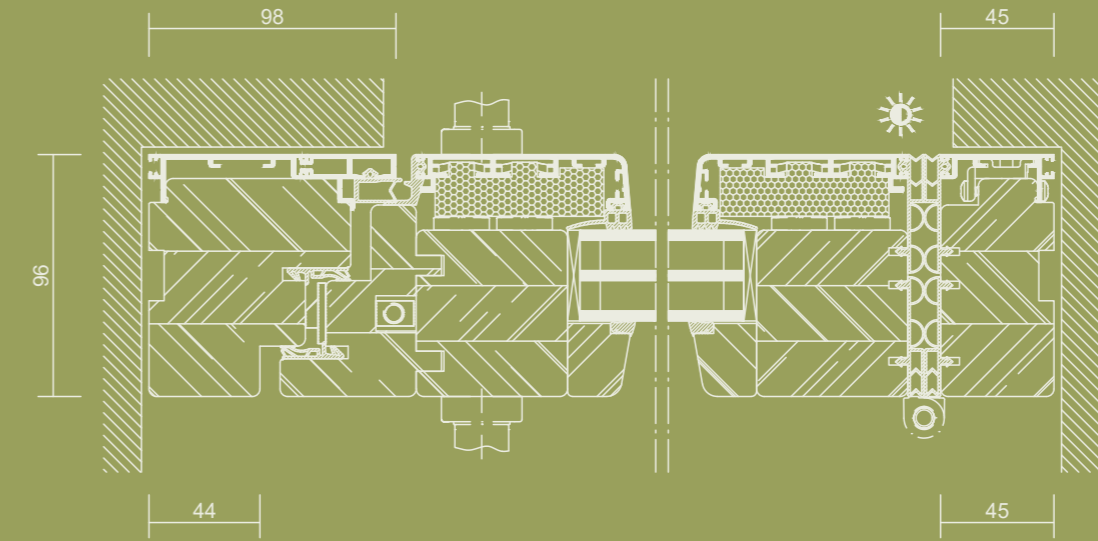

Horizontalschnitt | o.M.

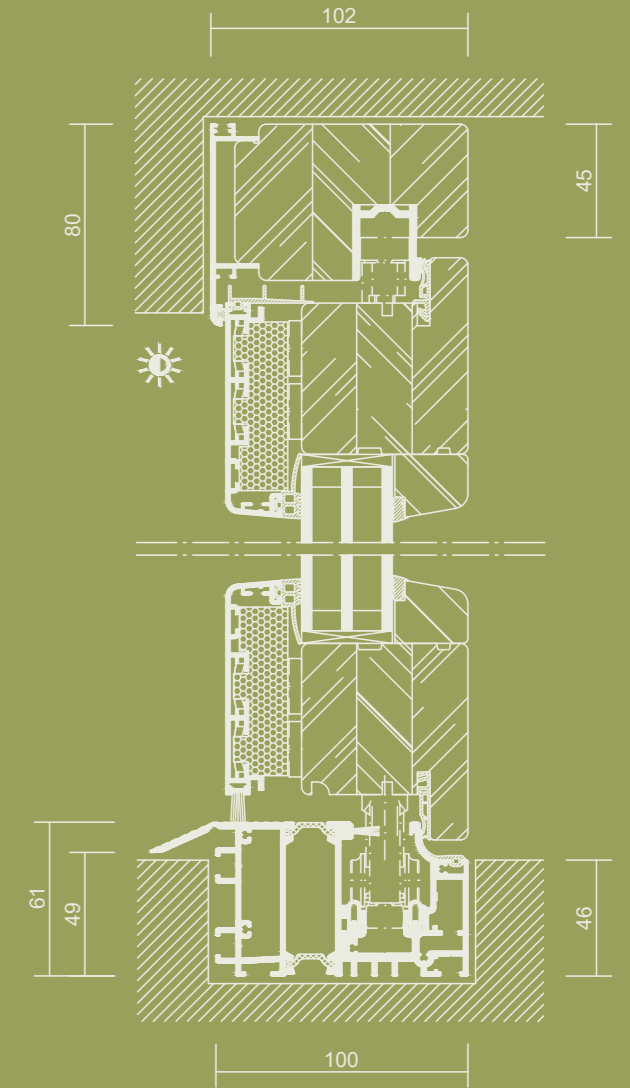

Vertikalschnitt | o.M.

SL 35

● Ganzglas/Aluminium

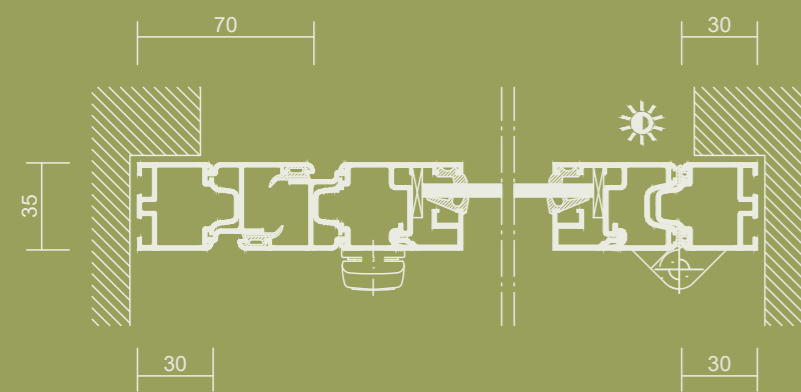

Horizontalschnitt | o.M.

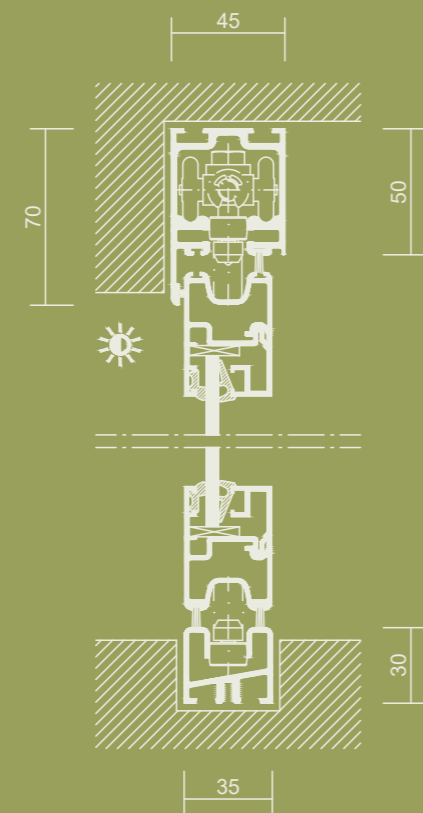

Vertikalschnitt | o.M.

SL 45

● Aluminium

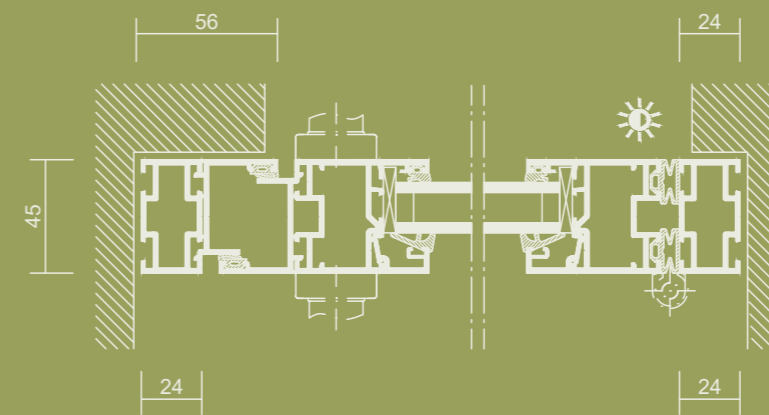

Horizontalschnitt | o.M.

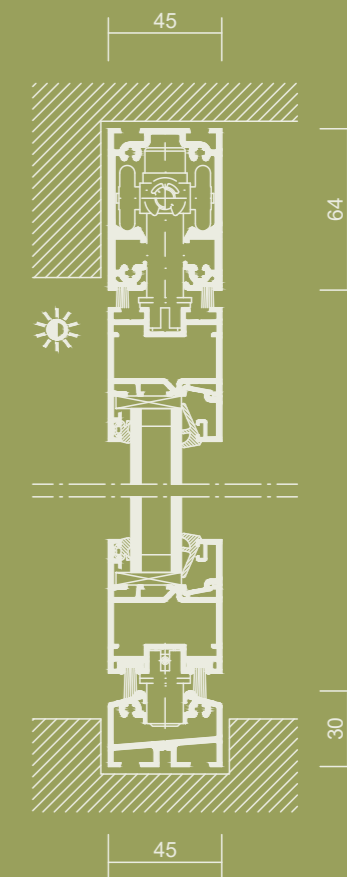

Vertikalschnitt | o.M.

Bodenschienenvarianten

Unterschiedliche Einsatzbereiche erfordern eine Vielzahl von Bodenschienen. Ob wohnraumtauglich und barrierefrei, mit Anschlag oder komplett eingelassen, als Minimalvariante mit nur 29 mm Breite - für jeden Bereich findet sich die passende Lösung. Die für die Glas-Faltwand Familie konzipierten Bodenschienen können unabhängig vom Material eingesetzt werden, Lauf- und Führungsschienen sind in die jeweiligen Systeme integriert und nicht vorgelagert.

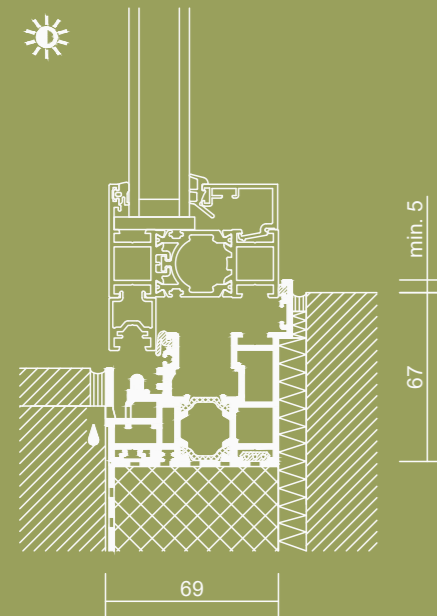

- Wohnraumtaugliche Bodenschiene mit Anschlag
- Innen und außen öffnend

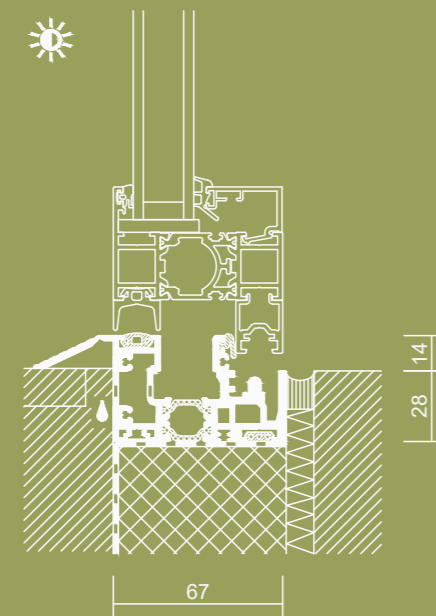

- Wohnraumtaugliche Bodenschiene
- Barrierefrei mit 14 mm Anschlag
- Innen öffnend

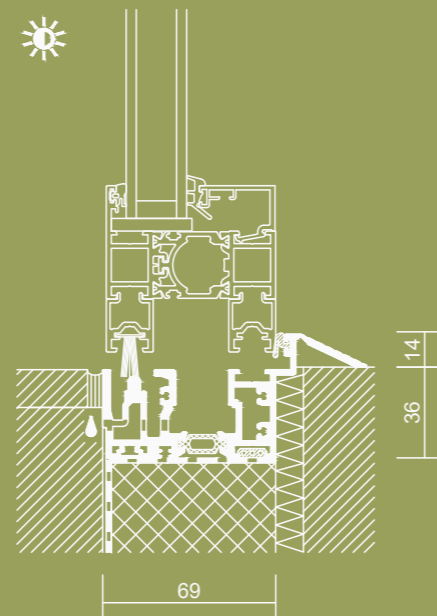

- Wohnraumtaugliche Bodenschiene
- Barrierefrei mit 14 mm Anschlag
- Außen öffnend

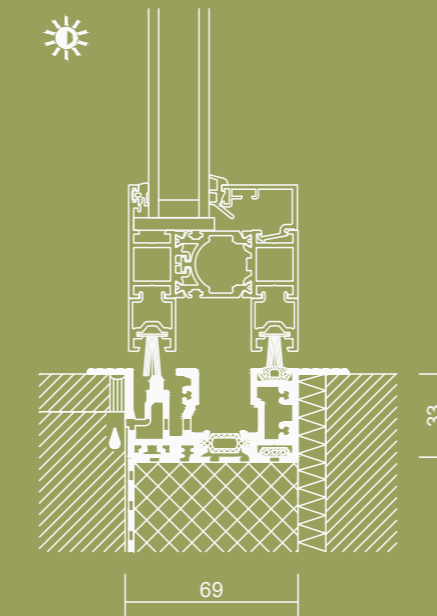

- Eingelassene Bodenschiene
- Barrierefrei ohne Anschlag
- Innen und außen öffnend

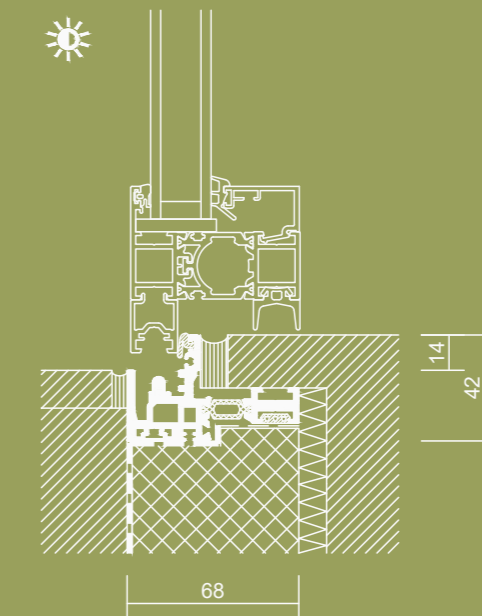

- Minimale Bodenschiene (29 mm schmal)
- Barrierefrei mit 14 mm Anschlag
- Außen öffnend

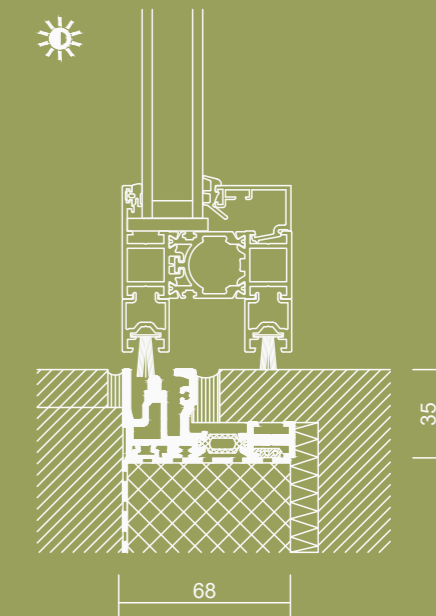

- Minimale Bodenschiene (29 mm schmal)
- Barrierefrei mit 0 mm Anschlag
- Innen und außen öffnend

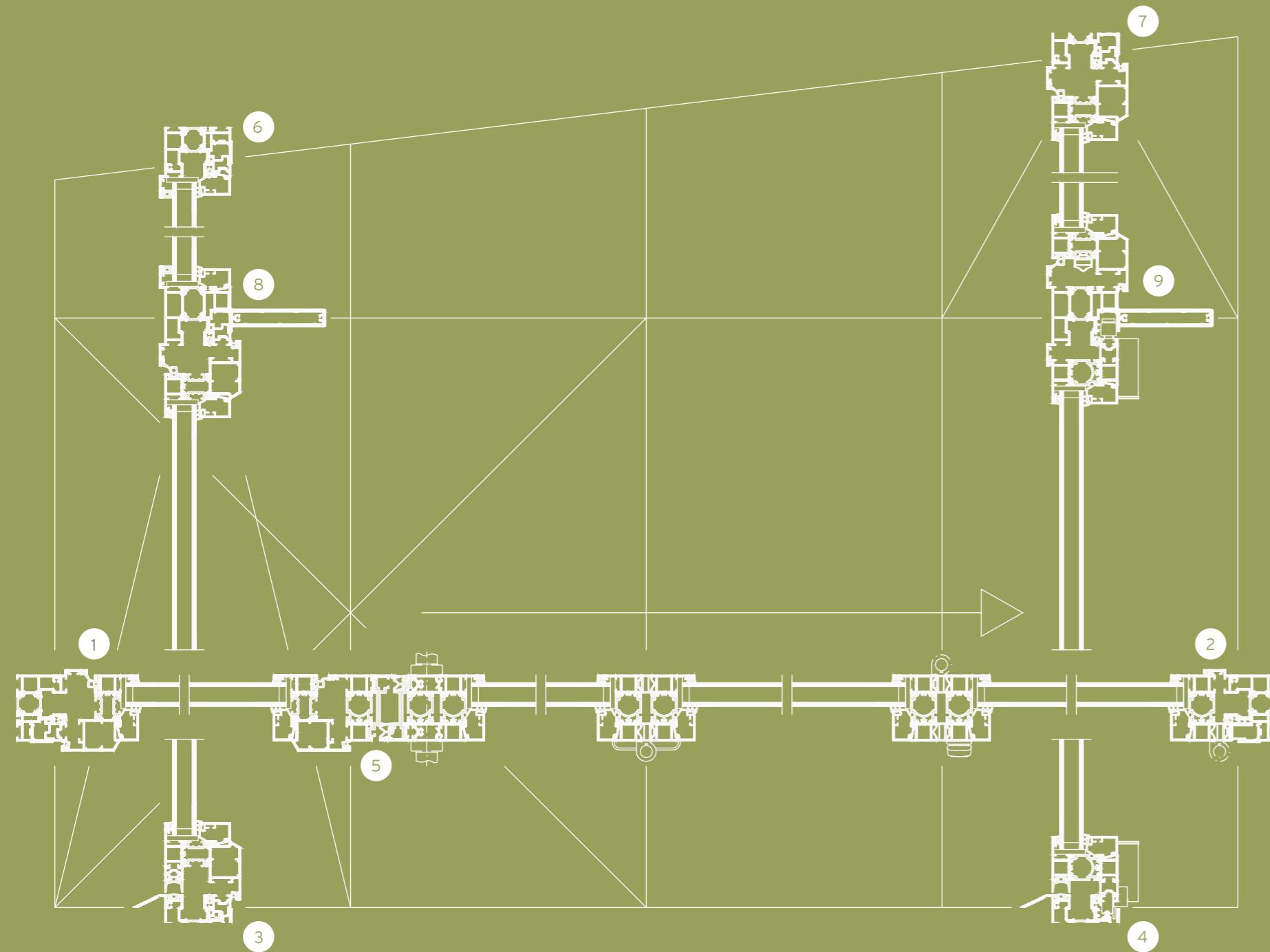

Rahmenlösung für Element-Kombinationen

Komplexere Projekte erfordern häufig nicht nur die Integration einer Glas-Faltwand, sondern auch weiterer Elemente wie Dreh-Kippflügel, Festelemente und Oberlichter. Ein durchgängiger Modulrahmen ermöglicht durch integrierte Pfosten die Aufnahme verschiedener Elemente in einem Rahmen, ohne die Elemente zu koppeln. Schlanke Ansichten sind damit durchgängig gewährleistet.

1 2

Rahmenprofil links & rechts

Seitliches Rahmenprofil für das Dreh-Kippelement sowie die Glas-Faltwand-Bandseite

3 4

Durchgängige Bodenschiene

Barrierefreie und wohnraumtaugliche Bodenschiene für das Dreh-Kippelement und die Glas-Faltwand

5

Pfostenprofil

Schmales Pfostenprofil zwischen Dreh-Kippelement und dem Drehflügel der Glas-Faltwand

6 7

Oberes Rahmenprofil

Oberes Rahmenprofil für das Festelement und den Kippflügel

8 9

Statikriegel

Multifunktionaler, schmaler Statikriegel zur Aufnahme von Querlasten

Detailschnitte Fenstersysteme

Ecoline/Highline

Aluminium

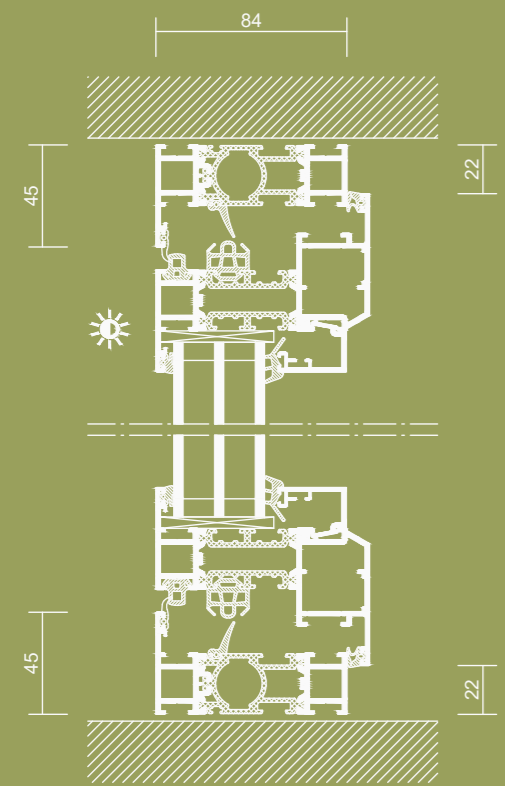

Woodline

Holz

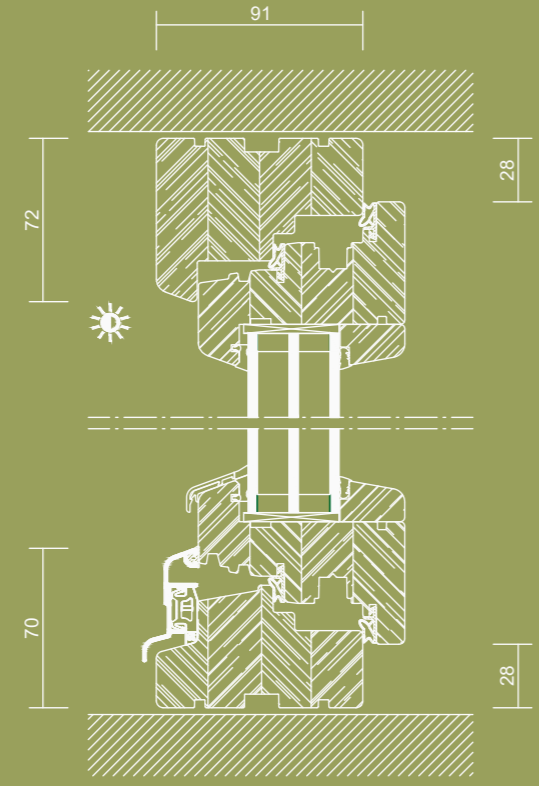

Combine

Holz / Aluminium

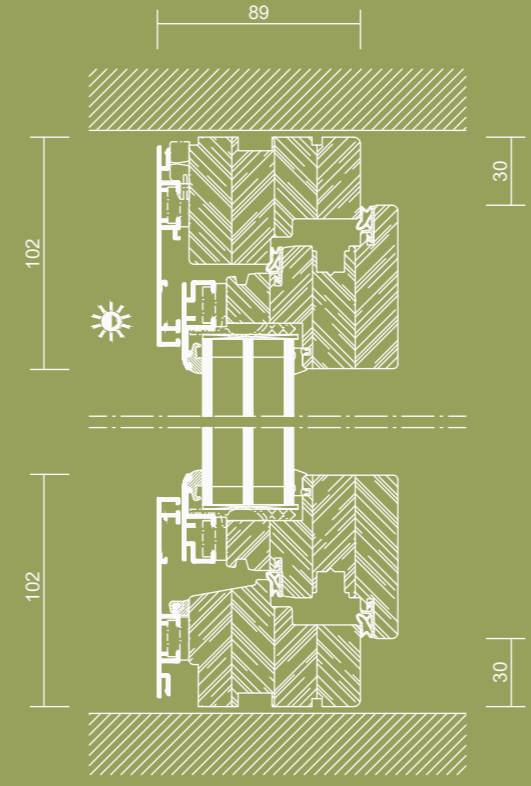

Minimal

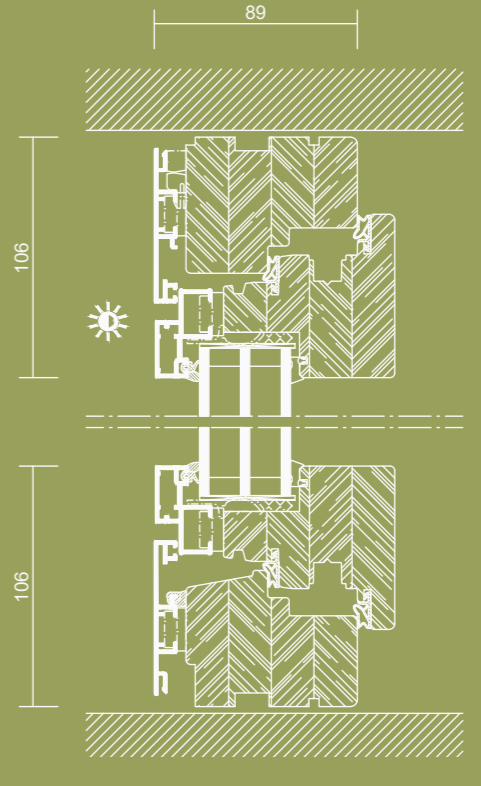

Flächenbündig

Fensterbankanschlüsse

Ecoline/Highline

Eine Dichtungsfolie mit Keder in der Rahmennut sorgt für eine schlagregen- und winddichte Ausführung. Der Fensterbankanschluss unterhalb des Rahmenprofils ermöglicht eine kontrollierte Ableitung der Feuchtigkeit in die wasserführende Ebene. Wassereintritt in den Baukörper wird so vermieden.

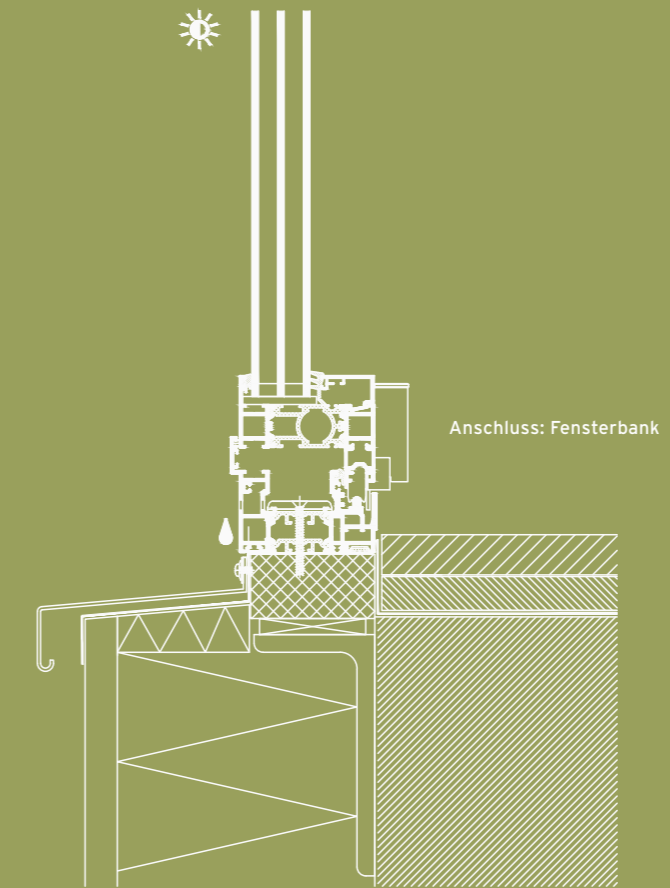
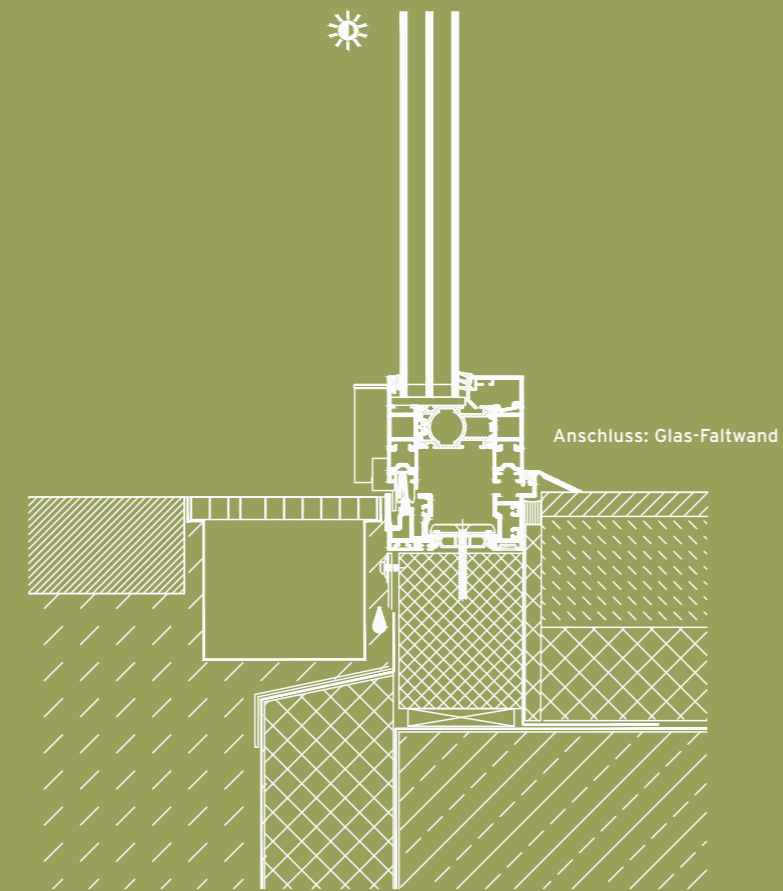

Familienunternehmen und Nachhaltigkeit

Bodenständig, innovativ und engagiert

Seit rund 40 Jahren steht Solarlux für ausgezeichnete Qualität in der Herstellung von Glas-Faltwänden, Wintergärten und Fassadenlösungen. Gegründet von Herbert Holtgreife und Heinz-Theo Ebbert (+ 1990), wird das niedersächsische Unternehmen in zweiter Generation von Herbert Holtgreifes Sohn Stefan geführt. Vor allem aber setzt Solarlux auf seine Mitarbeiter*innen: Rund 1.000 engagierte und ideenreiche Frauen und Männer stehen weltweit täglich hinter dem Erfolg des führenden Systemanbieters.

Die umweltfreundliche Produktion, die produktionseigene Werkskontrolle sowie die Einhaltung höchster Qualitätsstandards werden auch durch die Unternehmenszertifikate nach ISO 9001, ISO 50001 und die DIN EN 1090 bestätigt. In Kombination mit dem hohen sozialen Engagement, das Solarlux seit der Firmengründung auszeichnet, wird der Familienbetrieb zu einem ganz besonderen Unternehmen.

Der Solarlux Campus

Wir verstehen uns als Pioniere der Solar-Architektur. Unsere Produkte verbinden seit jeher nicht nur innen und außen durch transparente und bewegliche Verglasungslösungen, sondern beeinflussen nachhaltig positiv die Energiebilanz eines Gebäudes. Dieses Prinzip wird auch am Solarlux Campus konsequent angewendet. In Kombination mit einem Blockheizkraftwerk, Geothermie und einer der größten Photovoltaik-Anlagen im Osnabrücker Umland ist ein einzigartiger Industriebau entstanden, der KfW 55-Niveau erreicht – ein überdurchschnittlich guter Wert für ein Gebäude solcher Größe. Die erreichte CO₂-Kompensation: mehr als der Ausstoß von 400 Vier-Personen-Haushalten pro Jahr. Damit ist der Solarlux-Campus schon heute nahezu energieneutral und weitere Investitionen in innovative und nachhaltige Energiekonzepte werden folgen.



Stefan und Herbert Holtgreife



Solarlux Campus

Unsere Welt



Wofür steht Solarlux?

- Inhabergeführtes Familienunternehmen
- Zertifiziertes Unternehmen nach ISO 9001
- Hauseigene Forschung und Entwicklung
- Partner renommierter Architekturbüros weltweit
- 1.000 Mitarbeiterinnen und Mitarbeiter weltweit
- Erfolgreich umgesetzte Projekte in über 60 Ländern
- Soziales Engagement, Verantwortung für Mensch und Natur



Produktion

- 57.000 m² große Produktionsstätte im niedersächsischen Melle
- Hochmoderne Industrieproduktion mit Manufaktur-Philosophie
- Eigene Lackierstraße und Pulverbeschichtung
- Nachhaltig und energiesparend
- Nach ISO 50001 für Energiemanagement zertifiziert



Produkte

- Designed, engineered and made in Germany
- CE-gekennzeichnet
- Zertifiziert und unabhängig getestet
- Ausgezeichnet mit nationalen und internationalen Design-Awards
- Mit bester Profil-Oberfläche versehen
- Höchsten Qualitätsstandards entsprechend
- Individuell gefertigt nach Kundenauftrag



Service

- Optimale Beratung, alles aus einer Hand
- Professionelle Abwicklung privater und öffentlicher Bauvorhaben
- Digitales Kundenportal mit persönlichen Projektdokumenten
- Professionelles, bundesweites Partner-Netzwerk
- Wartungs- und Serviceverträge auch nach Projektabschluss
- Besenreine Montage



Solarlux digital

Mehr Inspiration

Projekte, Referenzen, Neuheiten - die Welt von Solarlux dreht sich schnell und Bilder sagen manchmal mehr als tausend Worte: Grund genug, unsere Website oder unser Portal mySolarlux zu besuchen oder uns in den sozialen Medien zu folgen. Unser Kundenportal mySolarlux lässt sich einfach über einen am System angebrachten QR-Code aufrufen - hier finden Sie beispielsweise alle relevanten Informationen rund um Ihr Projekt oder die Möglichkeit, Zubehör zu bestellen.

Selbstverständlich freuen wir uns auch über den direkten Kontakt und darauf, Ihre Fragen persönlich oder telefonisch zu beantworten. Zögern Sie nicht und melden Sie sich gerne bei uns. Eine unverbindliche Beratung, eine Visualisierung Ihrer persönlichen Idee oder auch nur die Beantwortung einer Frage - nutzen Sie die vielfältigen Wege, um mit uns in Kontakt zu treten.



Weitere Inspirationen unter
spaces.solarlux.com

