



Isotop® ENI

Körperschallisolierte Maschinenfüße mit Kugelgelenk

- Eigenfrequenz ab 10 Hz
- Hohe Belastbarkeiten bis 285 kg je Maschinenfuß
- 25 mm Sylomer® oder Sylodyn® inside
- Integrierte Höheneinstellung
- Kugelgelenk für den Ausgleich von Bodenunebenheiten und Schrägstellungen
- Hohe Korrosionsbeständigkeit dank verzinkter Gewindestange und Kunststoffteller aus Polyamid

		Material- dicke	Maximale Belastung in kg	Maximale Belastung in N	Eigenfrequenz bei maximaler Belastung	Verpackungs- einheit	Bestell- nummer	
	Isotop® ENI-60-25-80	M10	25 mm	61	598	10,7 Hz	50 Stk.	45150
	Isotop® ENI-115-25-80	M10	25 mm	115	1.128	10,9 Hz	50 Stk.	45152
	Isotop® ENI-175-25-80	M10	25 mm	176	1.726	10,8 Hz	50 Stk.	45154
	Isotop® ENI-285-25-80	M10	25 mm	285	2.795	10,0 Hz	50 Stk.	45155

Weitere Gewinde- und Tellergrößen sind ab einer Abnahmemenge von 200 Stk. auf Anfrage verfügbar.

Isotop® ENI-xx-25-80 (unbelastet)

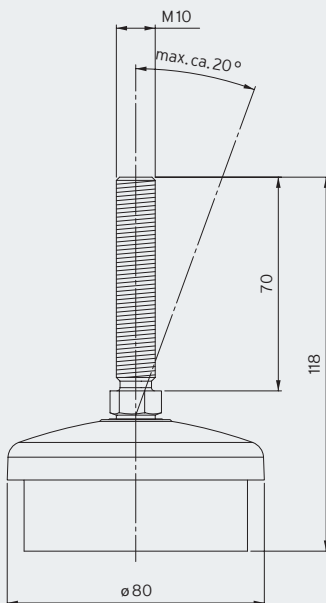

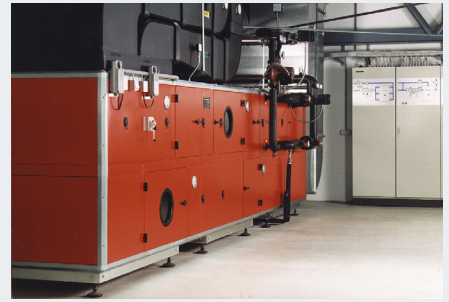

Im Keller aufgestellte RLT-Anlage

Isotop® ENI 60-25-80

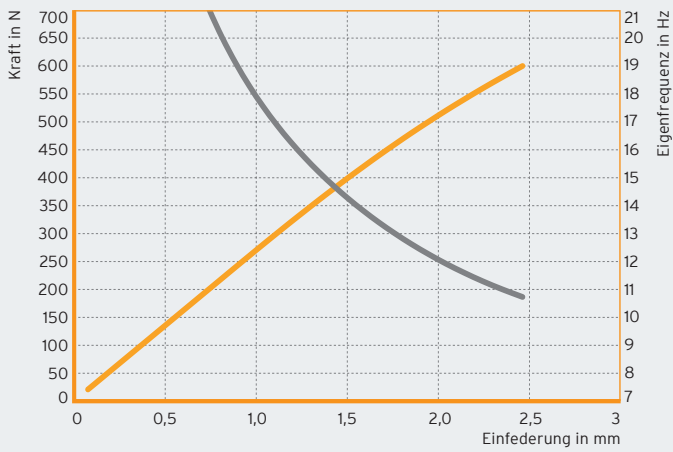

Isotop® ENI 115-25-80

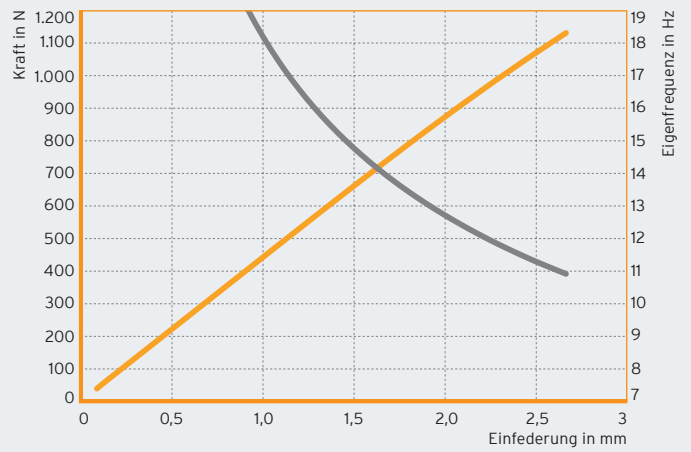

Isotop® ENI 175-25-80

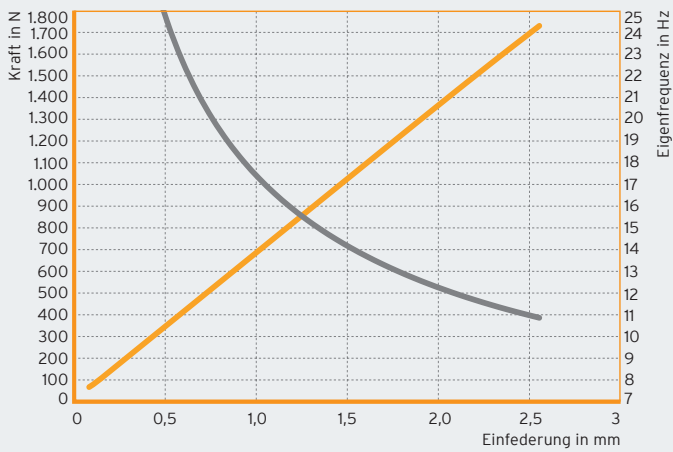

Isotop® ENI 285-25-80

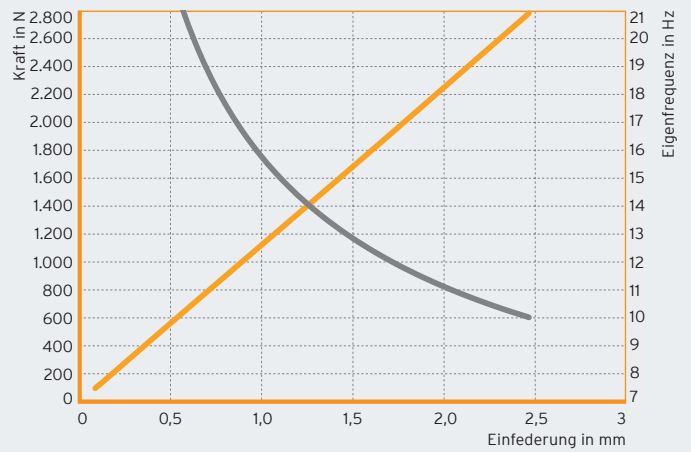

— Kraft in N
— Eigenfrequenz in Hz

DB Isotop® de © Copyright by Getzner Werkstoffe GmbH | 02-2022 | Alle Angaben und Daten beruhen auf unserem derzeitigen Wissensstand. Sie können als Rechen- bzw. Richtwerte herangezogen werden, unterliegen produkt- und anwendungsspezifischen Fertigungstoleranzen und stellen keine zugesicherten Eigenschaften dar. Die Werkstoffeigenschaften und deren Toleranzen variieren je nach Art der Anwendung sowie Beanspruchung und sind auf Anfrage bei Getzner erhältlich. Weitere allgemeine Informationen siehe VDI Richtlinie 2062 sowie Glossar. Weitere Kennwerte auf Anfrage.