



## Athmer Fingerschutz®

- ▢ Für Kindertageseinrichtungen, Schulen und Kliniken
- ▢ Für Automattüren
- ▢ Für Brandschutztüren

Athmer - Erfahrung | Kompetenz | Innovation



# ATHMER

## Zeitgemäße Technik auf höchstem Niveau

### **Wirksamer Schutz gegen unbeabsichtigtes Einklemmen der Finger zwischen Türblatt und Zarge**

Athmer Fingerschutzsysteme bewähren sich seit 30 Jahren und verhindern Verletzungen, indem sie die Gefahr des unbeabsichtigten Einklemmens der Finger an den Schließkanten zuverlässig verringern.

### **Fingerschutz an Türen**

Grundsätzlich liegt der Einsatz von Fingerschutzsystemen in der Verantwortung des Betreibers. Dieser entscheidet anhand der Nutzergruppe und den räumlichen Gegebenheiten über die Produkte und legt die Montageposition fest. Insbesondere für die nachfolgend aufgeführten Anwendungen und Bereiche gelten spezifische Normen und Vorschriften:

### **Fingerschutz in Kindertageseinrichtungen**

Die Unfall-Verhütungs-Vorschrift (UVV) DGUV Vorschrift 82 Kindertageseinrichtungen §13 (3) stellt Architekten, Planer und Bauherren von Kindertageseinrichtungen vor neue Herausforderungen. Sie schreibt unter anderem in § 13 Absatz (3) vor: „Scherstellen an den Nebenschließkanten von Türen sind zu vermeiden.“ Hierfür eignen sich unsere Athmer Fingerschutz® Produkte.

### **Fingerschutz an Automattüren**

Zur Gewährleistung der Nutzungssicherheit automatischer Türen ist das sichere Öffnen und Schließen der Tür gefordert. Die Gefahr von Quetsch- und Scherstellen muss erkannt und ausgeschlossen werden. Deshalb ist nach DIN EN 16005 die Nebenschließkante grundsätzlich bis zu einer Höhe von mindestens 2.000 mm abzusichern. Zu diesem Zweck ist die Durchführung einer Risikobeurteilung durch den Hersteller bei der Planung der Türanlage erforderlich. Da der Betreiber den sicheren Zustand seiner Türanlagen verantwortlich, empfehlen wir auch bestehende Automattüren nachzurüsten.

### **Fingerschutz an Brandschutztüren**

Athmer Fingerschutzsysteme sind für den Einsatz an Feuer- und Rauchschutztüren



© Bild: Meissner, P. Boedtrig

## Athmer Fingerschutz®

Erfahrung seit über 30 Jahren!

- deckt den Spalt zwischen Türblatt und Zarge zuverlässig ab
- wartungsfrei
- leicht zu reinigen
- Lieferung inkl. Zubehör
- Profile aus Aluminium
- zur vollständigen Absicherung der Schließkante eignen sich bandseitige Schutzprofile
- nachrüstbar
- lieferbar in Fix- und Standardlängen
- individuelle Farbgestaltung möglich

### Geprüfte Qualität

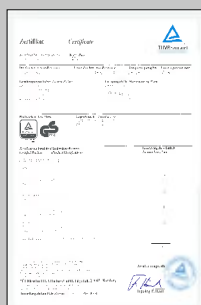

- Prüfzeugnisse auf Anfrage oder im Internet unter:  
[www.athmer-fingerschutz.de](http://www.athmer-fingerschutz.de)



geeignet. Dazu muss der Türenhersteller den Fingerschutz freigeben und in die allgemeine bauaufsichtliche Zulassung (abZ) der jeweiligen Tür eintragen lassen. Dabei unterstützt Athmer den Türenhersteller. Bei Nachrüstung ist ein Abweichen von dieser Regelung nur mit Erlaubnis der Bauaufsicht/Brandbehörde möglich. Mangels Vorschriften gibt es derzeit keine Möglichkeit eine generelle Zulassung für Fingerschutzsysteme zu erhalten.

Weitere Informationen unter:  
[www.athmer-fingerschutz.de](http://www.athmer-fingerschutz.de)

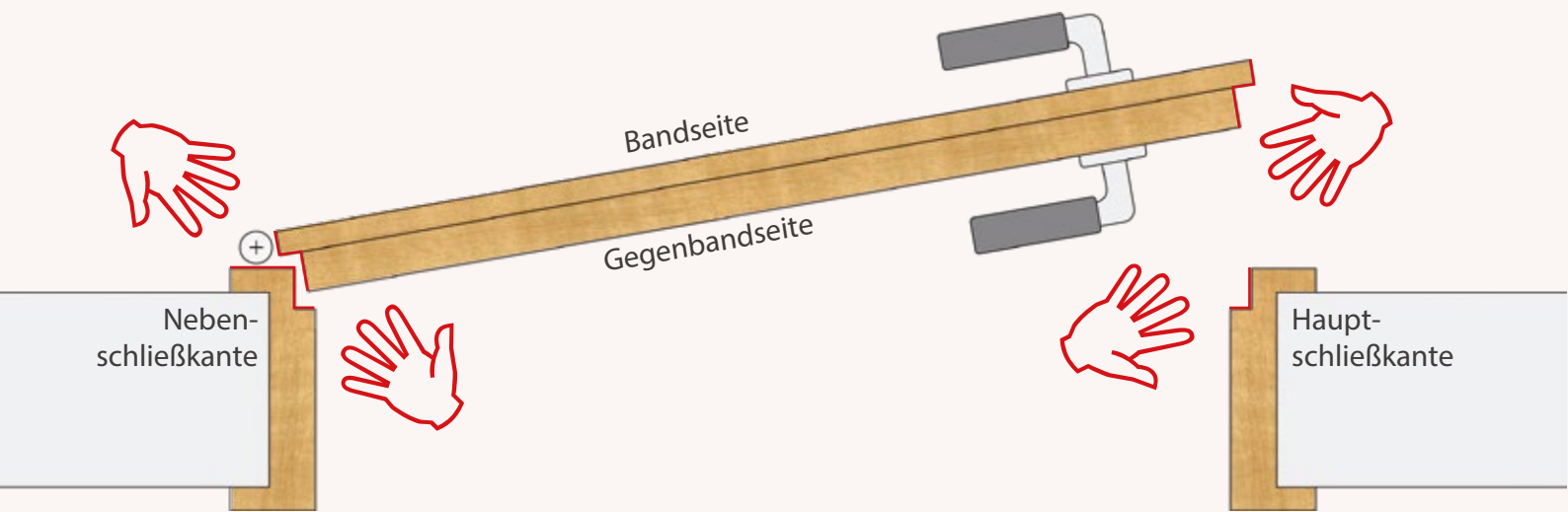

Nutzen Sie unseren Produktkonfigurator auf der Athmer Internetseite:

[www.athmer-fingerschutz.de](http://www.athmer-fingerschutz.de)



<b>Einsatzbereich</b>	<b>Athmer Fingerschutz® Produkte</b>	<b>Seite</b>	
<b>Nebenschließkante, Gegenbandseite</b>	Athmer Fingerschutz für die Gegenbandseite	6	
	Fingerschutz NR-32 UniSafe®	6	
	Fingerschutz NR-26 w-proof	9	
	Fingerschutz NR-30 / Fingerschutz NR-30 XL	10	
	Fingerschutz NR-38 / Fingerschutz NR-38 XL	11	
	Fingerschutz NR-25	12	
	Fingerschutz NA-7	13	
	Anwendungsbeispiele	14	
	<b>Nebenschließkante, Bandseite</b>	Athmer Fingerschutz für die Bandseite	16
		Bandseitige Schutzprofile BU-K <sup>+</sup> , BD <sup>+</sup> , BO	18
Bandseitige Schutzprofil BA für Aufsatzbänder		19	
Fingerschutz für Glastüren		20	
Anwendungsbeispiele		21	
<b>Hauptschließkante</b>	Fingerschutz HS-25	22	
	Türöffnungsbegrenzer Porti	24	
	Fingerschutz Swing GUARD	27	



LESEN  
DIE W  
BUNT

Europäisches Sch  
und-gemüseprogr  
in Rheinland-Pfalz  
Fitliche und  
junges Gemüse!

Drücken



## NEU - NR-32 UniSafe® setzt neue Maßstäbe

Mit dem NR-32 UniSafe® hat Athmer ein neues Fingerschutzsystem entwickelt, das durch seine verbesserte Sicherheit, einzigartigem Design und vielen zusätzlichen Funktionen überzeugt.

### SICHERHEIT in der Anwendung

- mehr Schutz durch verbesserte Türspaltabdeckung und entschärfte Profilkanten mit manipulationssicherem KLICKsystem und robustem Gehäuse

### Ein DESIGN für alle Anwendungen

- Integration in bestehende Innenarchitekturen und Türen für ein durchgehendes Design im Objekt für die Innen- und Außenanwendung

### KLICKsystem für die schnelle und sichere Montage / Demontage

- zeitsparend montiert mit nur wenigen Befestigungspunkten
- einfacher Austausch von beschädigten Fingerschutzsystemen

### OBJEKTBEFESTIGUNG 2-stufig

- zeitversetzte Lieferung und Montage des Systems verhindert Beschädigungen vor der Inbetriebnahme

### ANPASSUNG an Panikbeschläge vor Ort problemlos möglich

- Halteprofil serienmäßig vorgerüstet für die einfache Ausklinkung an bestehende Beschlagsysteme wie z.B. Pushbar, Touchbar, Rammschutzbügel, etc.

### RAMMSCHUTZ für anspruchsvolle Umgebungen (z.B. Krankenhaus, Flughafen)

- kraftablenkendes Element als zusätzlicher Schutz für die Tür und Zarge

### REINIGUNG und WARTUNG durch einfaches Entriegeln

- problemlose Reinigung und Wartung an Bändern, Einstellung der Dichtung möglich



Imagevideo



Montagevideo

## NR-32 UniSafe®

- einfache Montage und Demontage
- ein Design für alle Anwendungen
- KLICKsystem mit verdeckter Verschraubung
- selbsttätig auf konstante Spannung ziehendes Schutzrollo
- flexible Farbgestaltung
- Tuch aus feuerhemmender Kunstfaser, Standard schwarz
- Optional: **NR-32 UniSafe® XL** mit 320 mm Auszugslänge für:
  - Tuch schwarz
  - Tuch w-proof Ausführung
- Optional: **Rammschutz** in den Längen 500 mm, 960 mm, 1.923 mm

### Farbe Tuch



### Standardfarbe Profile ohne Aufpreis

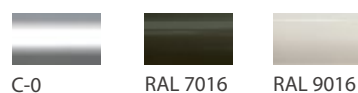

### Farbe Profile

Weitere Farben auf Anfrage.



### Technische Daten

Einschränkung des Zargendurchgangsmaßes	32 mm
Max. Lieferlänge	3.000 mm
Standardlänge*	1.925 mm, 2.050 mm
Lieferlänge für kraftbetätigte Türen**	2.000 mm, 2.500 mm
Min. Lieferlänge	325 mm
Fixlängen	lieferbar
Kürzbarkeit	-

\* Lieferlänge für Normtüren nach DIN 18101 mit BR2000 und BR2125.

\*\* Gemäß EN 16005 - Kraftbetätigte Türen - Nutzungssicherheit

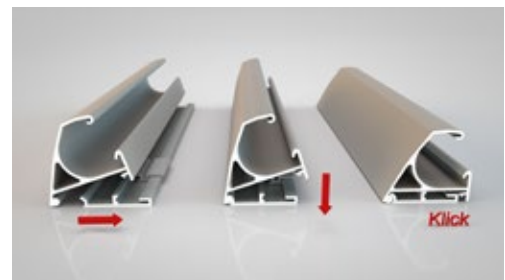
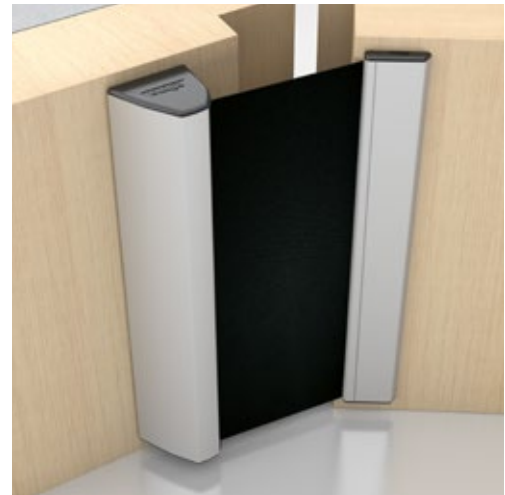

anthrazit / bei Außenanwendung w-proof

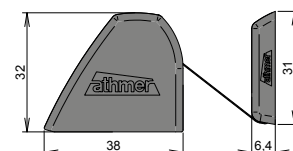
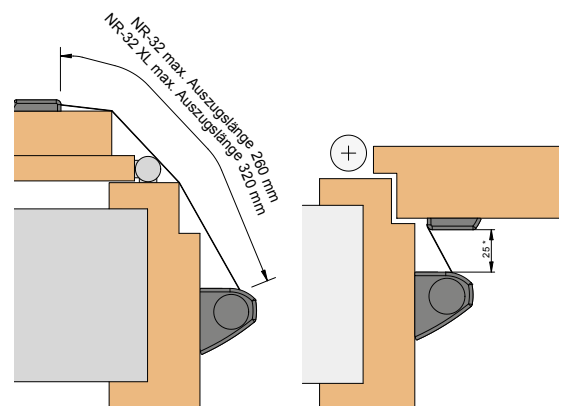







## NR-26 w-proof

- selbsttätig auf konstante Spannung ziehendes Schutzrollo
- Witterungsbeständig
- Einsatztemperaturbereich -20 bis +50 °C
- Beständig gegen Regen, Schnee, Frost, Laub, Schmutz und UV-Licht
- sehr kompakte und robuste Bauform
- rolloseitig verdeckte Verschraubung
- flexible Farbgestaltung
- Abdeckung aus feuerhemmender Kunstfaser

Geprüfte Dauerfunktion 200.000

Auszugslänge: 260 mm

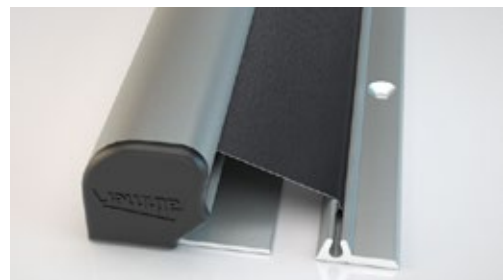
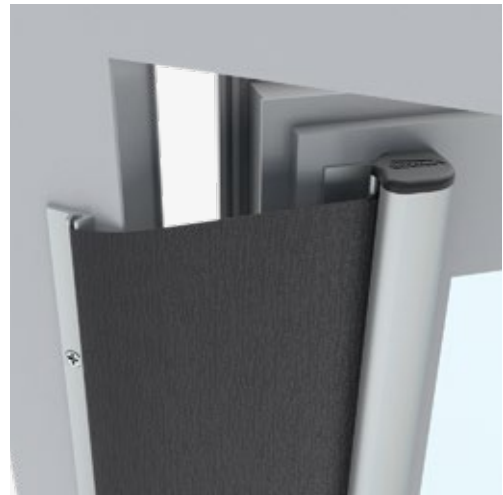

### Farbe Abdeckung



anthrazit

### Farbe Profile



C-0



C-31



RAL 9016



RAL 3020



RAL 6005



RAL 7030



RAL 7016



RAL 9006

\* Lieferlänge für Normtüren nach DIN 18101 mit BR2000. Für Türen mit BR2125 empfehlen wir eine Lieferlänge von 2.050 mm.

\*\*Optional Multi-Construction Bohrer Ø 3 mm, Art.-Nr. 5127

### Technische Daten

Einschränkung des Zargendurchgangsmaßes	26 mm
Max. Lieferlänge	2.500 mm
Standardlänge*	1.925 mm
Lieferlänge für kraftbetätigte Türen	2.015 mm
Min. Lieferlänge	325 mm
Fixlängen	lieferbar
Kürzbarkeit	-
Standardzubehör	5830
Zubehör für Holzzargen**	5831

Weitere Farben auf Anfrage.

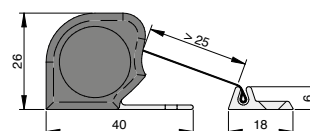
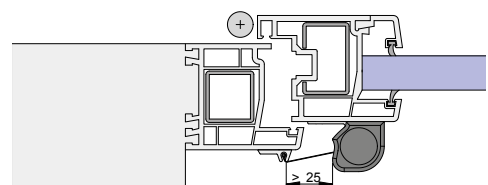
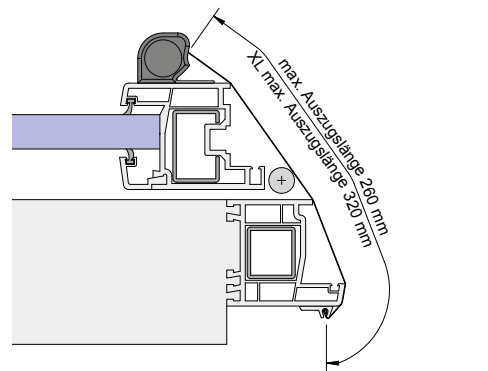



## NR-30

- einfache Montage und Demontage
- selbsttätig auf konstante Spannung ziehendes Schutzrollo
- innovatives Design
- flexible Farbgestaltung
- unsichtbare Klipsbefestigung
- Abdeckung aus feuerhemmender Kunstfaser
- Optional: **NR-30 XL** mit 320 mm Auszugslänge, Stoff schwarz
- **NEU** TOOLBOX zur einfachen und schnellen Montage

Geprüfte Dauerfunktion: 1.000.000

Auszugslänge: 260 mm

### Farbe Abdeckung

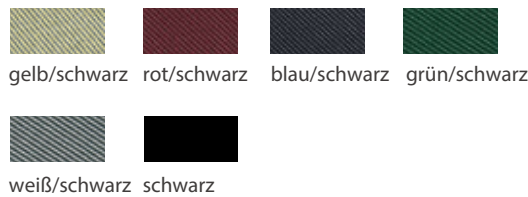

### Farbe Profile

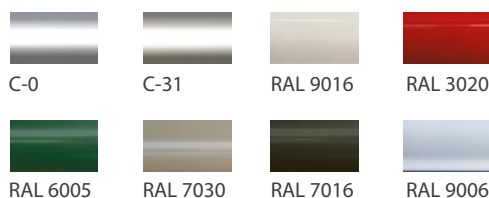

Weitere Farben auf Anfrage.

### Technische Daten

Einschränkung des Zargendurchgangsmaßes	30 mm
Max. Lieferlänge	2.500 mm
Standardlänge*	1.925 mm
Lieferlänge für kraftbetätigte Türen	2.015 mm
Min. Lieferlänge	325 mm
Fixlängen	lieferbar
Kürzbarkeit	-
Standardzubehör	5825
Zubehör für Metallzargen**	5125

\* Lieferlänge für Normtüren nach DIN 18101 mit BR2000. Für Türen mit BR2125 empfehlen wir eine Lieferlänge von 2.050 mm.  
 \*\*Optional Multi-Construction Bohrer Ø 3 mm, Art.-Nr. 5127

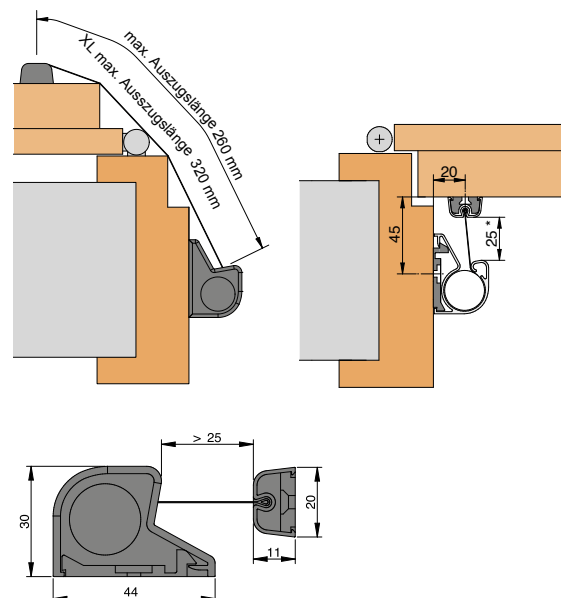



## NR-38

- selbsttätig auf konstante Spannung ziehendes Schutzrollo
- rolloseitig verdeckte Verschraubung
- für die Montage an Umfassungszargen mit Leibungtiefe ab 60 mm
- ergonomische Formgebung
- Abdeckung aus feuerhemmender Kunstfaser
- Optional: **NR-38 XL** mit 320 mm Auszugslänge, Stoff schwarz

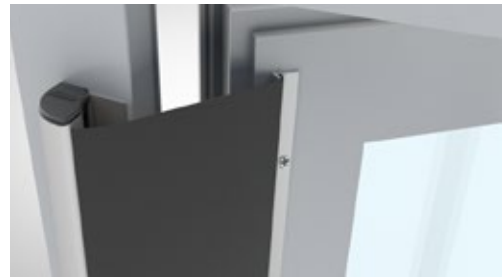

Geprüfte Dauerfunktion: 1.000.000

Auszugslänge: 260 mm

### Farbe Abdeckung

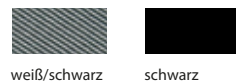
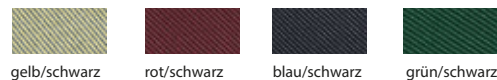

### Farbe Profile

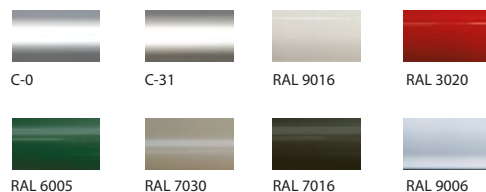

Weitere Farben auf Anfrage.

### Technische Daten

Einschränkung des Zargendurchgangsmaßes	38 mm
Max. Lieferlänge	2.500 mm
Standardlänge*	1.925 mm
Lieferlänge für kraftbetätigte Türen	2.015 mm
Min. Lieferlänge	325 mm
Fixlängen	lieferbar
Kürzbarkeit	-
Standardzubehör	5823
Zubehör für Metallzargen**	5125

\* Lieferlänge für Normtüren nach DIN 18101 mit BR2000. Für Türen mit BR2125 empfehlen wir eine Lieferlänge von 2.050 mm.  
\*\*Optional Multi-Construction Bohrer Ø 3 mm, Art.-Nr. 5127

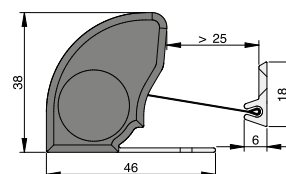
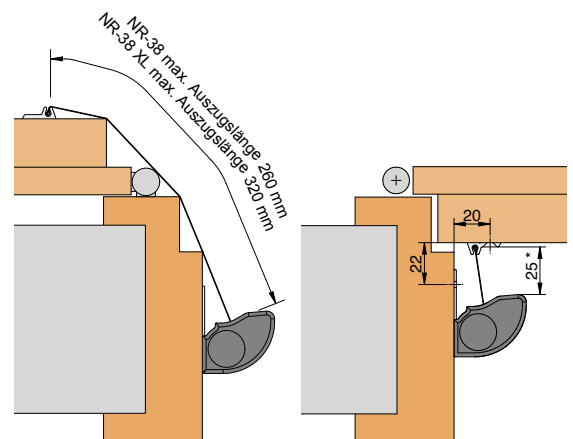



## NR-25

- seit Jahrzehnten bewährtes Schutzsystem
- kompakte Ausführung
- optionale Variante für die Montage an Glastüren
- selbsttätig auf konstante Spannung ziehendes Schutzrollo
- Abdeckung aus feuerhemmender Kunstfaser

Geprüfte Dauerfunktion: 1.000.000

Auszugslänge: 260 mm



### Farbe Abdeckung



schwarz

### Farbe Profile



C-0



C-31



RAL 9016

Weitere Farben auf Anfrage.

### Technische Daten

Einschränkung des  
Zargendurchgangsmaßes

25 mm

Max. Lieferlänge

2.500 mm

Standardlänge\*

1.925 mm

Lieferlänge für  
kraftbetätigte Türen

2.015 mm

Min. Lieferlänge

325 mm

Fixlängen

lieferbar

Kürzbarkeit

-

Standardzubehör

5823

Zubehör für Metallzargen\*\*

5125

\* Lieferlänge für Normtüren nach DIN 18101 mit BR2000. Für Türen mit BR2125 empfehlen wir eine Lieferlänge von 2.050 mm.

\*\*Optional Multi-Construction Bohrer Ø 3 mm, Art.-Nr. 5127

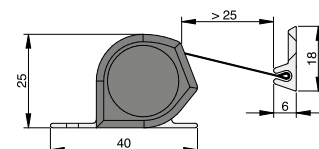
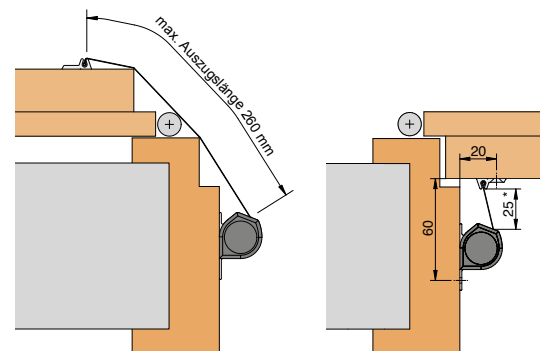



## NA-7

- ▬ Abdeckung aus Spezialkunststoff
- ▬ besonders flaches Design
- ▬ geeignet für Türblattstärken bis 42 mm, ggf. Öffnungsbegrenzer verwenden



Geprüfte Dauerfunktion: 200.000

Auszugslänge: 125 mm

### Farbe Abdeckung



platingrau RAL 7036

### Farbe Profile



C-0

### Technische Daten

Einschränkung des Zargendurchgangsmaßes	7 mm
Max. Lieferlänge	2.500 mm
Standardlänge*	1.943 mm
Min. Lieferlänge	keine
Fixlängen	lieferbar
Kürzbarkeit	✓
Standardzubehör	5940
Zubehör für Metallzargen**	5125

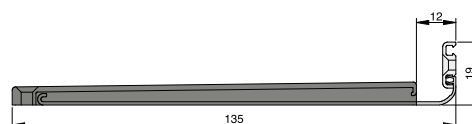
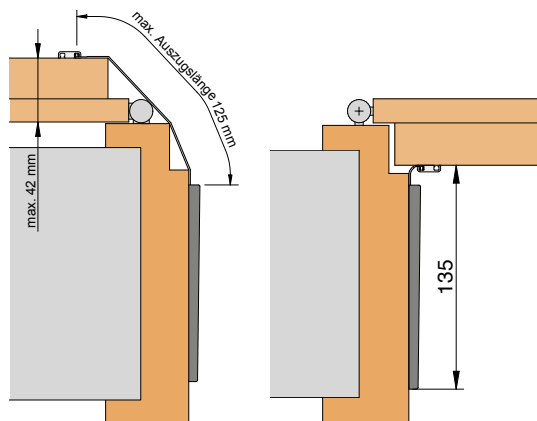

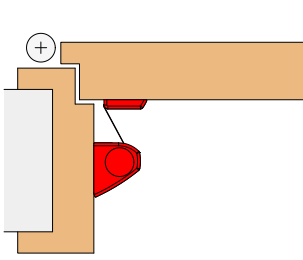
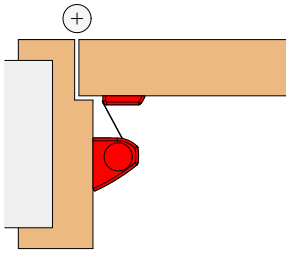
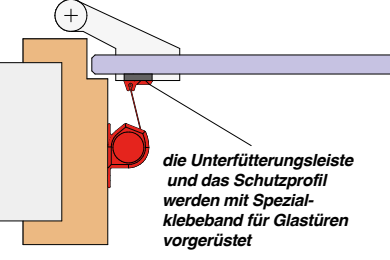
Zarge	Holz-Umfassungszarge	Holz-Umfassungszarge	Holz-Umfassungszarge
Türblatt	Holz gefälzt	Holz stumpf	Ganzglas
Türgeometrie			
Typ NR-38	✓	✓	✓
Typ NR-32 UniSafe®	✓	✓	✓
Typ NR-30	✓	✓	✓
Typ NR-26	-	-	-
Typ NR-25	✓	✓	✓
Typ NA-7	✓	✓	-

Zarge	Stahl-Umfassungszarge	Stahlzarge	Z-Zarge
Türblatt	Stahl gefälzt	Stahl flächenbündig	Stahl
Türgeometrie			
Typ NR-38	✓	✓	✓
Typ NR-32 UniSafe®	✓	✓	✓
Typ NR-30	✓	✓	✓
Typ NR-26	-	-	-
Typ NR-25	✓	✓	✓
Typ NA-7	✓	-	✓

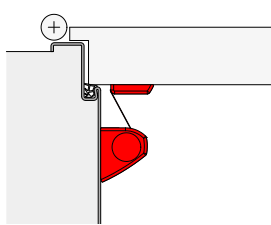
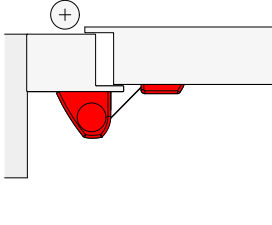
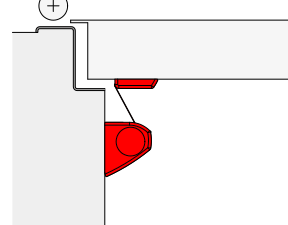
Weitere Anwendungen siehe:  
 Produktauswahl unter [www.athmer-fingerschutz.de](http://www.athmer-fingerschutz.de)

Holz-Blockzarge	Holz-Blockzarge	Stahl-Umfassungszarge	Blendrahmen
Holz gefälzt	Holz stumpf	Holz gefälzt	Pendeltür
✓	✓	✓	-
✓	✓	✓	✓
✓	✓	✓	✓
-	-	-	-
✓	✓	✓	✓
✓	✓	✓	✓
Blendrahmen	Blendrahmen	Blendrahmen	Glaswand
Aluminiumprofiltür flächenbündig	Profil Tür mit Stangengriff flächenbündig	Kunststoffprofil Tür flächenversetzt	Ganzglas
✓	✓	✓	✓
✓	✓	✓	✓
✓	✓	✓	-
✓	✓	✓	-
✓	✓	✓	✓
-	-	-	-

**Bitte beachten:**

- ➔ Unsere Abbildungen stellen standardisierte Anwendungsfälle dar, die individuelle Einbausituation prüfen Sie bitte vor Ort. Bitte die Montageanleitung im Internet beachten.
- ➔ Keine steigenden Bänder verwenden.
- ➔ Montage wahlweise auf Zarge oder Türblatt möglich.



## Produktfamilie



## Bandseitige Schutzprofile

### für die Nebenschließkante an der Bandseite

- Bandseitige Schutzprofile sichern den Spalt zwischen Türblatt und Zarge auf der Bandseite zuverlässig ab.
- nachrüstbar
- wartungsfrei
- Profile aus Aluminium eloxiert oder farbbeschichtet
- für den Außenbereich geeignet
- Fixlängen lieferbar
- für alle Banddurchmesser
- als Set passend für die Montage unterhalb, zwischen und oberhalb der Bänder lieferbar

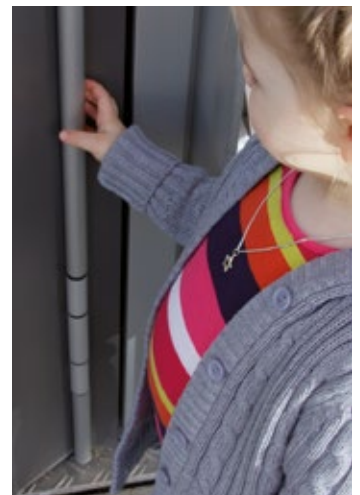





## Sets

- Oberfläche: Aluminium eloxiert oder farbbeschichtet
- auch als Set, bestehend aus:
  - Profil 1: unterhalb des unteren Bandes
  - Profil 2: zwischen den Bändern
  - Profil 3 (optional): oberhalb des oberen Bandes
- kein Zuschnitt auf der Baustelle notwendig
- einfache Montage

### Sets zum Selbstzuschnitt

- 2-teilig zur Absicherung zwischen und unter den Bändern
- 3-teilig zur Absicherung zwischen, über und unter den Bändern
- für Türen bis 2,11 m

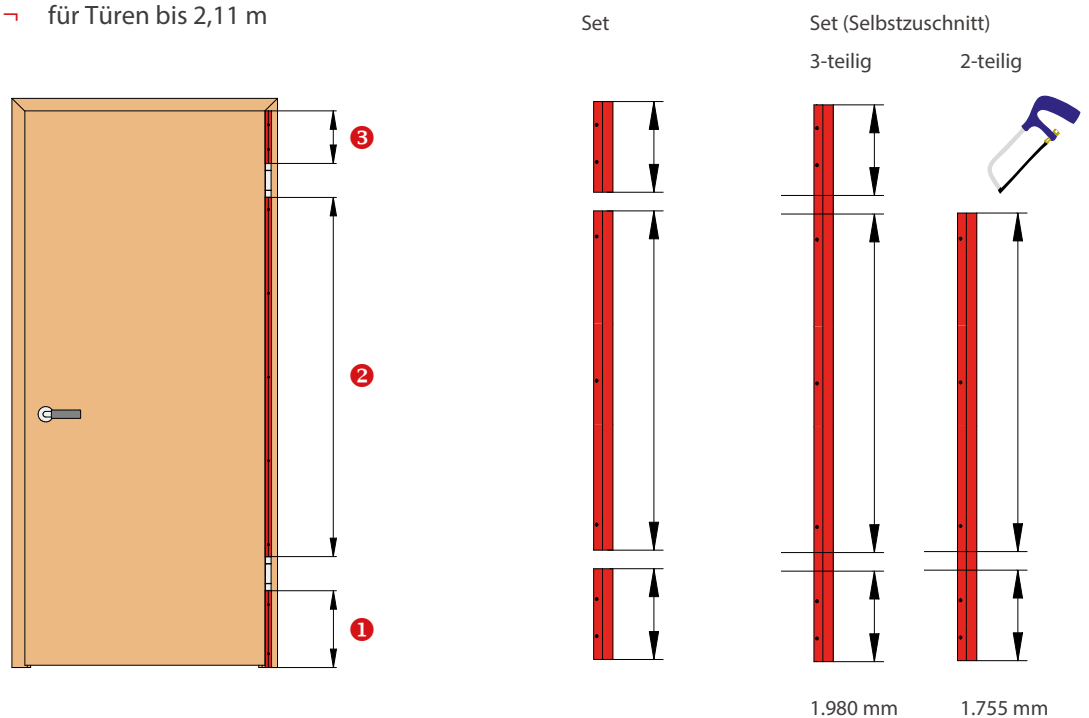

### Technische Daten Sets

Sets

Fixlängen für Profil ① / ② / ③

## 2D-Befestigungselement

### bei BU-K<sup>+</sup> Profilen

- einstellbares 2D-Befestigungselement
  - einfache Montage ohne Anzeichnen und Montagehilfe
  - seitlich und in der Höhe verstellbar zur Bandachse, nachjustierbar, um scharfe Kanten zu verhindern, keine Unterfütterung notwendig
- sichere Montage durch normkonforme Einstellung möglich
  - Demontage möglich ohne das Profil zu zerstören zur Reinigung oder zum Nachstellen des Bandes
- designorientierte, angepasste Profilgeometrie zum Band, unsichtbare Verschraubung
- ein Befestigungselement mit sicherem Sitz für verschieden große Profile





## BU-K<sup>+</sup>

### Schutzprofile für gefälzte Türen

- einstellbares 2D-Befestigungselement
- unsichtbare Verschraubung
- für Holz- und Metallzargen
- Band Ø 15 – 24 mm

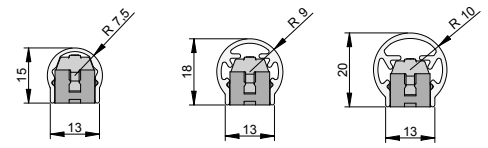

BU-16K<sup>+</sup>

BU-18K<sup>+</sup>

BU-20K<sup>+</sup>

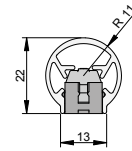

BU-22K<sup>+</sup>

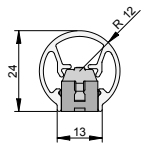

BU-24K<sup>+</sup>

### Anwendung

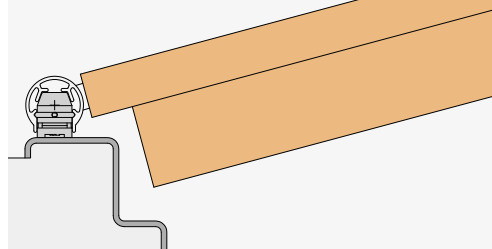

## BD<sup>+</sup>

### Schutzprofile für stumpfe Türen mit Bändern für verstellbare Aufnahmelemente

- Band Ø18 - 24mm

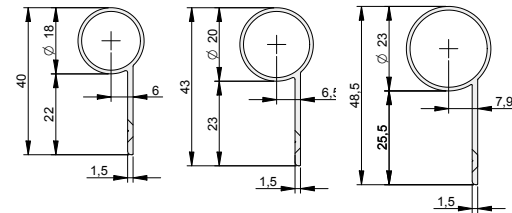
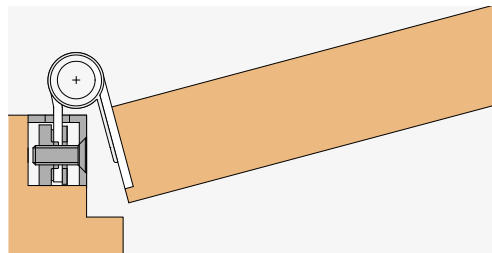

BD<sup>+</sup>-18

BD<sup>+</sup>-20

BD<sup>+</sup>-23

## BO

### Schutzprofile für stumpfe Türen mit Aufschraub- Lappenbändern

- Band Ø12 - 14mm, 22 -24mm

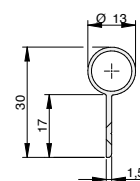
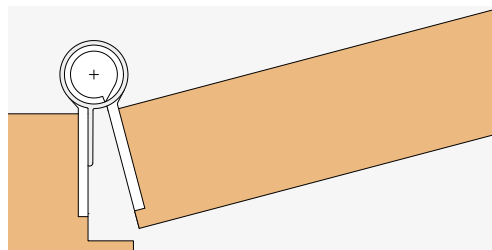

BO-13

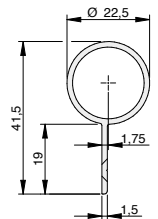

BO-23



## BO

### Schutzprofile für flächenbündige Profiltüren

- Band  $\text{Ø}20 - 23\text{mm}$

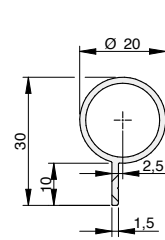

BO-20

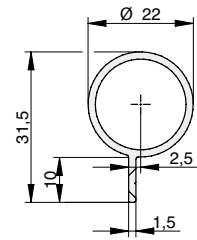

BO-22

### Anwendung

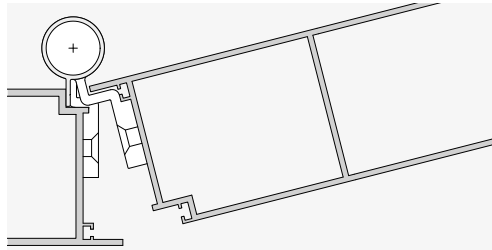

## BA-28

### Bandseitiges Schutzsystem BA-28 für Aufsatzbänder an Metalltüren

- variabel einstellbar
- Standardfarbe: silberfarben eloxiert C-0, individuelle Farben lieferbar
- verdeckte Schraubbefestigung

#### Technische Daten:

Für Drehpunkte von 20-36 mm geeignet.  
Lieferlänge: 1.900 mm, kürzbar

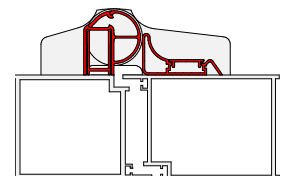
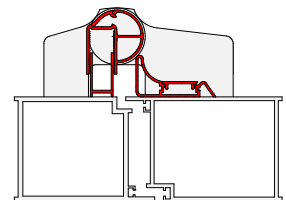

## BA-22

### Bandseitiges Schutzsystem BA-22 für Aufsatzbänder an Kunststofftüren

- variabel einstellbar
- Standardfarbe: weiß RAL 9016, individuelle Farben lieferbar
- verdeckte Schraubbefestigung

#### Technische Daten:

Für Überschlagsmaße von 13-28 mm und  
Banddurchmesser von 21-26 mm geeignet.

Lieferlänge: 1.900 mm, kürzbar

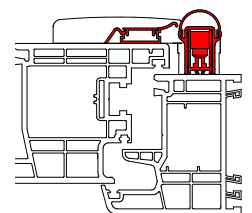
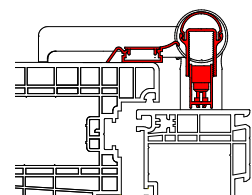



## NR-32 UniSafe® GLAS & Schutzprofil BSG1 / BSG2

### Absicherungen für Glas



- architektonische, durchgehende Lösung
  - komplette Abdeckung der Bänder sowie der Gegenplatten
  - Abdeckung Bandseite und Unterfütterung sind bündig zueinander
- für Holz- oder Metallzargen geeignet, sowie Glasseitenelemente
- einfache und schnelle Montage
  - kein Anzeichnen oder andere Hilfsmittel notwendig
  - Unterfütterungsprofil Bandgegenseite und Abdeckung Bandseite mit Spezialklebeband vorgerüstet
- BSG1 / BSG2 - Abdeckung Bandseite
  - Profil mit Nut zum Ausklinken für alle gängigen Ganzglastürbänder
- NR-32 UniSafe® GLAS - Abdeckung Gegenbandseite
  - Unterfütterungsprofil mit NR-32 UniSafe®
  - Nut zum Ausklinken des Profils für die Gegenbandplatten
- Lieferumfang:
  - Oberfläche silber eloxiert C-0 oder C-31, weitere Farben auf Anfrage
  - Lieferlänge 2.000 mm oder auf Maß

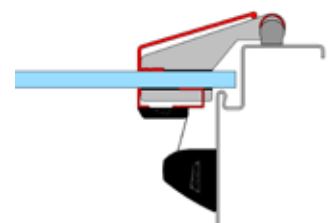
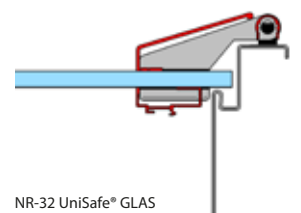
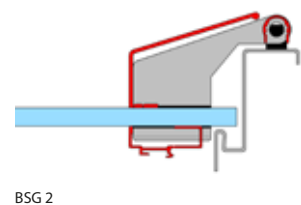
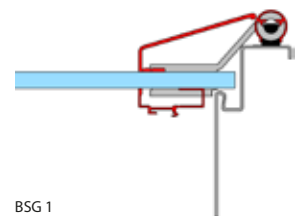

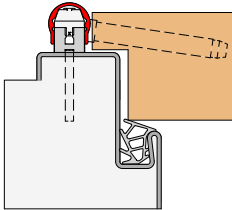
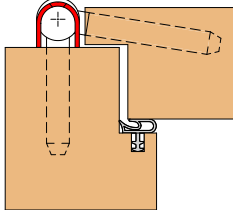
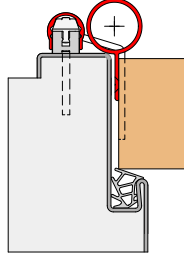
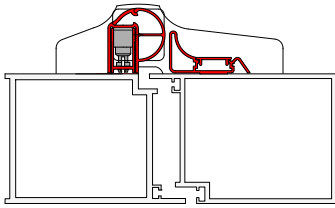
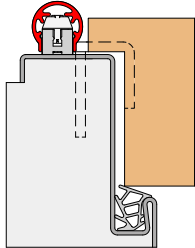
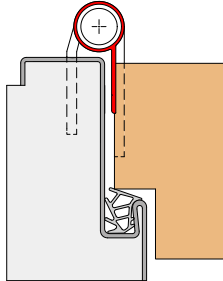
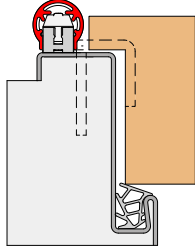
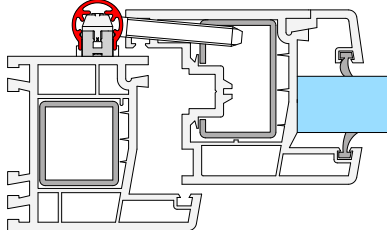
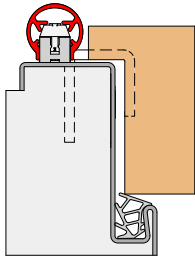
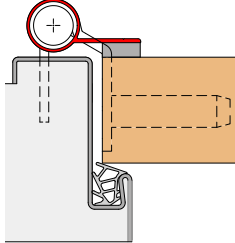
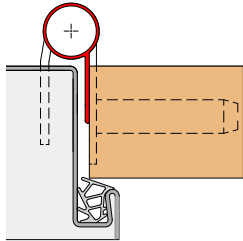
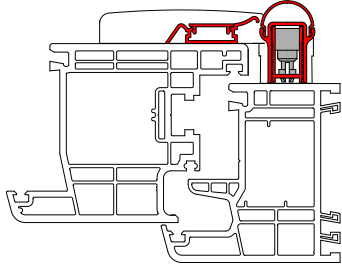
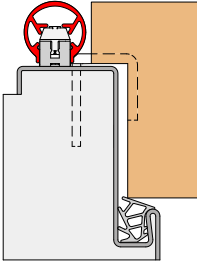
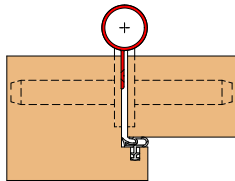
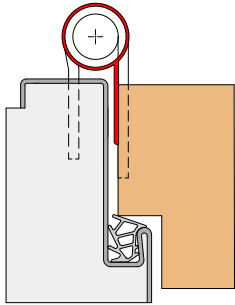
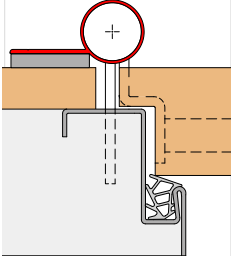
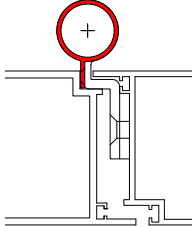
	BU-16K <sup>+</sup>	BU-16	BU-16K <sup>+</sup> + BO-23	BA-28	
Band Ø 15 - 16 mm				<b>Aufsatzband</b> 	
	z.B. V 0020	z.B. V 3420	z.B. V 0087		
	BU-18K <sup>+</sup>	BD <sup>+</sup> -18	BU-18K <sup>+</sup>	BU-18K <sup>+</sup>	
Band Ø 18 mm					
	z.B. VX 7939/160 18-3	z.B. VX 7729/160 18-3	schmäler Zargenspiegel		
	BU-20K <sup>+</sup>	BD <sup>+</sup> -20	BD <sup>+</sup> -20	BA-22	
Band Ø 20 mm				<b>Aufsatzband</b> 	
	z.B. VX 7939/100	z.B. VN 8849/100	z.B. VX 7729/100	Banddurchmesser 21 - 26 mm	
	BU-22K <sup>+</sup>	BO-23	BD <sup>+</sup> -23	BD <sup>+</sup> -23	BO-22
Band Ø 22 - 24 mm					
	z.B. VX 7939/160	z.B. VN 2929/160	z.B. VX 7728/160	z.B. VX 7859/160	Banddurchmesser 22 mm

**Bitte beachten:**

→ Unsere Abbildungen stellen standardisierte Anwendungsfälle dar. Die individuelle Einbausituation prüfen Sie bitte vor Ort.





## Der neue HS-25 für die Hauptschließkante

### Tür-Stopp mit aktivem Fingerschutz



- Vermeidung von Quetsch- und Scherstellen
- verhindert das unbeabsichtigte Zufallen von Türen
- permanente Schutzfunktion durch automatische Aktivierung beim Öffnen der Tür
- manuelle Entriegelung von beiden Seiten der Tür
- Drehknopf optional durch jeden beliebigen Knopf passend zum Türelement auswechselbar
- ideal zum Einsatz in Krippen und Kindertageseinrichtungen:
  - U3-Bereich
  - schwere Türen
  - stark frequentierte Türen
  - Türen mit Türschließer (z.B. im WC-Bereich)

### Technische Daten:

- für Drehflügeltüren aus Holz
- für gefälzte und stumpfe Türen
- DIN rechts/links verwendbar
- aufgeschraubt auf die Schließfläche des Türblatts
- Montagehöhe variabel - Empfehlung mind. auf einer Höhe von 1,70 m
- max. Türblattstärke 90 mm
- flexible Farbgestaltung

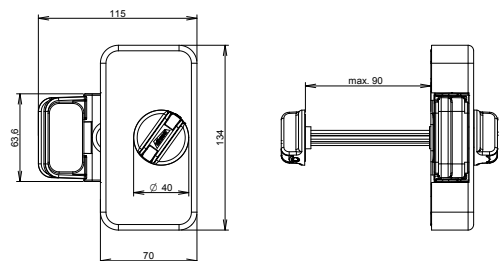



**Vorteile**

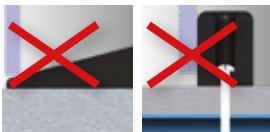

**Die neue Porti® Familie**

**Für Holz- und Glastüren**

- schützt vor Gefahren aufschlagender Türen
- adaptive Dämpfung schont Türblatt und Zarge
- einzigartig platzsparend, designorientiert
- einfach zu installieren
- zur Nachrüstung an Metallzargen
- Stolper- und Stoßstellen werden vermieden
- besonders geeignet für hygienisch und optisch anspruchsvolle Bereiche
- ideal für den Einsatz in Hotels, Büros und Arztpraxen
- erstklassig bei Böden mit Fußbodenheizung, keine Bohrungen für Türstopper im Fußboden notwendig

Zarge  
 Türblattgewicht bis  
 Zum Nachrüsten  
 Artikelnummer

Porti® für Holztüren						Porti® für Glastüren	
Türblattbreite 720 - 1.110 mm			Türblattbreite 610 - 719 mm			Türblattbreite 709 - 959 mm	
Metall / Holz*	Holz	Metall	Metall / Holz*	Holz	Metall	Holz	Metall
30 kg	65 kg	65 kg	30 kg	65 kg	65 kg	50 kg	50 kg
x		x	x		x		x
5312	5489	5371	5313	5465	5379	5487	5318
* geeignet nur für Massivholz-zargen			* geeignet nur für Massivholz-zargen				





## Technische Daten

### Porti® für Holztüren

- max. Türblattgewicht bis 65 kg
- besonders dünner Hebel von 2 mm
- Führungsschiene 15,8 x 12 mm
- obere Zargenluft 4 - 10 mm
- geprüfte Dauerfunktionsfähigkeit in Anlehnung an DIN EN 13126-5 Klasse 4 erfüllt
- max. Öffnungswinkel 120°
- bei der Bandauswahl ist die Belastung durch den Öffnungsbegrenzer zu berücksichtigen



## Anwendung

### bis 30 kg Türblattgewicht

- nachrüstbar an Massivholz- und Metallzargen
- für Türblattbreiten von:

720 mm - 1.110 mm, Art.Nr. 5312

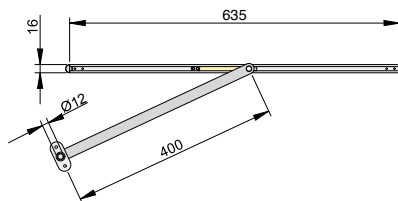

610 mm - 719 mm, Art.Nr. 5313

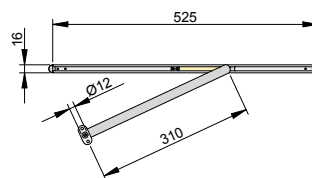

### bis 65 kg Türblattgewicht

- nachrüstbar an Metallzargen
- für Türblattbreiten von:

720 mm - 1.110 mm, Art.Nr. 5371

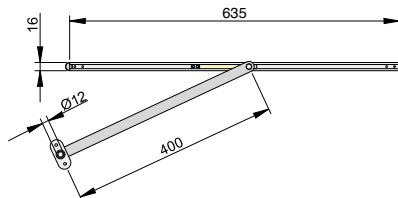

610 mm - 719 mm, Art.Nr. 5379

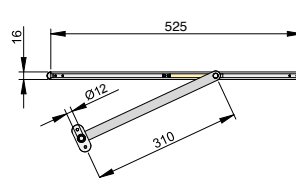

- vorrüstbar an Holzzargen mit Befestigungselement in der Zarge (siehe nächste Seite)
- für Türblattbreiten von:

720 mm - 1.110 mm, Art.Nr. 5489

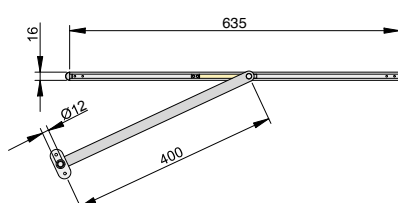

610 mm - 719 mm, Art.Nr. 5465

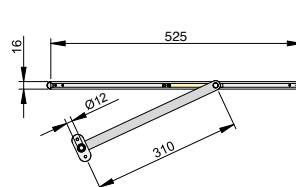

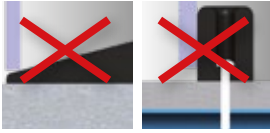

**Technische Daten**

**Porti® für Glastüren**

- max. Türblattgewicht bis 50 kg
- silberfarben eloxiert
- Führungsschiene wird auf dem Glastürblatt verklebt
- obere Zargenluft 4 - 10 mm
- besonders dünner Hebel von 2 mm
- Führungsschiene 16,8 x 12,2 mm
- geprüfte Dauerfunktionsfähigkeit in Anlehnung an DIN EN 13126-5 Klasse 4 erfüllt
- max. Öffnungswinkel 120°
- der Einsatz an sandgestrahlten Glastüren wird nicht empfohlen
- geeignet für Türen aus 8 / 10 / 12 mm ESG sowie VSG aus ESG
- 10 mm ESG mit Office-Bändern und verstellbarer Bandaufnahme empfohlen



**Anwendung**

**bis 50 kg Türblattgewicht**

- nachrüstbar an Metallzargen
- für Türblattbreiten von:  
709 mm - 959 mm, Art.Nr. 5318

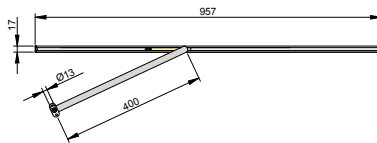

- vorrüstbar an Holzzargen mit **Befestigungselement**
- für Türblattbreiten von:  
709 mm - 959 mm, Art.Nr. 5487

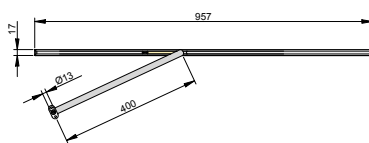



## SwingGUARD

- für Sicherheit und Dichtigkeit bei Pendeltüren, Karusselltüren und Schiebetüren mit Schienenstopper oder Schließdämpfung
- unsichtbare Befestigung
- schnell und einfach montiert
- wahlweise eingenetet oder aufgesetzt
- Dichtprofil aus verschleißfestem Silikon



eingenetet

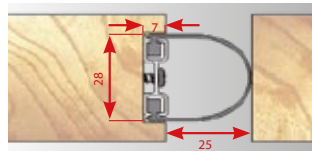

aufgesetzt



Doppelflügel eingenetet

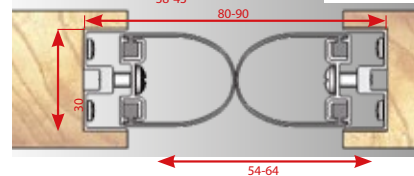
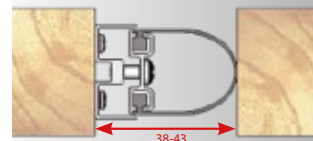
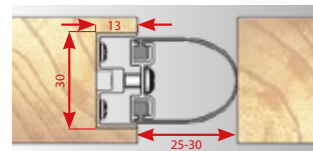
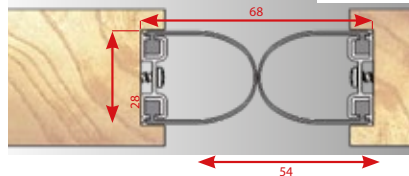

### Querschnittszeichnungen

#### SwingGUARD A

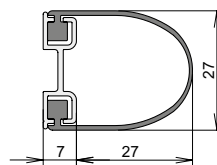

#### SwingGUARD S

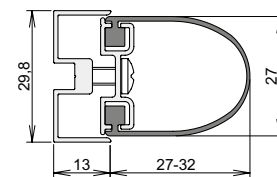

### Technische Daten

Toleranzausgleich

-

vertikal bis 5 mm

max. Lieferlänge

auf Anfrage

auf Anfrage

Standardlänge

2.120 mm

2.120 mm

Mindestlänge

keine

keine

Fixlängen

lieferbar

lieferbar

Kürzbarkeit

✓

✓

Dichtprofil

Silikon, RAL 7043

Silikon, RAL 7043

Material Profile

Aluminium

Aluminium

**J C S**

JULIUS CRONENBERG SOPHIENHAMMER  
OFFENE HANDELSGESELLSCHAFT SEIT 1711



**Athmer oHG**

**Sophienhammer  
59757 Arnsberg-Müschede**

**Tel. +49 2932 477-500**

**Fax +49 2932 477-100**

**info@athmer.de  
www.athmer.de**