

# JACKOBOARD® Aqua Base

Das Unterbauelement für JACKOBOARD® Aqua Duschelemente.

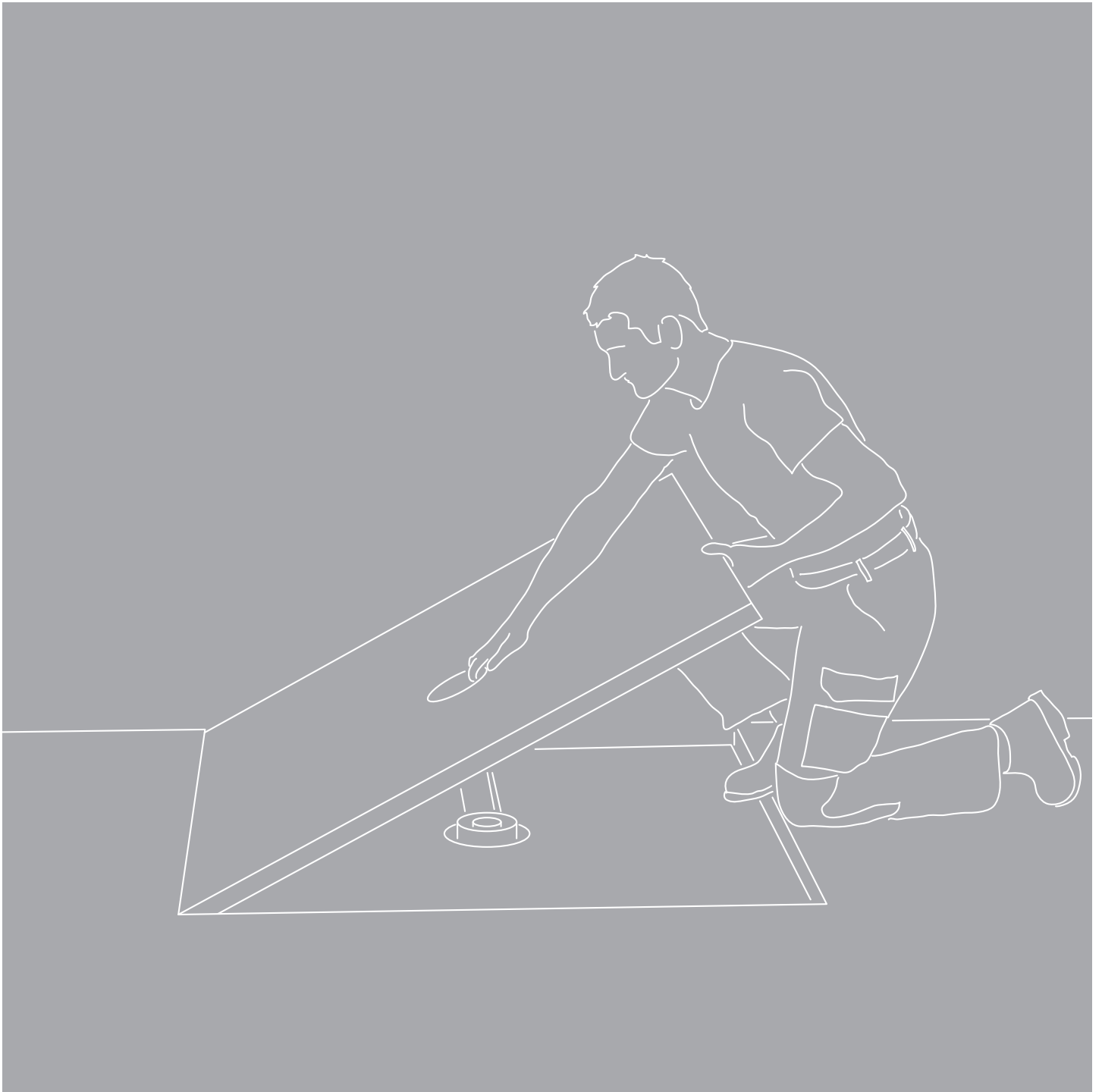

Verarbeitungshinweise

1) Bauseits vorhanden: Estrichaussparung mit DN 50 Abflussrohr.

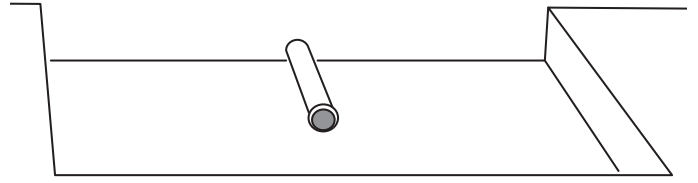

2) Im Bereich des DN 50 Abflussrohres wird das Aqua Base Unterbauelement vom Rand zur Mitte ausgesägt.

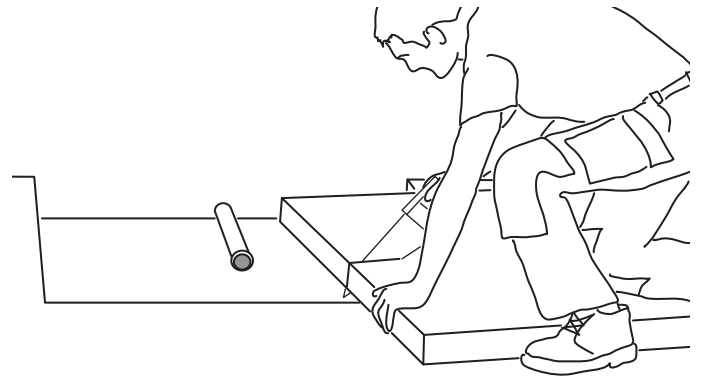

3) Auf der Rückseite des Unterbauelementes Klebemörtel (Fliesenkleber/Flexkleber) mit einem Zahnpachtel vollflächig auftragen.

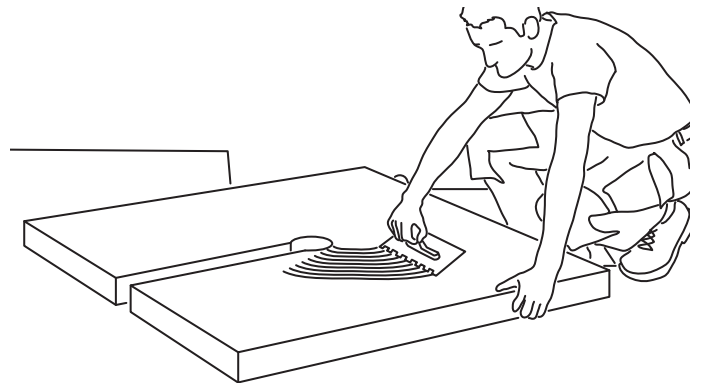

4) Das Aqua Base Unterbauelement wird in die Estrichaussparung eingesetzt.

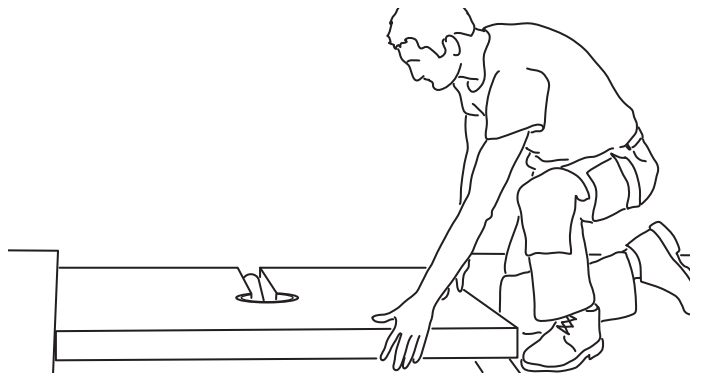

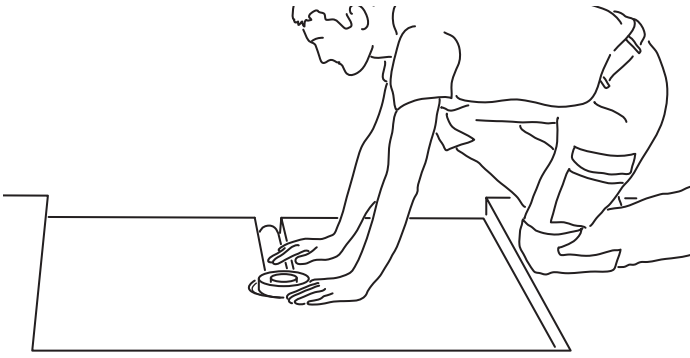

5) Das Bodenablauf-Unterteil wird in das DN 50 Abflussrohr eingeschoben...

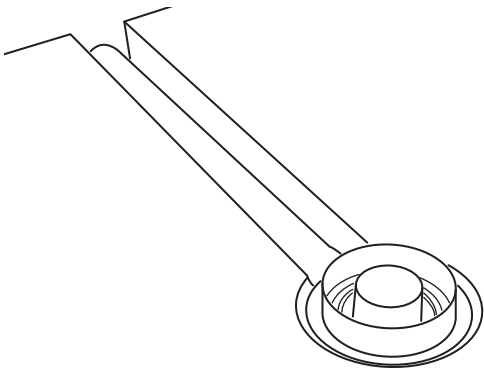

6) ...und in die vorgesehene Ausfräsung des Unterbauelementes eingelassen.

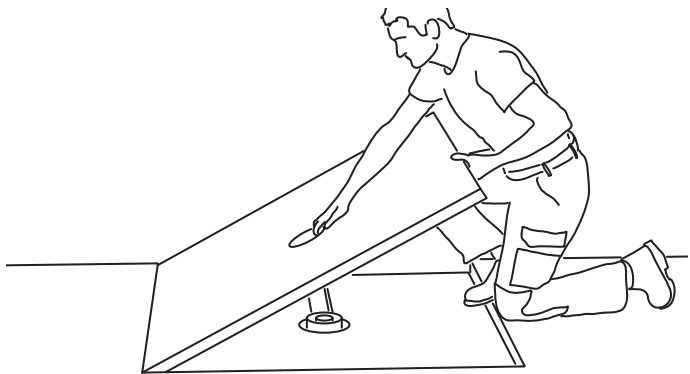

7) Das Duschelement JACKOBOARD® Aqua wird vollflächig mit einem handelsüblichen Klebemörtel auf das Unterbauelement Aqua Base aufgeklebt.

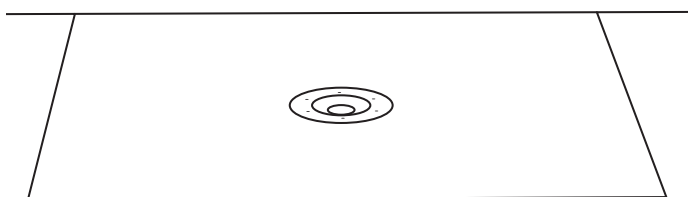

8) JACKOBOARD® Aqua ist ebenerdig mit dem Estrich eingebaut.

Für trittschallgedämmte Bodenaufbauten ist der Einbau einer geeigneten Trittschalldämmung unter JACKOBOARD® Aqua Base sowie Randdämmstreifen einzuplanen.

Die genaue Höhenanpassung kann mit der Dicke des Klebemörtels (2–7 mm) bestimmt werden.

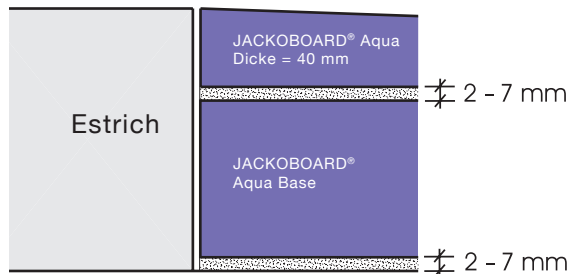

Estrichhöhe [mm]	JACKOBOARD® Aqua Base gew. Dicke [mm]
64– 74	20
74– 84	30
84– 94	40
94–104	50
104–114	60
114–124	70
124–134	80
134–144	90

**Hinweis:** Die Gesamtaufbauhöhe des Aqua Duschelementes ist abhängig von dem Ablaufsystem. Beachten Sie hierzu die Verarbeitungshinweise von JACKOBOARD® Aqua.

**Zur Beachtung**

Die Angaben in dieser Druckschrift basieren auf unseren derzeitigen Kenntnissen und Erfahrungen. Sie stellen keine Zusicherung im Rechtssinne dar. Bei der Anwendung sind stets die besonderen Bedingungen des Anwendungsfalles zu berücksichtigen, insbesondere in bauphysikalischer, bautechnischer und baurechtlicher Hinsicht.